

**SONY®**

# ***Headrest Monitor***

---

Betjeningsvejledning \_\_\_\_\_ **DA**

Käyttöohjeet \_\_\_\_\_ **FI**

Bruksanvisning \_\_\_\_\_ **SV**

***XVM-H65***

© 2003 Sony Corporation



---

# Indholdsfortegnelse

Velkommen! .....	4
Forholdsregler .....	5
Fastgøre og løsne monitoren .....	7
Knappernes placering .....	8

## Betjening

Vælge indgangskilde .....	10
Indstille skærmindstilling .....	11
Ændre display-indstillingerne .....	12
Justere lydstyrken .....	14

## Tilslutning

Installationsdiagram .....	15
Tilslutningsdiagram .....	16

## Yderligere oplysninger

Vedligeholdelse .....	18
Tekniske data .....	20
Fejlsøgning .....	21

---

## Velkommen!

Tillykke med dit køb af Sony headrest-monitor.

- Kompatibel med PAL- eller NTSC-farvesystem.
- Ud over den normale skærmindstilling er også Full, Zoom og Widezoom til rådighed.
- LCD-panelets lave genspejling formindsker genskær fra andre lyskilder.
- Displayets lysstyrke kan justeres manuelt i overensstemmelse med lysforholdene.
- Funktion til dæmpning af baggrundslyset giver billeder med skarp kontrast uden omvendte eller udtværede farver.
- Enheden har 2 Audio/Video-indgange og 1 Audio/Video-udgang til tilslutning af videoafspiller, videospil og en ekstra monitor.
- Enheden har en 7,5 V jævnstrøm-udgang til tilslutning af PS one®.
- Indbygget infrarød transmitter til trådløse hovedtelefoner (ekstraudstyr)
- Enheden har et hovedtelefon-jackstik til tilslutning af ledningsforbundne hovedtelefoner (ekstraudstyr).

\* "PS one" er et registreret varemærke tilhørende Sony Computer Entertainment Inc.

## Forholdsregler

Læs følgende forholdsregler, inden enheden installeres og betjenes, så du undgår risiko for skader eller ulykker.

### Om sikkerhed

Overhold de lokale færdselsregler.

- Ved kørsel
    - Føreren må ikke se på eller betjene monitoren. Opmærksomheden kan blive afledt, så der sker en ulykke.
    - Føreren må ikke hovedtelefoner. Opmærksomheden kan blive afledt, så der sker en ulykke.
- Parker bilen et sikkert sted, når føreren vil se på monitoren og betjene monitoren eller bruge hovedtelefoner.
- Efter installation
    - Pas på ikke at slå hovedet mod enheden, når du rejser dig fra bagsædet.
    - Pas særligt på ikke at få viklet ledningstråden til hovedtelefonerne omkring halsen, så du ikke kommer til skade eller bliver kvalt, hvis køretøjet foretager en pludselig bevægelse.
    - Hold strømførende dele uden for børns rækkevidde.

### Om installation

- Installation af enheden kræver teknisk viden. Enheden bør installeres af en faguddannet tekniker eller reparatør.
- Hvis du forsøger at installere enheden selv, skal du se installations- og ledningsnetdiagrammerne i denne vejledning, så installationen bliver korrekt. Ukorrekt installation kan forårsage brand eller elektrisk stød.
- Inden installation skal du sørge for at dreje tændingskontakten til OFF-positionen eller tage nøglen ud. Installation af enheden med tændingen slået til kan forårsage slid på batteriet eller kortslutning.
- Undgå at beskadige rør, slanger, brændstoftank eller det elektriske ledningsnet, når du installerer enheden. Det kan forårsage brand. Hvis du borer huller i bilens paneler, skal du sørge for, at ingen skjulte bildele beskadiges.
- Brug ikke møtrikker eller bolte til sikkerhedsanordninger, som f.eks. styreforbindelser, brændstofforsyning eller bremsesystemer. Det kan forårsage brand eller en ulykke.
- Pas på, at ledninger og ledningstråde ikke vikles eller snøres ind i en sædeskinnes bevægelige dele.

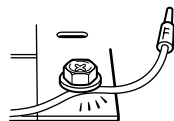
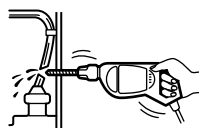

## Installationssted

Inden du installerer enheden, skal du kontrollere de lokale færdselsregler.

Installer ikke enheden, hvor:

- Det hindrer førerens udsyn.
- Det hindrer betjening af bilen eller airbaggen.
- Det hindrer betjening af køretøjet, især rattet, gearstangen og bremsepedalen.
- Føreren eller passagerer kan komme til skade, når de stiger ind eller ud af bilen.



Henvend dig til nærmeste Sony-forhandler hvis du har nogen spørgsmål om eller problemer med enheden, der ikke er dækket i denne vejledning.

## Inden installation

Sørg for, at POWER SELECT-kontakten er indstillet på den korrekte position.

- Ⓐ\*: Hvis din bil har en tilbehørsposition på tændingsnøglen.
- Ⓑ: Hvis din bil ikke har en tilbehørsposition på tændingsnøglen.

\* Ⓐ er den standardforvalgte position.

### Når POWER SELECT-kontakten er indstillet på Ⓑ

Tryk på **(POWER)** på monitoren for at tænde. Monitoren tændes ikke ved tryk på **(POWER)** på kort-fjernbetjeningen.

#### Bemærk

Sørg for at slukke monitoren efter at have kørt bilen.

For at slukke monitoren skal du gå frem som følger:

- Tryk på **(POWER)** på monitoren.
  - Tryk på **(POWER)** på kort-fjernbetjeningen.
- Hvis strømmen ikke slås fra, slides batteriet.

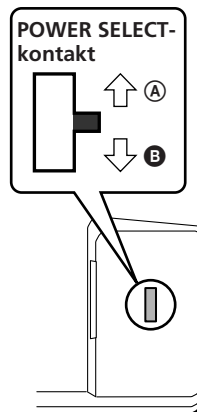

# Fastgøre og løsne monitoren

## Løsne monitoren fra kabinettet

### Bemærk

Pas på ikke at trække kablet for langt ud, når du løsner monitoren fra kabinettet.

### 1 Sæt et plastkort ind mellem kabinettet og monitorens overside.

Holderne udløses, og du kan løsne monitoren fra kabinettet.

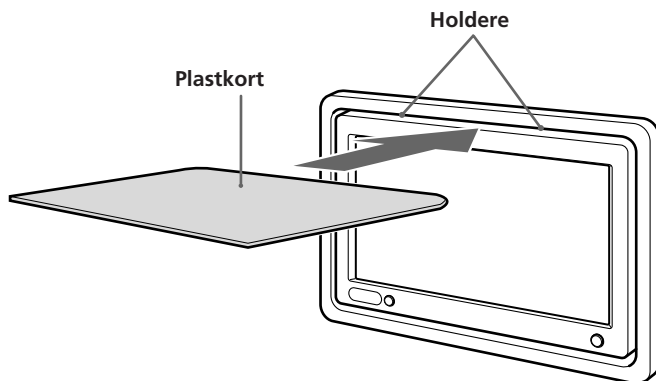

### 2 Træk monitorkablet på bagsiden ud, mens du trykker på ❶.

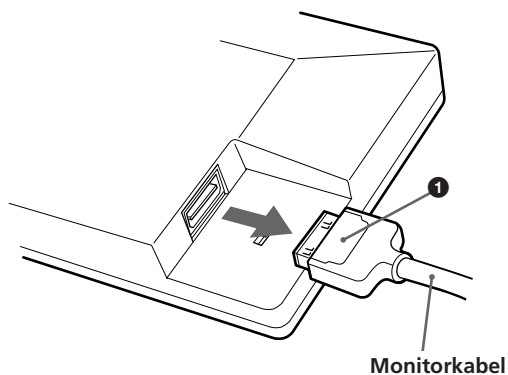

## Fastgøre monitoren til kabinettet

Sæt monitoren godt fast til kabinettet, indtil du hører et klik.

## Knappernes placering

### Monitor

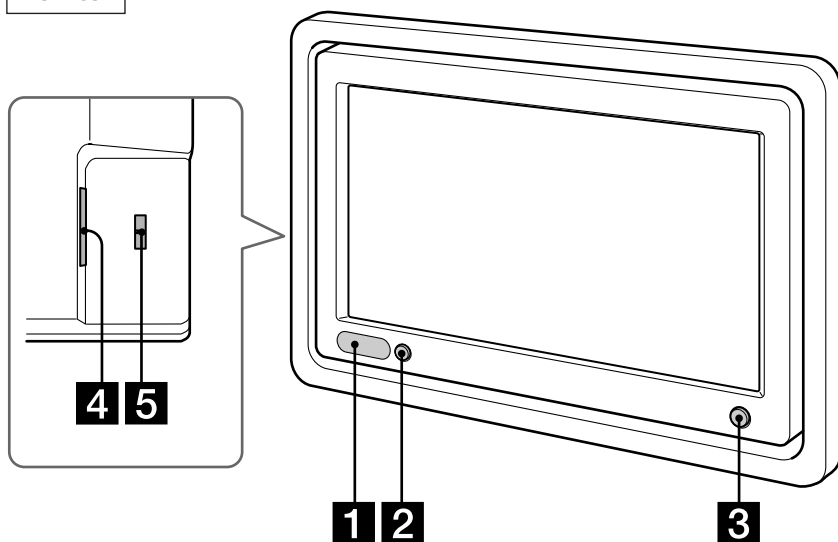

- 1** Modtager til kort-fjernbetjeningen/Transmitter til trådløse hovedtelefoner

- 2** IR ON/OFF-knap\*

Tryk for at slå transmitteren til de trådløse hovedtelefoner til og fra.

- 3** POWER-knap
- 4** Monitorkabel-stik
- 5** POWER SELECT-kontakt

Se side 6 for nærmere oplysninger.

*\* Hvis der opstår interferens ved brug af flere trådløse hovedtelefoner.*

*Hvis flere monitører er installeret og bruges på samme tid, kan der opstå interferens. I så fald skal du trykke på (IR on/off) på enheden for at slukke transmitteren til trådløse hovedtelefoner, og bruge ledningsforbundne hovedtelefoner i stedet.*



## Kort-fjernbetjening RM-X122

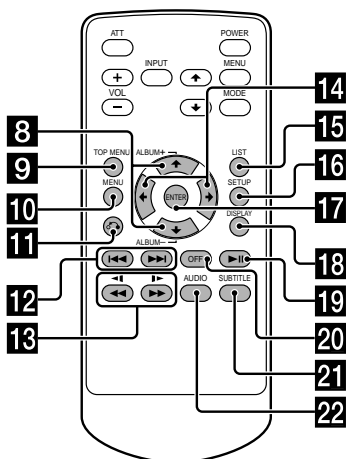
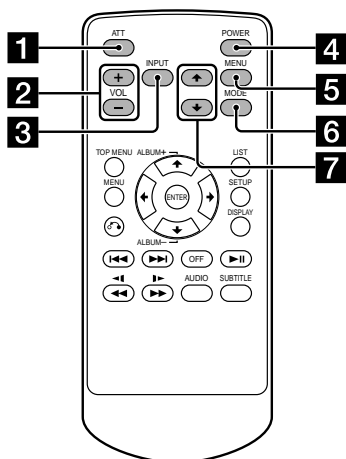

### Til betjening af monitor

#### 1 ATT-knap

Tryk for hurtigt at dæmpe lydstyrken.

#### 2 VOL (lydstyrke) +/- knapper

Tryk for at justere lydstyrken.

#### 3 INPUT-knap

Tryk for at vælge indgangskilde.

#### 4 POWER-knap

#### 5 MENU-knap

Tryk for at justere de forskellige displayindstillinger.

#### 6 MODE-knap

Tryk for at ændre skærmindstillingen.

#### 7 +/- knapper

Tryk for at vælge det ønskede punkt.

### Til betjening af dvd:

Når der er tilsluttet en bærbar Sony dvd-afspiller til denne enhed, kan du betjene de grundlæggende funktioner med kort-fjernbetjeningen.

#### 8 +/- (ALBUM +/-) knapper

#### 9 TOP MENU-knap

#### 10 MENU-knap

#### 11 ↻ knap

#### 12 <<</>>> knapper

#### 13 <<</>>> (<</>) knapper

#### 14 </> knapper

#### 15 LIST-knap

#### 16 SET UP-knap

#### 17 ENTER-knap

#### 18 DISPLAY-knap

#### 19 || knap

#### 20 OFF-knap

#### 21 SUBTITLE-knap

#### 22 AUDIO-knap

- Se betjeningsvejledningen til dvd-afspilleren for nærmere oplysninger om funktioner.
- Sony dvd-skifter DVX-100 kan ikke betjenes med denne kort-fjernbetjening.

### Råd

Se "Udskiftning af litiumbatteriet" for nærmere oplysninger om, hvordan batterierne udskiftes (side 18).

# Betjening

## Vælg indgangskilde

Du kan vælge indgangskilde og farvesystem.

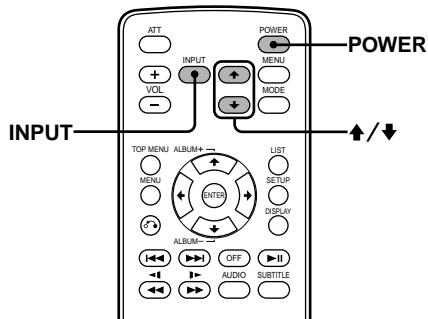
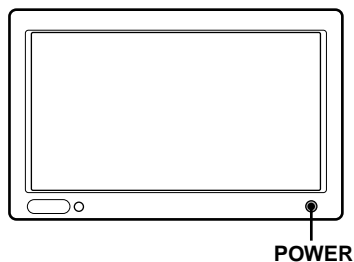

- 1 Tryk på **POWER**.  
Strømmen slås til.

### Råd

Hvis din bil ikke har en ACC (tilbehør) position på tændingsnøglekontakten, og POWER SELECT-kontakten er indstillet på **B** positionen, tændes monitoren ikke ved at trykke på **POWER** på kort-fjernbetjeningen (side 6).

- 2 Tryk på **INPUT** for at vælge den ønskede indgangskilde.  
Hver gang du trykker på **INPUT**, ændres indikationen i denne rækkefølge:



- 3 Tryk på **↑** eller **↓** for at vælge PAL- eller NTSC-farvesystem.  
Tryk på en af knapperne, mens kildeindikationen (f.eks. "VIDEO 1") vises.

Når NTSC Video er valgt

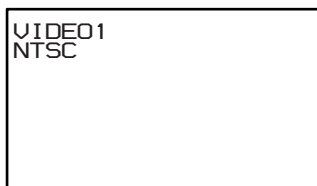

Når PAL Video er valgt



# Indstille skærmindstilling

Ud over normal indstilling er også Full, Zoom og Widezoom til rådighed.

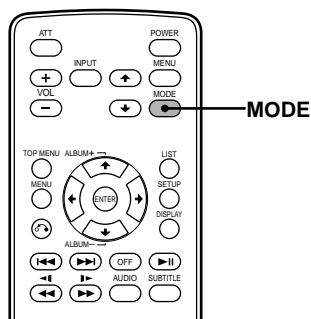

Tryk på **MODE** gentagne gange.

Den aktuelle indstilling vises først på skærmen.

Hver gang der trykkes på en knap, ændres skærmindstillingen i denne rækkefølge:

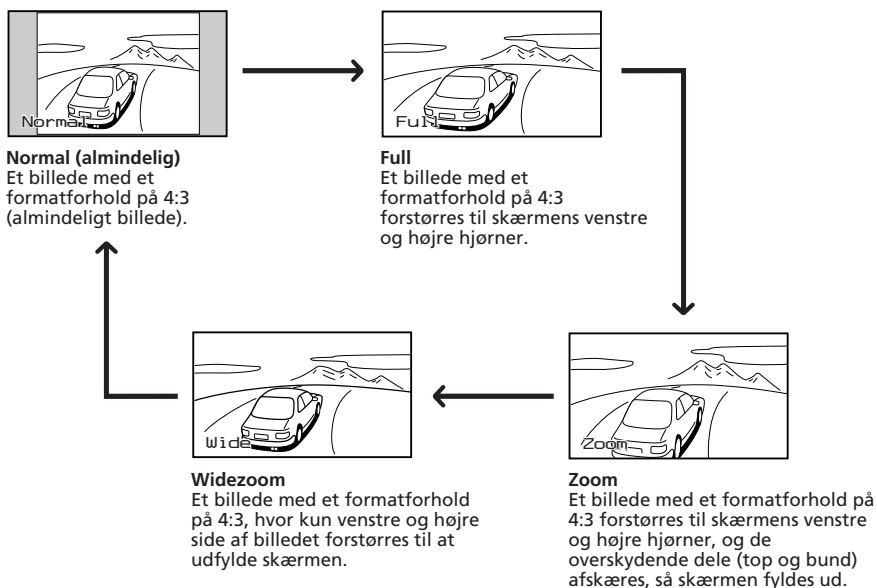

Skærmindstillingen indstilles efter 5 sekunder, hvis der ikke trykkes på **MODE**.

## Råd

Billeder kan se grove ud, når du ser dem i zoom-indstilling.

# Ændre display-indstillingerne

Du kan justere display-indstillingerne manuelt, hvis det er svært at se displayet fra det sted, hvor du sidder.

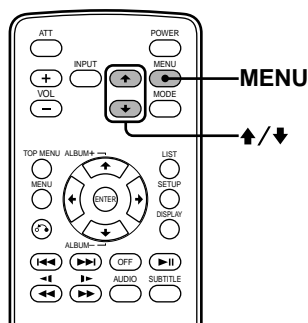

## 1 Tryk på (MENU).

"Picture"-skærmen vises.

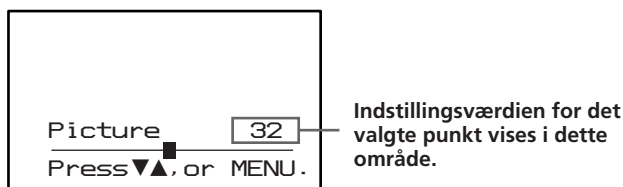

Hver gang du trykker på (MENU), ændres indstillingsskærmen i denne rækkefølge:



\* Viser kun, når NTSC-farvesystemet er valgt

## 2 Tryk på ↑ eller ↓ for at justere til den ønskede indstilling.

Når "Picture" er valgt

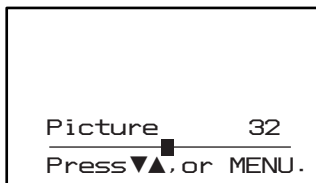

Tryk på ↓  
for at  
 mindske  
 kontrasten

Tryk på ↑  
for at øge  
 kontrasten

Når "Brightness" er valgt



Tryk på ↓  
for at gøre  
 billedet  
 mørkere

Tryk på ↑ for  
at gøre  
 billedet lysere

### Når "Color" er valgt

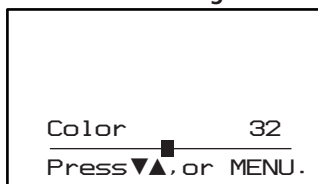

Tryk på ▼  
for mindre  
farveintensitet

↔

Tryk på ▲ for  
mere farve-  
intensitet

### Når "Dimmer" er valgt

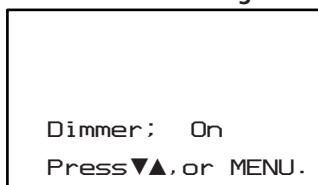

Når denne funktion er slået til,  
justeres skærmens lysstyrke  
automatisk.

### Når "Mode" er valgt

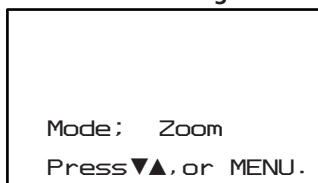

"Normal", "Full", "Zoom" eller  
"Widezoom" kan vælges som  
skærmindstilling. Se side 11 for  
nærmere oplysninger.

### Når "Hue" er valgt\*1

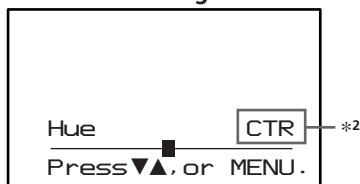

Tryk på ▼  
for at  
mindske  
mætningen

↔

Tryk på ▲ for  
at øge  
mætningen

### Når "Video Adjust" er valgt

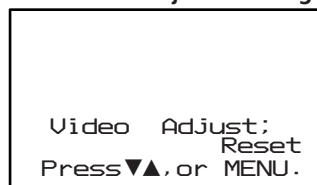

Indstillingerne "Picture",  
"Brightness", "Color", "Hue" og  
"Dimmer" nulstilles til det  
standardforvalgte niveau.

### Når "Blue Back" er valgt

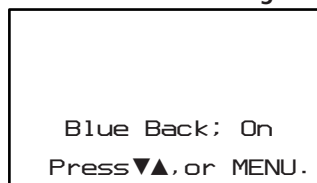

Den blå baggrundsskærm vises, når  
der ikke modtages noget signal, eller  
der modtages et svagt signal. Når der  
uafbrudt modtages et svagt video-  
signal, kan den blå baggrund flimre.  
Hvis det sker, skal du slå den fra.

\*1 "Hue" kan kun justeres, når NTSC-farvesystemet er valgt.

\*2 "CTR" vises kun, når ■ er midt på linjen.

## Justere lydstyrken

Du kan justere lydstyrken på ledningsforbundne hovedtelefoner og tilsluttet udstyr med den medfølgende kort-fjernbetjening.

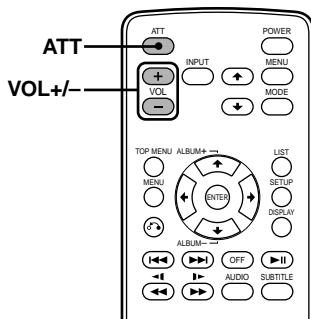

Tryk på **VOL (+)** eller **VOL (-)** på kort-fjernbetjeningen.

## Hurtig dæmpning af lyden

Tryk på **ATT** på kort-fjernbetjeningen.

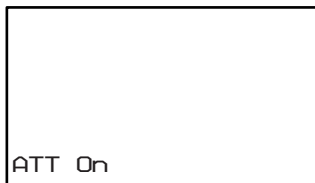

## Sådan gendannes det tidligere lydstyrkeniveau

Tryk på **ATT** igen.

## Tilslutte hovedtelefoner

Der er et udgangsjackstik (mini-phonostik) til ledningsforbundne hovedtelefoner på tilslutningsboksen. Juster lydstyrken med **VOL (+)** eller **VOL (-)** på kort-fjernbetjeningen.

## Bruge trådløse hovedtelefoner

Du kan bruge infrarøde trådløse hovedtelefoner MDR-IF0140 (ekstraudstyr) med enheden. Se betjeningsvejledningen til MDR-IF0140.

### Bemærkninger

- Lydstyrken på de trådløse hovedtelefoner kan ikke justeres med den medfølgende kort-fjernbetjening. Brug lydstyrkeknappen på de trådløse hovedtelefoner.
- Du bør af sikkerhedshensyn ikke bruge hovedtelefonerne, mens du kører bilen.
- Lad ikke hovedtelefonerne ligge på et sted, der er udsat for direkte sollys eller høje temperaturer.
- Hvis trådløse hovedtelefoner bruges, mens de udsættes for direkte sollys, kan den infrarøde modtager blive mindre følsom, og lyd kvaliteten kan forringes som følge heraf.
- Hvis der opstår interferens, mens flere trådløse hovedtelefoner bruges, skal du trykke på **(IR on/off)** på enheden for at slukke transmitteren til de trådløse hovedtelefoner, og bruge ledningsforbundne hovedtelefoner i stedet.

## Installationsdiagram

Se installationsdiagrammet, og rådfør dig med en faguddannet tekniker vedrørende installation af enheden.

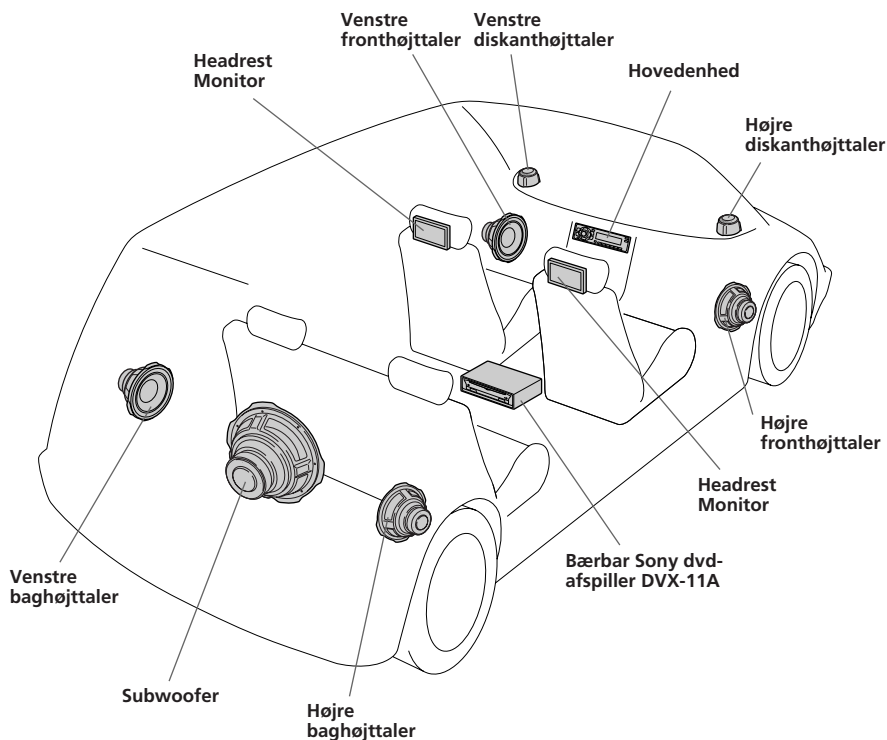

Sørg for at fastgøre alt udstyr forsvarligt til bilens chassis el.lign., så det ikke flytter sig, mens bilen er i bevægelse.

### Bemærk

Alt andet udstyr end en headrest-monitor og en tilslutningsboks er ekstra.

### Bemærkninger om placering af PS one®

Placer ikke PS one®:

- på et instrumentbræt, eller på et sted der er udsat for direkte sollys.
- på et sted i nærheden af magnetkilder, f.eks. magneter, højttalere eller et tvlen monitor.
- på en ustabil eller ujævn overflade.
- på et sted der er udsat for kraftige rystelser.
- på et sted der er udsat for meget støv eller snavs.
- på et dårligt udluftet eller fugtigt sted.
- på et sted der er udsat for meget lave eller høje temperaturer (under 5°C eller over 35°C).

Se betjeningsvejledningen til PS one®.

# Tilslutningsdiagram

Se tilslutningsdiagrammet for korrekt tilslutning.

Du kan selv foretage de tilslutninger, der er vist i område **A**. Rådfør dig med en faguddannet tekniker vedrørende de andre tilslutninger.

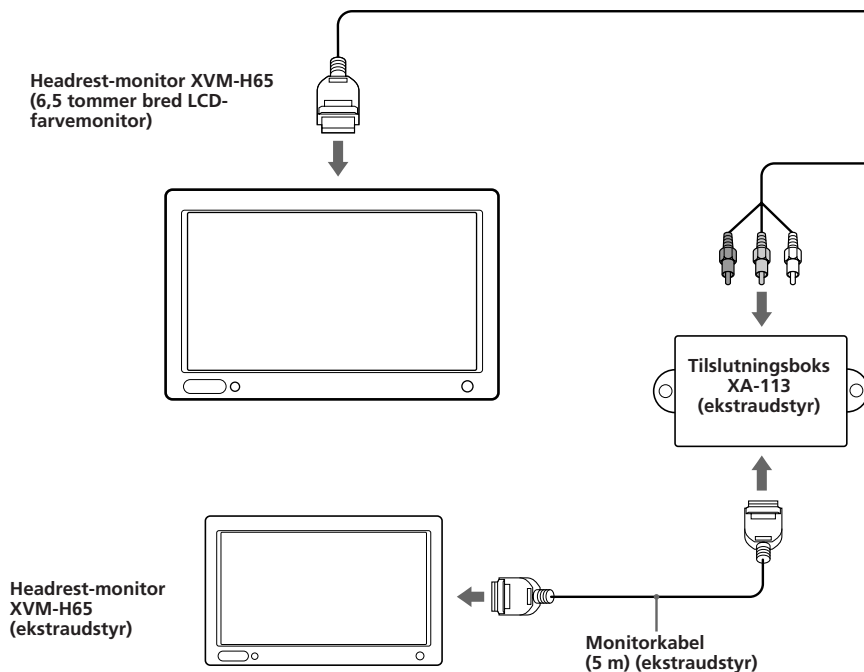

## Tilslutningsboks XA-113

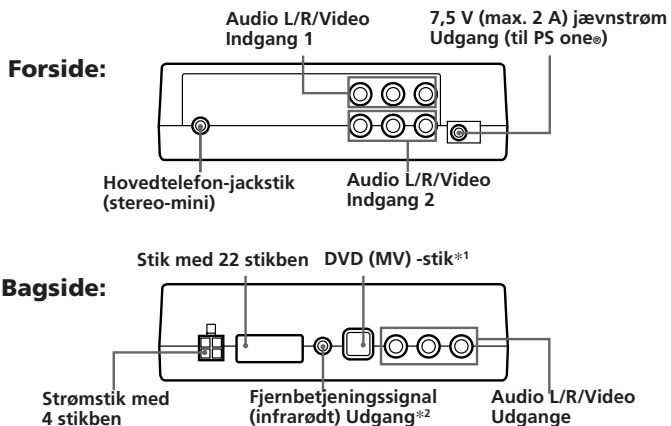

\*<sup>1</sup> Bruges ikke i denne enhed

\*<sup>2</sup> Gælder ikke for Sony dvd-skifter DVX-100



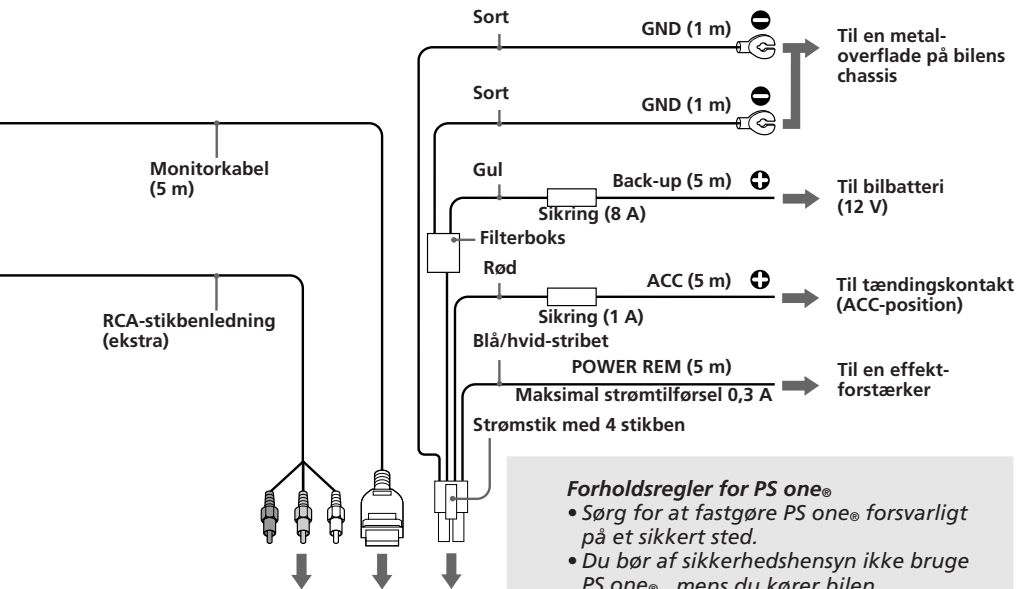

Tilslutningsboks XA-113

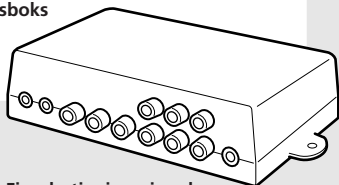

**Forholdsregler for PS one®**

- Sørg for at fastgøre PS one® forsvarligt på et sikkert sted.
- Du bør af sikkerhedshensyn ikke bruge PS one®, mens du kører bilen.
- Sørg for, at driftsspændingen for PS one® er 7,5 V. Andre spændinger kan forårsage funktionsfejl eller beskadige PS one®.

**A**

Til Fjernbetjeningssignal (infrarødt) Udgang



Bærbar Sony dvd-afspiller DVX-11A (ekstraudstyr)

Til Audio L/R /Video Indgang

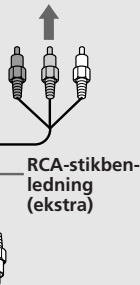

Til 7,5 V jævnstrøm-udgang

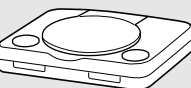
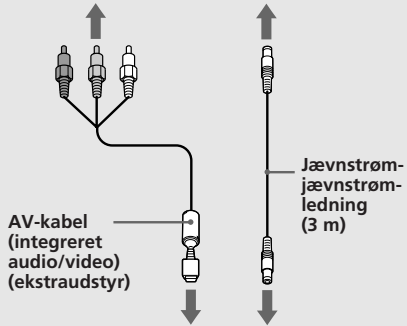

PS one® (ekstraudstyr)

\* "PS one" er et registreret varemærke tilhørende Sony Computer Entertainment Inc.

## Yderligere oplysninger

### Vedligeholdelse

#### Udskiftning af sikringen

Når du udskifter sikringen, skal du sørge for at bruge en med et amperetal, der svarer til den originale sikring. Hvis sikringen springer, skal du kontrollere strømtilslutningen og udskifte sikringen. Hvis sikringen springer igen efter udskiftningen, kan der være en intern funktionsfejl. I så fald skal du kontakte din nærmeste Sony-forhandler.

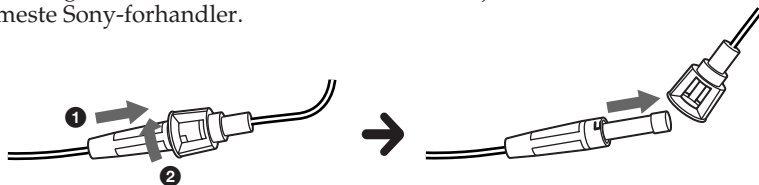

#### Advarsel

Brug aldrig en sikring med et amperetal, der er højere end den sikring, der følger med enheden, da det kan beskadige enheden.

#### Udskiftning af litiumbatteriet

Under normale forhold holder batterier i ca. et år. (Levetiden kan dog blive kortere afhængigt af brugsforholdene.) Når batteriet bliver svagt, formindskes kortfjernbetjeningens rækkevidde. Udskift batteriet med et nyt CR2025 litiumbatteri. Der kan opstå brand- eller eksplosionsfare, hvis du bruger en anden type batteri.

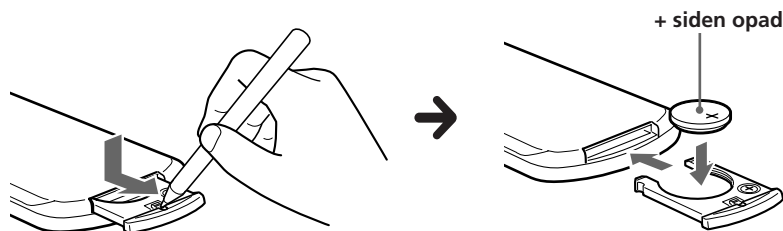

#### Bemærkninger om litiumbatteriet

- Hold litiumbatteriet uden for børns rækkevidde. Søg omgående læge hvis batteriet sluges.
- Aftør batteriet med en tør klud, så kontakten bliver god.
- Sørg for at batteriets poler vender rigtigt, når det isættes.
- Batteriet må ikke holdes med en metalpincet, da der kan opstå kortslutning.

#### ADVARSEL

Batteriet kan eksplodere, hvis det behandles forkert.  
Batteriet må ikke genoplades, demonteres eller brændes

## Om LCD (Liquid Crystal Display) -panelet

Tryk ikke på skærmens LCD-panel, da det kan forvrænge billedet eller forårsage funktionsfejl. Billedet kan blive uskarpt, eller LCD-panelet kan blive beskadiget.

### Bemærkninger om rengøring

- Rengør LCD-panelet med en blød klud, der er let fugtet.
- Brug ikke opløsningsmidler, f.eks. rensebenzin, fortynder, almindelige rensedmidler eller anti-statisk spray.
- Brug ikke enheden ved temperaturer på under 5°C eller over 45°C.
- Hvis din bil har været parkeret et koldt eller varmt sted, kan billedet være uskarpt. Monitoren er ikke beskadiget. Billedet bliver skarpere, efter temperaturen i din bil er blevet normal.

Der kan komme nogle stillestående blå eller røde prikker på skærmen.

De kaldes lyse pletter, og kan forekomme på et hvilket som helst LCD.

LCD-panelet er meget avanceret, og over 99,99 % af de segmenter, der bruges i panelet, er fejlfri. Der er dog en mulighed for, at mindre end 0,01 % af segmenterne er defekte og ikke lyser korrekt. Disse segmenter vil dog ikke forstyrre billederne.

## Tekniske data

### Monitor

System	Flydende krystal-farvedisplay
Drevsystem	TFT-LCD active matrix-system
Billedstørrelse	6,5 tommer bredskærm (16:9) 144 × 77 mm, 163 mm (b/h, d)
Billedsegment	336.960 (b 1440 × h 234) prikker
Strømkrav	12 V jævnstrøm bilbatteri (negativt jordforbundet)
Spændingsforbrug	Ca. 700 mA
Mål	164 × 103 × 29 mm (b/h/d)
Driftstemperatur	5°C – 45°C
Vægt	Ca. 370 g

### Tilslutningsboks XA-113

A/V-udgang	Udgangsimpedans: mindre end 220 Ω mindre end 100 pF
Udgangsniveau:	0 dBs ±0,3 dB (0,775 Vrms) (Max. lydstyrke)
Video:	75 Ω 1Vp-p
A/V-indgang ×2	Indgangsimpedans: mere end 10 kΩ mindre end 1000 pF
Indgangsniveau:	±1,3 dBs +0/-0,3 dB (0,775 V rms)
Video:	75 Ω 1 Vp-p
Jævnstrøm-udgang	7,5 V (max. 2 A)
Mål	150 × 42 × 80 mm (b/h/d)
Vægt	250 g

### Kort-fjernbetjening RM-X122

Strømkrav	CR2025-litiumbatteri
Betjeningsrækkevidde	Ca. 2,5 m
Mål	52 × 125 × 10 mm (b/h/d)
Vægt	Ca. 40 g (inkl. batterier)

### Medfølgende tilbehør

Tilslutningsboks XA-113 (1)
Kort-fjernbetjening RM-X122 (med medfølgende batteri) (1)
Strømforsyningsledning (1)
Jævnstrøm-jævnstrøm-ledning (3 m) (1)
Stereo mini-stik-til-stik kabel (5 m) (1)
Monitorkabel (5 m) (1)
Krans (1)
Skruer (4)
Betjeningsvejledning (1)

### Ekstra tilbehør

Dvd-afspiller DVX-11A, MV-101
Trådløse hovedtelefoner MDR-IF0140
PS one®

Design og tekniske data kan ændres uden forudgående varsel.

## Fejlsøgning

Med den følgende kontrolliste kan du løse problemer, der kan opstå med enheden. Inden du går igennem nedenstående kontrolliste, bør du kontrollere fremgangsmåden for tilslutning og betjening.

### Generelt

<b>Intet billede</b>	<ul style="list-style-type: none"><li>• Strømledningen eller batteriet er blevet afbrudt.</li><li>• Sikringen er sprunget.</li></ul>
<b>Godt billede, men ingen lyd</b>	Tryk på <b>(VOL)</b> (+) eller <b>(ATT)</b> på kort-fjernbetjeningen.
<b>Prikkede linjer eller striber</b>	Det kan være forårsaget af lokal interferens, f.eks. en bilmotor eller en motorcykel. Juster antennerne for at mindske interferensen så meget som muligt.
<b>Intet billede når du tilslutter ekstra udstyr</b> <b>Forstyrrelser når tændingsnøglen er i ON-, ACC- eller OFF-position.</b>	Ledningen er blevet afbrudt. Slut ledningen godt til.
<b>Ingen reaktion når du trykker på knapperne på kort-fjernbetjeningen</b>	Batteriet kan være brugt op.



---

# Sisällysluettelo

Tervetuloa .....	4
Yleisiä käyttöohjeita .....	5
Näytön kiinnitys ja irrotus .....	7
Säädinten sijainti .....	8

## Käyttö

Ohjelmalähteen valinta .....	10
Näyttötilan asetus .....	11
Näytön asetusten muuttaminen .....	12
Äänenvoimakkuuden säätäminen .....	14

## Liitännät

Asennuskaavio .....	15
Kytkenäkaavio .....	16

## Lisätietoja

Huolto ja kunnossapito .....	18
Tekniset tiedot .....	20
Vianetsintä .....	21

---

# Tervetuloa!

Onnittelut Sony'n niskatukinäytön ostosta.

- Yhteensopiva PAL- ja NTSC-järjestelmien kanssa.
- Käytettävissä ovat normaalin näytön lisäksi täysnäyttö-, zoom- ja laajazoom-tilat.
- Vain vähän heijastava nestekidenäyttö vähentää ulkopuolisten valonlähteiden aiheuttamia heijastuksia.
- Kirkkaus on säädettävissä valoisuusolosuhteiden mukaiseksi.
- Taustavalon himmennin parantaa kuvan kontrastia ja eliminoi käänteiset ja suttuiset värit.
- 2 AV-tuloliitäntää sekä 1 AV-lähtöliitäntä ovat käytettävissä videolaitteen, tv-pelin ja tai lisänäytön kytkemistä varten.
- 7,5 voltin tasavirtalähtö on käytettävissä "PS one®" -laitteen kytkemistä varten.
- Sisäänrakennettu infrapunälähtetin langattomia kuulokkeita (eivät sisälly toimitukseen) varten.
- Kuulokeliitäntä langallisten kuulokkeiden (eivät sisälly toimitukseen) kytkemistä varten.

\* "PS one" on Sony Computer Entertainment Inc:n rekisteröity tavaramerkki.



# Yleisiä käyttöohjeita

Välttääksesi onnettomuus- ja loukkaantumisvaaran lue seuraavat yleiset käyttöohjeet ennen laitteen asennusta ja käyttöä.

## Turvallisuudesta

Noudata liikennesääntöjä.

- Ajon aikana
  - Kuljettaja ei saa katsella tai käyttää näyttöä. Muuten huomio voi kiinnittyä pois liikenteestä, ja seurauksena voi olla onnettomuus.
  - Kuljettaja ei saa käyttää kuulokkeita. Huomio voi kiinnittyä pois liikenteestä, ja seurauksena voi olla onnettomuus.

Jos kuljettaja aikoo katsella tai käyttää näyttöä tai kuulokkeita, auto on ensin pysäköitävä turvalliseen pysäköintipaikkaan.

- Asennuksen jälkeen
  - Varo, ettet kolauta päätäsi näyttöön noustessasi takaistuimelta.
  - Varo kiertämässä kuulokkeiden johtoja kaulasi ympärille loukkaantumisen tai tukehtumisen välttämiseksi auton äkkinäisen liikkeen johdosta.
  - Pidä pienet osat pois lasten ulottuvilta.

## Asennuksesta

- Tämän laitteen asennuksessa tarvitaan ammattitaitoista henkilökuntaa. Se tulee asennuttaa valtuutetulla teknikolla tai huoltohenkilökunnalla.
- Jos yrität asentaa laitteen itse, tee asennus kunnolla seuraamalla tämän käsikirjan asennus- ja johdotuskaavioita. Väärin tehty asennus saattaa aiheuttaa tulipalon tai sähköiskun.



- Kierrä virta-avain OFF-asentoon tai ota avain pois virtalukosta ennen asentamista. Laitteen asentaminen virran ollessa kytkettynä voi aiheuttaa akun tyhjenemisen tai oikosulun.



- Älä vahingoita johtoja, putkia, polttoainesäiliötä tai sähköjohtoja asentaessasi laitetta. Seurauksena voi muussa tapauksessa olla tulipalo. Jos poraat reiän auton paneeliin, varo etteivät auton piilossa olevat osat vahingoitu.

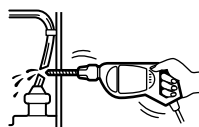

- Älä kiinnitä muttereita tai pultteja hallintalaitteisiin, kuten ohjausvivustoon tai jarru- tai polttoainesyöttöjärjestelmiin. Seurauksena voi olla tulipalo tai onnettomuus.

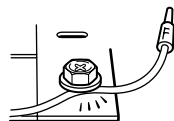

- Asenna johdot huolella, etteivät ne pääse takertumaan tai sotkeutumaan istuinten kiskojen liikkuviin osiin.

## Asennuspaikka

Tarkista paikalliset liikennesäännöt ja -määräykset ennen asennuksen aloittamista.

Älä asenna laitetta paikkaan, jossa:

- Se estää kuljettajaa näkemästä muuta liikennettä.
- Se estää turvavyöjärjestelmää toimimasta.
- Se estää auton ohjaamista, erityisesti ohjauspyörän, vaihdekepin tai jarrupolkimen käyttöä.
- Kuljettaja tai matkustajat saattavat satuttaa itsensä noustessaan autoon tai pois autosta.



Jos laitteen käytöstä on jotakin kysyttävää tai siinä ilmaantuu ongelmia, joita ei saa ratkaistuksi tämän käsikirjan avulla, ota yhteys lähimpään Sonya myyvään liikkeeseen.

## Ennen asennuksen aloittamista

Varmista, että POWER SELECT -kytkin on oikeassa asennossa.

**(A)\***: Jos autosi virtalukossa on lisälaitteiden virransyöttöasento.

**(B)** : Jos autosi virtalukossa ei ole lisälaitteiden virransyöttöasentoa.

\* **(A)** on tehdasasetus

### Kun POWER SELECT -kytkin on asennossa **(B)**

Paina näytön **(POWER)**-painiketta sen päälle ikytkemiseksi.

Näyttöön ei kytkeydy virtaa kauko-ohjainkortin **(POWER)**-painiketta painettaessa.

### Huomautus

Tarkista, että olet kytkenyt virran päältä näytöstä auton pysäköinnin jälkeen.

Näytön päältä kytkemiseksi suorita alla oleva menettely:

- Paina näytön **(POWER)**-painiketta.
  - Paina kauko-ohjainkortin **(POWER)**-painiketta.
- Jos virta jää päälle, autonakku kuluu.

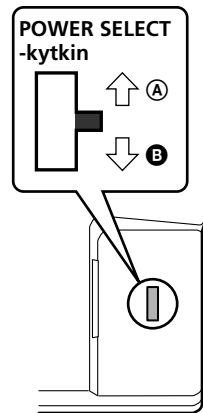

# Näytön kiinnitys ja irrotus

## Näytön irrottaminen kehyksestä

### Huomautus

Varo vetämästä johtoa liikaa ulos näyttöä kehyksestä irrotettaessa.

- 1 Aseta muovinen kortti kehyksen ja näytön ylälaidan väliin. Pitimet päästävät otteensa ja voit nyt irrottaa näytön kehyksestä.

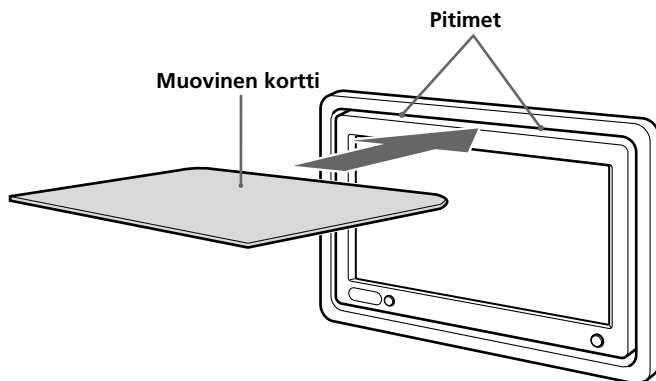

- 2 Vedä näytön johtoa ulos kehyksestä samalla kun painat kohtaa ❶.

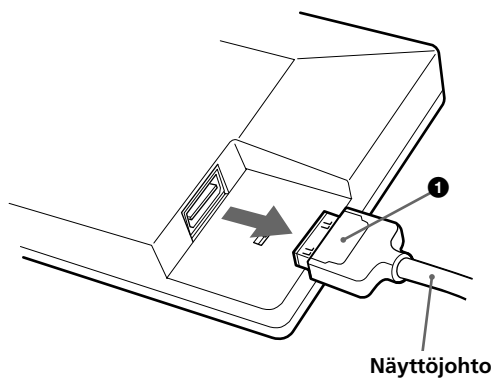

## Näytön kiinnittäminen kehykseen

Paina näyttöä kunnolla kehykseensä, kunnes se napsahtaa kiinni.

# Säädinten sijainti

## Näyttö

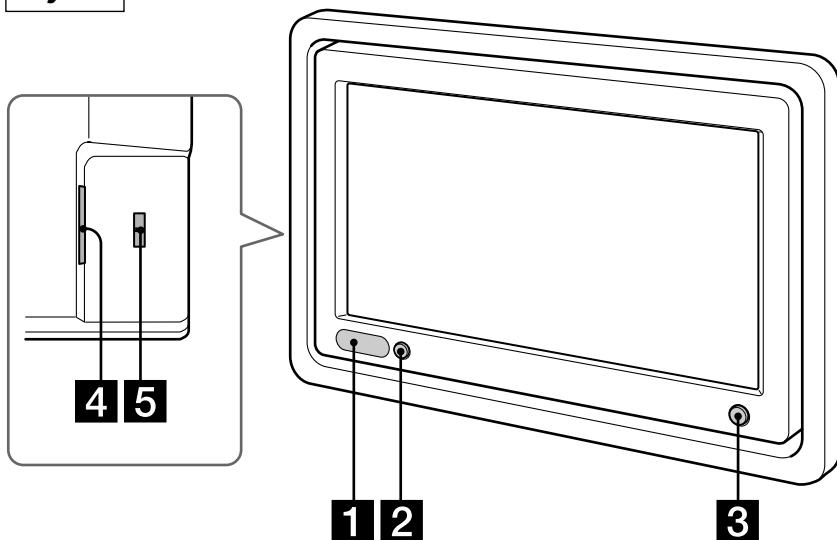

**1** Kauko-ohjainkortin anturi/  
Langattomien kuulokkeiden  
lähetin

**2** IR ON/OFF -painike\*

Paina tätä painiketta kytkeäksesi  
päälle tai päältä langattomien  
kuulokkeiden lähettimen.

**3** POWER-painike

**4** Näyttöjohdon liitin

**5** POWER SELECT -kytkin

Yksityiskohtaisia tietoja on sivulla 6.

**\* Jos häiriötä esiintyy useita langattomia kuulokkeita käytettäessä**

*Jos autoon asennetaan useita näyttöjä, ja niitä käytetään samanaikaisesti, ne voivat häiritä toisiaan. Paina tällöin laitteen (IR on/off) -painiketta langattomien kuulokkeiden lähettimen päältä kytkemiseksi, ja käytä sen sijaan langallisia kuulokkeita.*

## Kauko-ohjainkortti RM-X122

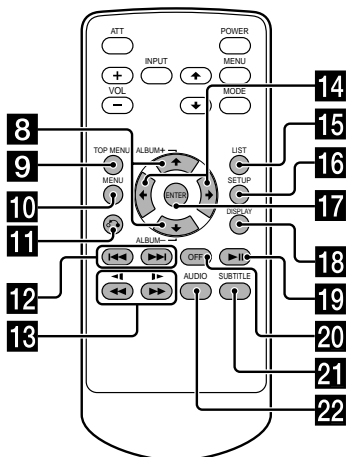
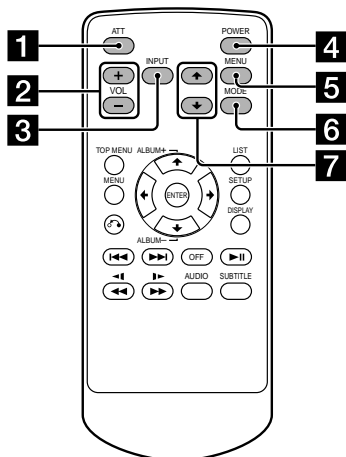

### Näyttötoimintojen käyttämiseksi:

#### 1 ATT-painike

Paina tätä painiketta äänen vaimentamiseksi nopeasti.

#### 2 VOL +/- -painikkeet (äänenvoimakkuus)

Paina näitä painikkeita äänenvoimakkuuden säätämiseksi.

#### 3 INPUT-painike

Paina tätä painiketta ohjelmalähteen valitsemiseksi.

#### 4 POWER-painike

#### 5 MENU-painike

Paina tätä painiketta eri näyttöasetusten säätämiseksi.

#### 6 MODE-painike

Paina tätä painiketta näyttötilan muuttamiseksi.

#### 7 </>-painikkeet

Paina näitä painikkeita halutun yksikön valitsemiseksi.

### DVD-toiminnon käyttämiseksi:

Jos tähän laitteeseen kytketään Sony'n siirrettävä DVD-soitin, voit ohjata sen perustoimintoja kauko-ohjainkortilla.

#### 8 </> (ALBUM +/-) -painikkeet

#### 9 TOP MENU-painike

#### 10 MENU-painike

#### 11 R-painike

#### 12 <<</>>>-painikkeet

#### 13 <</>> (</>)-painikkeet

#### 14 </>-painikkeet

#### 15 LIST-painike

#### 16 SET UP-painike

#### 17 ENTER-painike

#### 18 DISPLAY-painike

#### 19 >>II-painikkeet

#### 20 OFF-painike

#### 21 SUBTITLE-painike

#### 22 AUDIO-painike

- Yksityiskohtaisia tietoja eri painikkeiden toiminnosta on DVD-soittimen käyttöohjeissa.
- Sony'n DVD-vaihtajaa DVX-100 ei voi ohjata tällä kauko-ohjainkortilla.

### Vihje

Lue lisätietoja paristojen vaihtamisesta kappaleesta "Litiumpariston vaihto" (sivu 18).

# Käyttö

## Ohjelmälähteen valinta

Voit valita ohjelmälähteen ja värijärjestelmän.

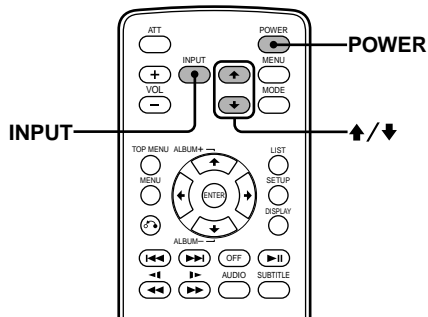
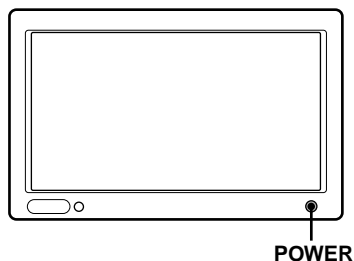

### 1 Paina **POWER**-painiketta.

Virta kytkeytyy päälle.

#### **Vihje**

Ellei autosi virtalukossa ole ACC-asentoa (lisälaitteet), ja jos POWER SELECT-kytkin asetetaan **B**-asentoon, näyttö ei kytkeydy päälle painamalla kauko-ohjainkortin **POWER**-painiketta (sivu 6).

### 2 Paina **INPUT**-painiketta halutun tulolähteen valitsemiseksi.

Joka kerta kun painat **INPUT**-painiketta, ilmaisin muuttuu seuraavan kaavan mukaisesti:

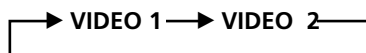

### 3 Paina **↑** tai **↓** PAL- tai NTSC-värijärjestelmän valitsemiseksi.

Paina jompaakumpaa painiketta silloin kun ohjelmälähteen ilmaisin (kuten "VIDEO 1") on esillä.

Kun "NTSC Video" on valittu

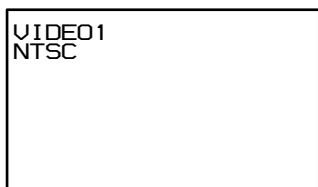

Kun "PAL Video" on valittu

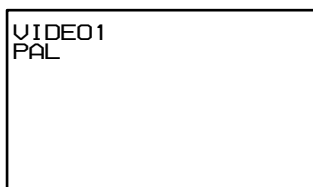

# Näyttötilan asetus

Voit valita normaalitilan lisäksi täysnäyttö-, zoom- ja laajazoom-tilat.

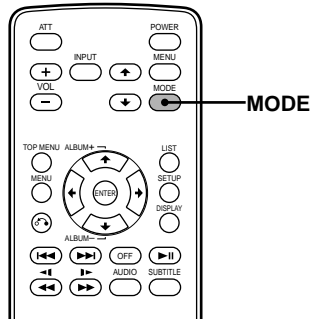

**Paina (MODE)-painiketta niin monta kertaa kuin tarvitaan.**

Käytössä oleva tila näkyy ruudulla ensimmäiseksi.

Näyttötila muuttuu jokaisella painikkeen painalluksella seuraavan kaavan mukaisesti:



**Normal (normaali)**  
Kuvasuhteen 4:3 kuva  
(normaalikuva)



**Full**  
Kuvasuhteen 4:3 kuvaa  
suurennetaan näytön  
vasemmista ja oikeista  
reunoista.



**Widezoom**  
Kuvasuhteen 4:3 kuvaa  
suurennetaan kuvan oikeasta ja  
vasemmasta reunasta  
näyttöruudun täyttämiseksi



**Zoom**  
Kuvasuhteen 4:3 kuvaa  
suurennetaan näytetään  
vasemmasta ja oikeasta reunasta, ja  
yli jäävät osat (ylä- ja alaosat)  
leikataan pois ruudun  
täyttämiseksi.

Näytön tila asettuu entiseksi 5 sekunnin kuluttua, ellei paina (MODE)-painiketta.

## Vihje

Zoom-tilaa käytettäessä kuvat saattavat näkyä karkeapiirteisinä.

# Näytön asetusten muuttaminen

Voit säätää näytön asetuksia manuaalisesti, jos näyttöä on vaikea nähdä istumapaikaltasi.

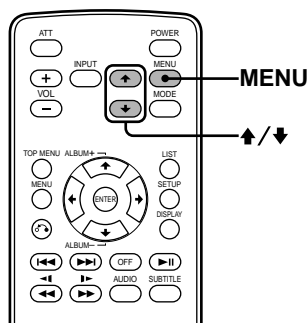

- 1 Paina (MENU)-painiketta.  
"Picture"-näyttö tulee esiin.

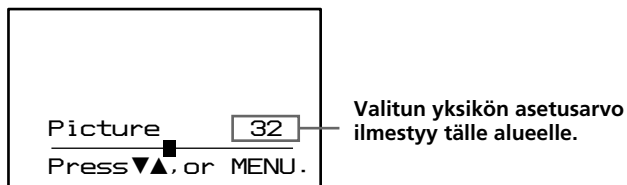

Joka kerta kun painat (MENU)-painiketta, asetusnäyttö muuttuu seuraavan kaavan mukaan:

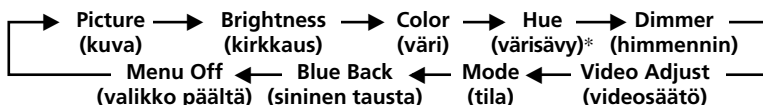

\* Tulee näkyviin ainoastaan silloin kun NTSC-värijärjestelmä on valittu.

- 2 Paina ↑ tai ↓ halutun asetuksen säätämiseksi.

Kun "Picture" on valittu

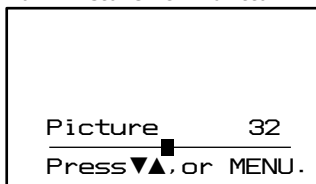

Paina ↓  
kontrastin vähentämiseksi

↔

Paina ↑  
kontrastin lisäämiseksi

Kun "Brightness" on valittu

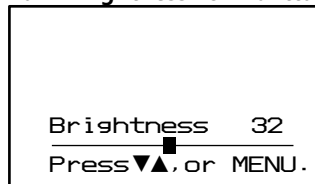

Paina ↓  
kuvan tummentamiseksi

↔

Paina ↑  
kuvan kirkastamiseksi



### Kun "Color" on valittu



Paina ▼  
värin  
voimakkuuden  
vähentämiseksi

↔

Paina ▲ värin  
voimakkuuden  
lisäämiseksi

### Kun "Dimmer" on valittu

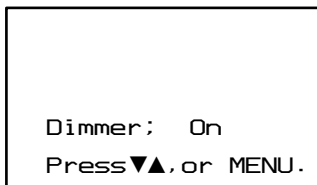

Kun tämä toiminto on aktivoitu,  
kuvan kirkkaus säädetään  
automaattisesti.

### Kun "Mode" on valittu

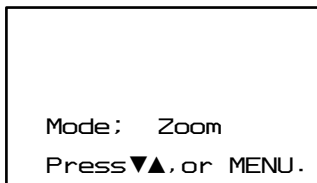

"Normal", "Full", "Zoom" tai  
"Widezoom" -asetukset voidaan  
asettaa näyttötilana. Yksityiskohtaisia  
tietoja on sivulla 11.

### Kun "Hue" on valittu\*<sup>1</sup>

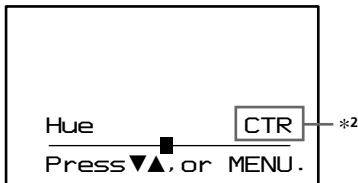

Paina ▼  
värikylläi-  
syyden  
vähentämiseksi

↔

Paina ▲  
värikylläisyyden  
lisäämiseksi

### Kun "Video Adjust" on valittu

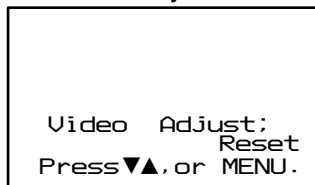

"Picture", "Brightness", "Color",  
"Hue" ja "Dimmer" -asetukset  
palautetaan tehdasasetuksiksi.

### Kun "Blue Back" on valittu

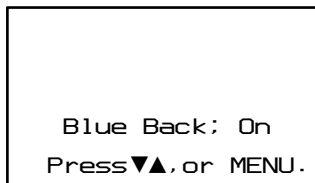

Sininen taustanäyttö tulee esiin  
silloin kun signaalia ei syötetä  
näyttöön tai jos syötettävä signaali on  
heikko voimakkuudeltaan. Jos  
syöttösignaali on jatkuvasti heikko,  
sininen tausta saattaa alkaa välkkyä.  
Jos näin käy, kytke näyttö päältä.

\*<sup>1</sup> "Hue"-säädön voi suorittaa ainoastaan silloin kun NTSC-värijärjestelmä on valittu.

\*<sup>2</sup> "CTR" ilmestyy näyttöön ainoastaan silloin kun ■ on palkin keskikohdassa.

## Äänenvoimakkuuden säätäminen

Voit säätää langallisten kuulokkeiden ja laitteistoon kytketyn laitteen äänenvoimakkuutta näytön mukana toimitetulla kauko-ohjainkortilla.

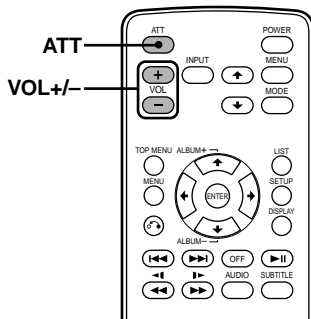

Paina kauko-ohjainkortin **VOL (+)** tai **VOL (-)** -painiketta.

## Äänen pikavaimennus

Paina kauko-ohjainkortin **ATT** -painiketta.

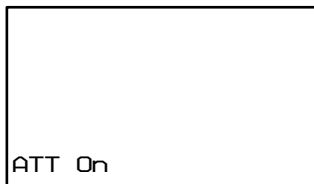

## Edellisen äänenvoimakkuustason palauttaminen

Paina **ATT** -painiketta uudelleen.

## Kuulokkeiden kytkeminen

Liitântäkotelossa on lähtöliitântä (mini-RCA-plugi) langallisia kuulokkeita varten. Säädä äänenvoimakkuus käyttämällä kauko-ohjainkortin **VOL (+)** tai **VOL (-)** -painikkeita.

## Langattomien kuulokkeiden käyttö

Voit käyttää tällä laitteella infrapunasäteillä toimivia langattomia kuulokkeita MDR-IF0140 (ei sisälly toimitukseen). Lue lisätietoja MDR-IF0140:n käyttöohjeista.

### Huomautuksia

- Langattomien kuulokkeiden äänenvoimakkuutta ei voi säätää näytön mukana toimitetulla kauko-ohjainkortilla. Käytä langattomien kuulokkeiden äänenvoimakkuussäädintä.
- Älä käytä turvallisuussyistä kuulokkeita autoa ajaessasi.
- Älä säilytä kuulokkeita paikassa, joka on alttiina suoralle auringonvalolle tai korkeille lämpötiloille.
- Jos langattomia kuulokkeita käytetään suorassa auringonvalossa, niiden infrapunasäteen anturi saattaa huonontua, mistä on seurauksena myös äänenlaadun heikentyminen.
- Jos häiriöitä esiintyy useita langattomia kuulokkeita käytettäessä paina laitteen **IR on/off** -painiketta langattomien kuulokkeiden lähettimen päältä kytkemiseksi, ja käytä sen sijaan langallisia kuulokkeita.

## Asennuskaavio

Noudata asennuskaavion ohjeita ja pyydä valtuutettua tekniikkaa asentamaan laite.

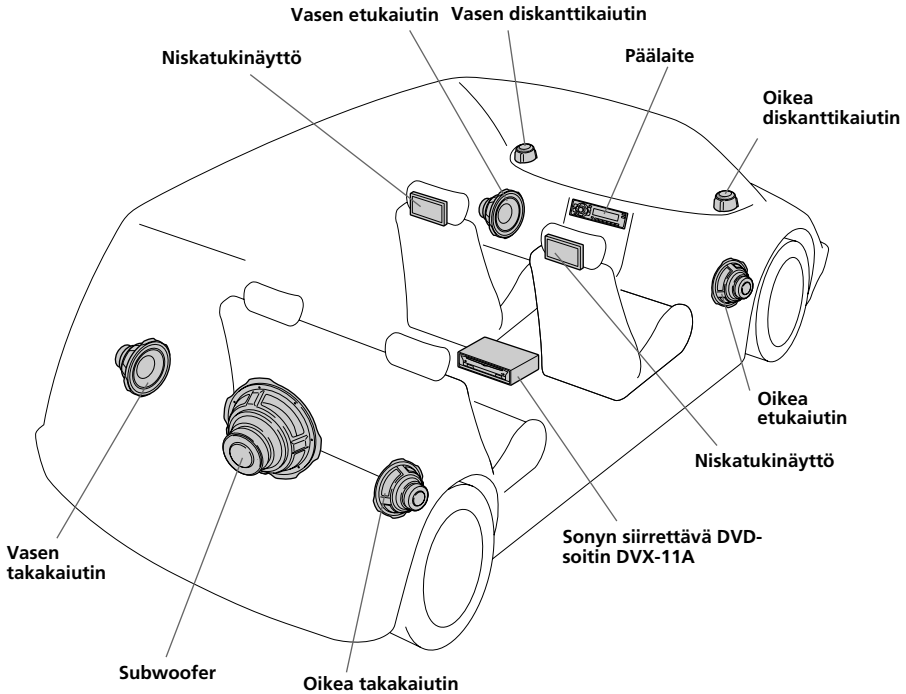

Kiinnitä kaikki laitteiston osat kunnolla auton runkoon, tms. paikkaan niiden liikkumisen estämiseksi auton ollessa liikkeessä.

### Huomautus

Kaikki muut varusteet niskatukinäytön ja yhden liitäntäkotelon lisäksi ovat valinnaisia.

### "PS one®" -laitteen sijainnista#

Älä asenna "PS one®" -laitetta#:

- kojelautaan tai suoralle auringolle alttiiseen paikkaan.
- paikkaan, joka sijaitsee lähellä magneetteja sisältäviä laitteita, kuten kaiuttimet ja tv-näyttölaite.
- epävakaalle tai -tasaiselle alustalle.
- paikkaan, jossa se altistuu liiallisille värinöille.
- paikkaan, jossa se altistuu liialliselle pölylle tai liialle.
- huonosti ilmastoituun tai kosteaan paikkaan.
- paikkaan, joka on alttiina äärimmäisille lämpötiloille (alle 5 °C tai yli 35 °C).

Lue lisätietoja "PS one®" -laitteen käyttöohjeista.

# KytKentäkaavio

Lue lisätietoja liitÄntien oikein tekemisestä kytKentäkaaviosta. Voit tehdä itse kirjaimella **A** merkityllä alueella näytetyt liitÄnnät. JätÄ muiden liitÄntöjen tekeminen pätevälle teknikolle.

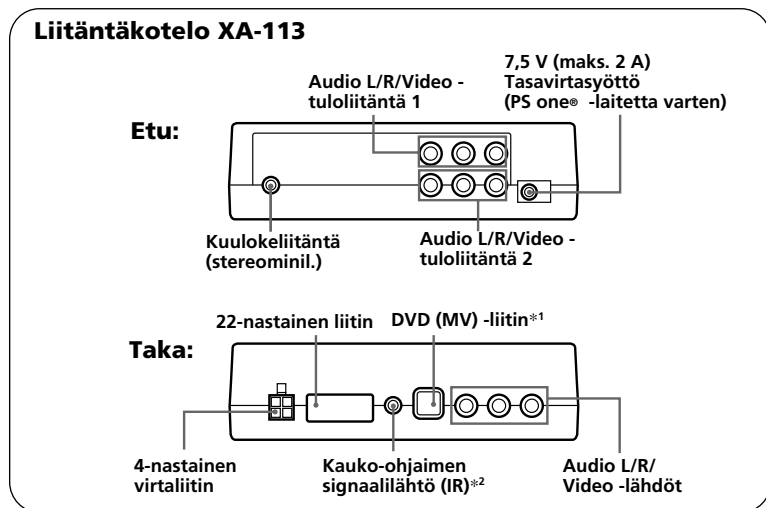
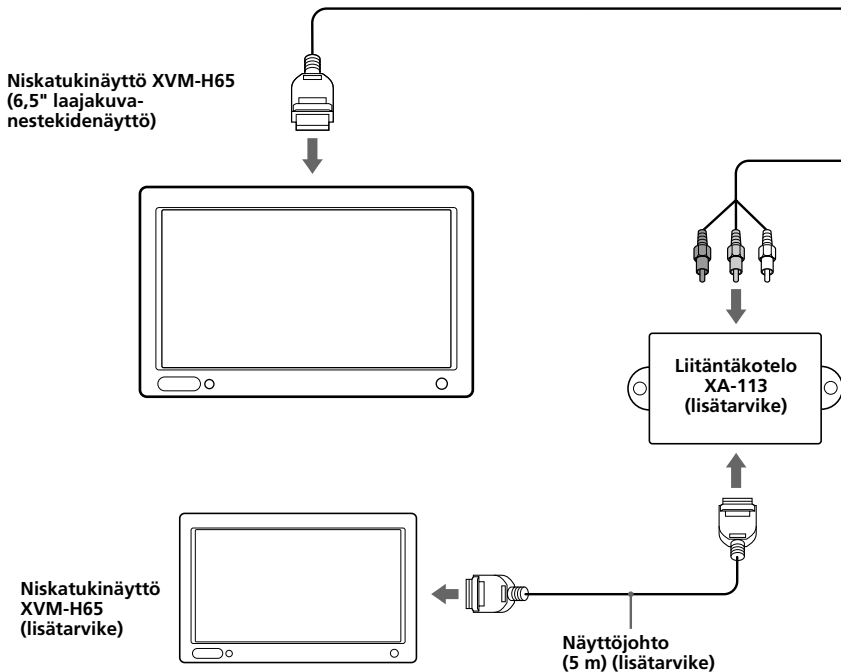

\*1 Ei kÄytössä tÄssä laitteessa

\*2 Ei kÄytettävissä Sony'n DVD-vaihtajassa DVX-100

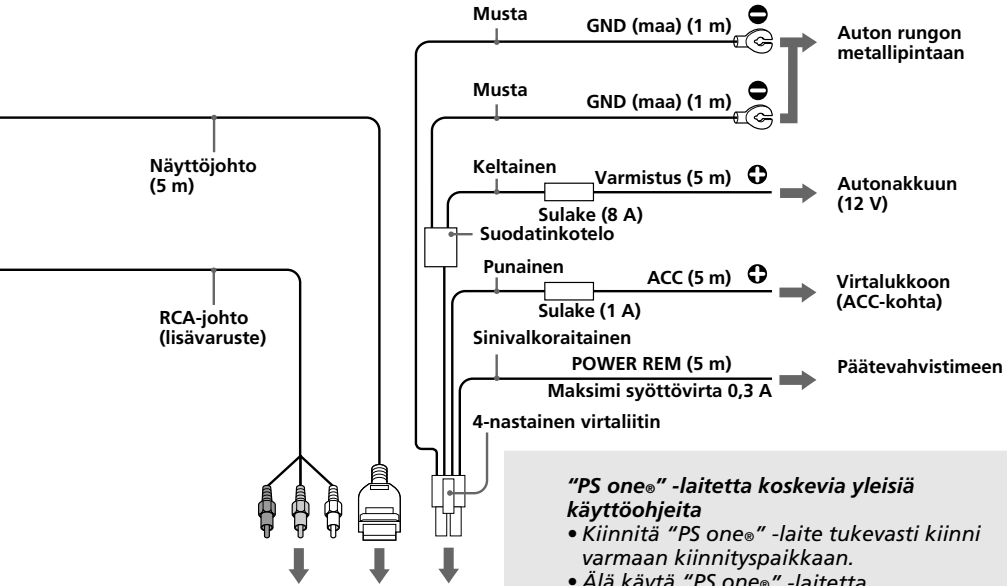

Liitäntäkotelo XA-113

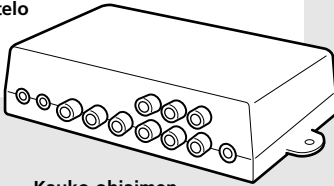

**"PS one®" -laitetta koskevia yleisiä käyttöohjeita**

- Kiinnitä "PS one®" -laite tukevasti kiinni varmaan kiinnityspaikkaan.
- Älä käytä "PS one®" -laitetta turvallisuussyistä autoa ajaessasi.
- Tarkista että "PS one®" -laitteen käyttöjännite on 7,5 V. Muut jännitteet saattavat aiheuttaa toimintavian tai vahingoittaa "PS one®" -laitetta.

**A**

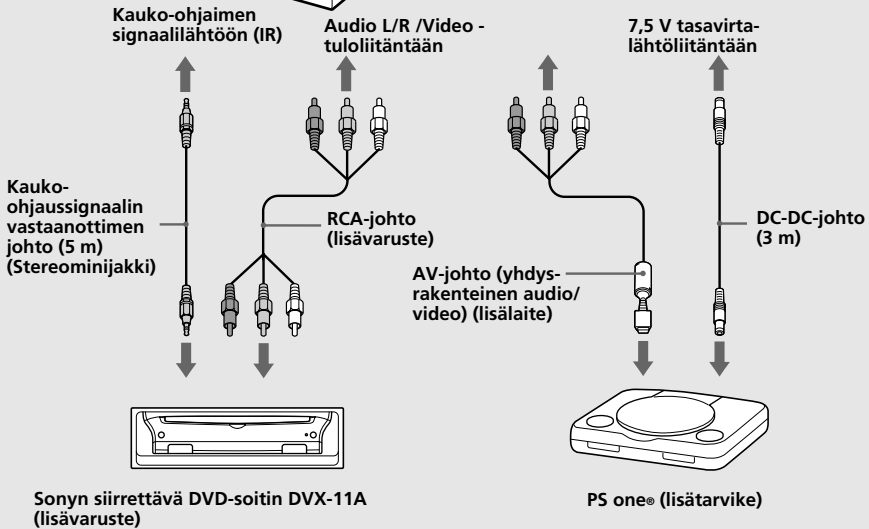

\* "PS one" on Sony Computer Entertainment Inc:n rekisteröity tavaramerkki.

## Huolto ja kunnossapito

### Sulakkeen vaihto

Sulaketta vaihdettaessa pitää sulakkeen olla ampeeriluvultaan saman kuin alkuperäinen. Jos sulake palaa, tarkista ensin virtaliitântä ja vaihda sitten sulake. Jos sulake palaa uudestaan vaihdon jälkeen, voi vika olla itse laitteessa. Ota tällöin yhteys lähimpään Sonya myyvään liikkeeseen.

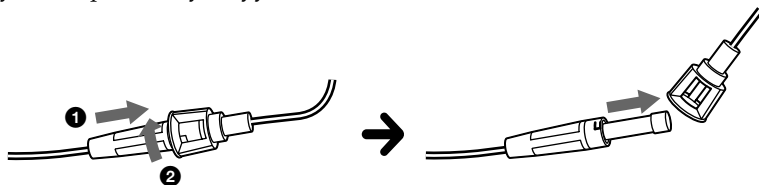

### Varoitus

Älä koskaan käytä sulaketta, jonka ampeeriluku on suurempi kuin laitteen mukana toimitetun sulakkeen, sillä seurauksena voi olla laitteen vaurioituminen.

### Litiumpariston vaihto

Paristot kestävät normaalikäytössä noin 1 vuoden. (Käyttöaika saattaa olla myös lyhyempi käyttöolosuhteista riippuen.) Pariston varauksen heikentyessä kauko-ohjainkortin toimintaetäisyys supistuu. Vaihda paristo uuteen CR2025-litiumparistoon. Minkä tahansa muun pariston käyttö merkitsee tulipalo- ja räjähdysvaaraa.

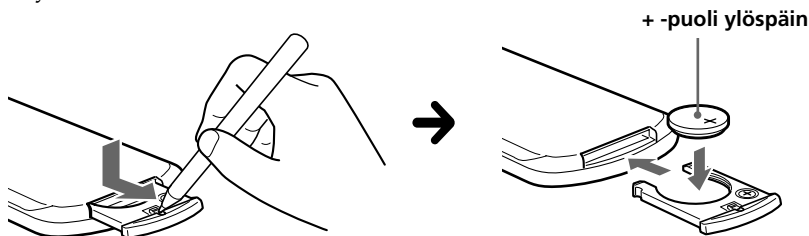

### Litiumparistoa koskevia huomautuksia

- Pidä paristo lasten ulottumattomissa. Jos joku sattuisi nieläisemaan sen, ota välittömästi yhteys lääkäriin.
- Pyyhi paristo puhtaaksi kuivalla liinalla hyvien kosketuspintojen varmistamiseksi.
- Tarkista, että pariston navat tulevat oikein päin sitä paristotilaan asettaessa.
- Älä tartu paristoon metallipinseteillä, sillä seurauksena voi olla oikosulku.

### **VAROITUS**

Paristo saattaa räjähtää sitä väärin käsiteltäessä. Älä lataa paristoa uudelleen, pura sitä tai heitä sitä tuleen.

## Nestekidenäyttöpaneelista

Älä paina laitteen nestekidepaneelia, sillä tällöin kuva voi vääristyä tai laitteeseen tulla toimintahäiriö. Kuva voi tulla epäselväksi ja nestekidepaneeli vaurioitua.

### Puhdistusta koskevia huomautuksia

- Puhdista nestekidepaneeli pehmeällä, hieman kostutetulla liinalla.
- Älä käytä liuottimia, kuten puhdistettua bensiiniä, tinneriä tai kuluttajakäyttöön myytäviä puhdistusnesteitä tai antistaattista sprayta.
- Älä käytä laitteita lämpötiloissa, jotka ovat alle 5 °C tai yli 45 °C.
- Jos autosi on ollut pysäköitynä kylmässä tai kuumassa paikassa, ruutukuva saattaa olla hieman epätarkka. Näyttö ei ole kuitenkaan vaurioitunut. Kuva tarkentuu sen jälkeen kun autosi on palautunut normaaliin lämpötilaan.

Ruutukuvassa voi näkyä joitakin liikkumattomia sinisiä tai punaisia pisteitä. Niitä kutsutaan valopisteiksi, ja niitä saattaa näkyä kaikissa nestekidenäyttöissä. Nestekidepaneeli on erittäin monimutkainen laite, ja yli 99,99 % paneelin kuvapisteistä toimii moitteettomasti. On kuitenkin mahdollista, että alle 0,01 % kuvapisteistä on viallisia eikä syty oikein.

## Tekniset tiedot

### Näyttö

Järjestelmä	Nestekidevärinäyttö
Käyttöjärjestelmä	TFT-LCD-aktiivimatriisi-järjestelmä
Kuvakoko	6,5" -laajakuvanäyttö (16:9) 144 × 77 mm, 163 mm (l/k, s)
Kuvapinta	336,960 (w 1440 × h 234) pistettä
Käyttöjännite	12 V tasavirta, auton akku (miinusmaa)
Virrankulutus	Noin 700 mA
Mitat	164 × 103 × 29 mm (l/k/s)
Käyttölämpötila	5 – 45 °C
Paino	Noin 370 g

### Liitäntäkotelo XA-113

AV-lähtöliitäntä	
Lähtöimpedanssi:	alle 220 Ω alle 100 pF
Lähtötaso:	0 dBs ±0.3 dB (0.775 V rms) (Täydellä äänen-voimakkuudella)
Video:	75 Ω 1Vp-p
AV-tuloliitäntä ×2	
Tuloimpedanssi:	yli 10 K Ω alle 1000 pF
Tulotaso:	±1.3 dBs +0/−0.3 dB (0.775 V rms)
Video:	75 Ω 1 Vp-p
Tasavirtalähtöliitäntä	7,5 V (maks. 2 A)
Mitat	150 × 42 × 80 mm (l/k/s)
Paino	250 g

### Kauko-ohjainkortti RM-X122

Käyttöjännite	CR2025-litiumparisto
Toimintaetäisyys	Noin 2,5 m
Mitat	52 × 125 × 10 mm (l/k/s)
Paino	Noin 40 g (paristojen kanssa)

### Toimitetut lisätarvikkeet

Liitäntäkotelo	XA-113 (1)
Kauko-ohjainkortti	RM-X122 (mukana toimitetulla paristolla) (1)
Virtajohto	(1)
DC-DC-johto	(3 m) (1)
Stereominipistoke-pistoke-johto	(5 m) (1)
Näyttöjohto	(5 m) (1)
Muhvi	(1)
Ruuvit	(4)
Käyttöohjeet	(1)

### Valinnaiset lisävarusteet

DVD-soitin	DVX-11A, MV-101
Langattomat kuulokkeet	MDR-IF0140
PS one®	

Ulkonäköä ja teknisiä yksityiskohtia voidaan muuttaa ilman ennakoilmoitusta.



## Vianetsintä

Seuraava tarkistusluettelo auttaa ratkaisemaan mahdollisia laitteen käytössä ilmeneviä ongelmia.  
Tarkista ennen seuraavan tarkistuslistan läpikäymistä liitännät ja käyttömenettelyt.

### Yleistä

<b>Ei kuvaa</b>	<ul style="list-style-type: none"><li>• Virtajohto tai akku on irti.</li><li>• Sulake on palanut.</li></ul>
<b>Hyvä kuva, mutta ei ääntä</b>	Paina kauko-ohjainkortin <b>(VOL)</b> (+) tai <b>(ATT)</b> -painikkeita.
<b>Pisteviivoja tai raitoja</b>	Vika saattaa johtua paikallisista häiriöistä, kuten auton moottori tai moottoripyörä. Säädä antennit häiriöiden minimoimiseksi.
<b>Ei kuvaa kytkiessäsi laitteistoon lisälaitteen Melua syntyy virta-avaimen ollessa ON-, ACC- tai OFF-asennossa.</b>	Johto on irronnut. Kytke johto kunnolla.
<b>Laite ei reagoi kauko-ohjainkortin painikkeiden painamiseen</b>	Paristo on saattanut tyhjäntyä.



---

## Innehållsförteckning

Välkommen! .....	4
Säkerhetsföreskrifter .....	5
Montera och ta bort bildskärmen .....	7
Kontrollernas placering .....	8
<b>Åtgärd</b>	
Välja insignal .....	10
Ställa in bildskärmsläge .....	11
Ändra bildskärmens inställningar .....	12
Justera volymen .....	14
<b>Anslutningar</b>	
Installationsschema .....	15
Kopplingschema .....	16
<b>Övrig information</b>	
Underhåll .....	18
Tekniska specifikationer .....	20
Felsökning .....	21

---

## Välkommen!

Tack för att du köpt en Sony-bildskärm för montering på nackstöd.

- Kompatibel med PAL- eller NTSC-färgsystem.
- Förutom normalt bildskärmsläge finns även helskärm, zoom och bredzoom.
- Den lågreflekterande skärmen med flytande kristaller reducerar bländande ljuseffekter.
- Justerbar ljusstyrka beroende på ljusförhållanden.
- Kontroller för bakgrundsljus ger en skarp kontrastbild, utan inverterade eller suddiga färger.
- 2 audio/video-ingångar och 1 audio/video-utgång finns för anslutning av videospelare, videospel och ytterligare en bildskärm.
- 7,5 V likströmsutgång för anslutning av PS one (PlayStation one)®.
- Inbyggd infraröd sändare för trådlösa hörlurar (tillbehör).
- Uttag för hörlurar för anslutning av hörlurar (tillbehör).

\* PS one är ett registrerat varumärke tillhörande Sony Computer Entertainment Inc.

# Säkerhetsföreskrifter

Undvik personskador eller olyckshändelser: läs noga igenom säkerhetsföreskrifterna innan du installerar eller använder enheten.

## Om säkerhet

Följ alltid de lokala trafiksäkerhetsföreskrifterna.

- Vid bilkörning
  - Föraren får inte titta på eller manövrera monitorn. Detta kan verka störande och leda till olyckshändelser.
  - Föraren bör inte använda hörlurar. Det kan distrahera och leda till olyckshändelser.

Om föraren ska använda monitorn eller hörlurar, parkera först bilen.
- Efter installation
  - Var försiktig så att du inte slår i huvudet i enheten när du reser dig ur baksätet.
  - Var extra uppmärksam på att inte snurra hörlurarnas sladdar runt halsen för att undvika skada eller kvävning om fordonet rör sig plötsligt.
  - Smådelar ska hållas utom räckhåll för barn.

## Om installation

- Installation av enheten kräver teknisk expertis. Enheten bör installeras av en kvalificerad tekniker eller servicepersonal.
- Om du försöker installera enheten själv, gör det ordentligt, se installations- och kopplings-scheman i denna bruksanvisning. Felaktig installation kan orsaka brand eller elektriska stötar.
- Innan du installerar, se till att bilens tändningslås står på OFF eller ta ur nyckeln ur låset. Installation med tändningen påslagen kommer antingen att ladda ur batteriet eller orsaka kortslutning.
- Se till att du inte skadar ledningar, rör, bränsletank eller elektriska ledningar vid installationen. Detta kan leda till eldsvåda. Om du borrar hål bilens paneler, se till att inga dolda komponenter sitter i vägen.
- Använd inte muttrar eller bultar till säkerhetsanordningar som t ex. styrleder, bränsleledningar eller bromssystem. Detta kan orsaka eldsvåda eller leda till olyckshändelser.
- Var försiktig och undvik att kablar och sladdar trasslas ihop eller veckas i rörliga delar på bilsätets skenor.

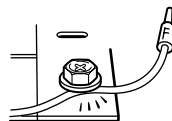
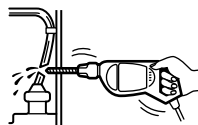

## Placering

Kontrollera de lokala trafikreglerna och bestämmelserna innan du installerar enheten.

Installera inte enheten där:

- Det kan hindra förarens sikt.
- Den sitter i vägen för airbagsystemets funktioner.
- Den hindrar manövreringen av fordonet, speciellt ratten, växelspaken eller bromspedalen.
- Föraren eller passagerare kan skada sig när de kliver i eller ut ur bilen.



Om du har några frågor eller problem som rör den här enheten och som inte behandlas i bruksanvisningen, kontakta närmaste Sonyåterförsäljare.

## Före installation

Kontrollera att POWER SELECT-omkopplaren står i rätt läge.

Ⓐ\*: Om bilens tändningslås har läge för extrautrustning (ACC).

Ⓑ : Om bilens tändningslås inte har läge för extrautrustning.

\* Ⓐ är fabriksinställningen.

### Om POWER SELECT står på Ⓑ

Tryck på **POWER** på bildskärmen för att starta den.

Bildskärmen startar inte när du trycker på **POWER** på fjärrkontrollen.

### Observera!

Kontrollera att bildskärmen är avstängd efter att du har kört bilen.

Du stänger av bildskärmen på följande sätt:

- Tryck på **POWER** på bildskärmen.
- Tryck på **POWER** på fjärrkontrollen.

Om du lämnar strömmen på kommer batteriet att laddas ur.

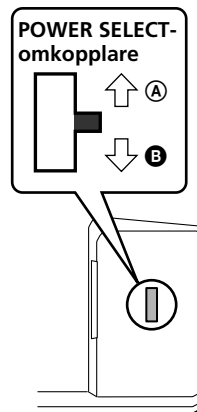

# Montera och ta bort bildskärmen

## Ta bort bildskärmen från höljet

### Observera!

Var försiktig så att du inte drar ut kabeln för mycket när du tar bort bildskärmen från höljet.

- 1 Sätt in ett plastkort mellan höljet och bildskärmens ovansida.  
Hakarna släpper och du kan ta bort bildskärmen från höljet.

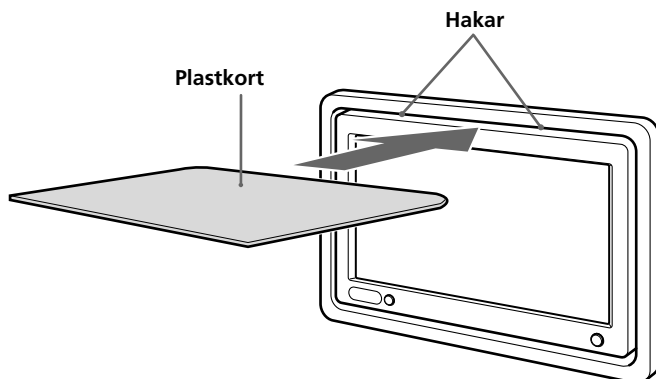

- 2 Dra ut bildskärmskabeln på baksidan medan du trycker på ①.

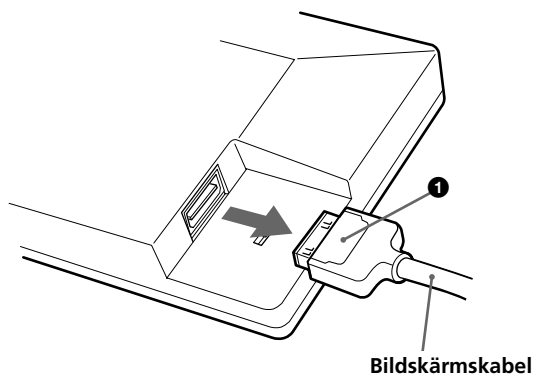

## Montera bildskärmen i höljet

Placera och för in bildskärmen i höljet tills du hör ett klick.

## Kontrollernas placering

### Bildskärm

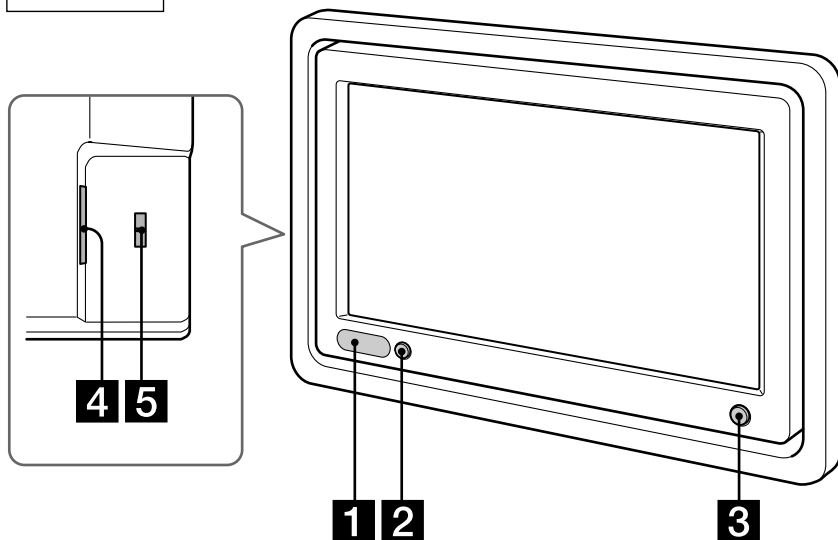

**1** Mottagare för signal från fjärrkontrollen/Sändare för de trådlösa hörlurarna

**2** IR ON/OFF-knapp\*

Tryck på för att starta eller stänga av sändaren för de trådlösa hörlurarna.

**3** POWER-knapp

**4** Kontakt för bildskärmskabel

**5** POWER SELECT-omkopplare

Se sidan 6 för mer information.

*\* Om störningar uppstår när flera trådlösa hörlurar används*

*Om flera bildskärmar är installerade och används samtidigt kan störningar uppstå. Tryck på (IR on/off) på enheten för att stänga av sändaren för trådlösa hörlurar och använd i detta fall konventionella hörlurar.*



## Fjärrkontroll RM-X122

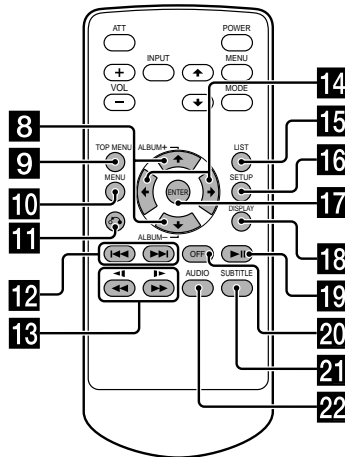
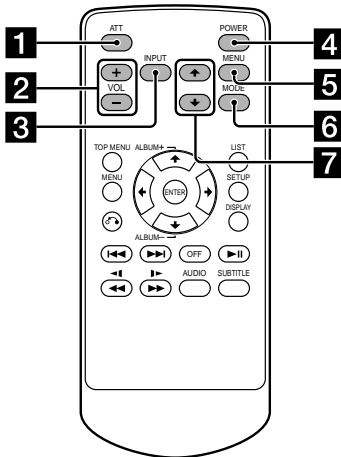

### För bildskärmsfunktioner:

#### 1 ATT-knapp

Tryck snabbt en gång för att dämpa volymen.

#### 2 VOL (volym) +/- knappar

Tryck här för att ställa in volymen.

#### 3 INPUT-knapp

Tryck här för att välja insignal.

#### 4 POWER-knapp

#### 5 MENU-knapp

Tryck här för att få fram bildskärmsinställningarna.

#### 6 MODE-knapp

Tryck här för att byta bildskärmsläge.

#### 7 +/- knappar

Tryck på knapparna för att välja önskat alternativ.

### För dvd-funktioner:

Om en bärbar Sony dvd-spelare är ansluten till enheten kan du använda fjärrkontroller för grundfunktionerna i den.

#### 8 +/- (ALBUM +/-) knappar

#### 9 TOP MENU-knapp

#### 10 MENU-knapp

#### 11 RETURN-knapp

#### 12 <<</>>> knappar

#### 13 <<</>>> (<</>>) knappar

#### 14 +/- knappar

#### 15 LIST-knapp

#### 16 SET UP-knapp

#### 17 ENTER-knapp

#### 18 DISPLAY-knapp

#### 19 PAUSE-knapp

#### 20 OFF-knapp

#### 21 SUBTITLE-knapp

#### 22 AUDIO-knapp

- Mer information finns i dvd-spelarens bruksanvisning.
- Sony dvd-växlare DVX-100 kan inte styras med den här fjärrkontrollen.

### Tips!

Se avsnittet "Byta ut litiumbatteriet" på sidan 18 om du behöver information om byte av batterier.

# Åtgärd

## Välja insignal

Du kan välja insignal och färgsystem.

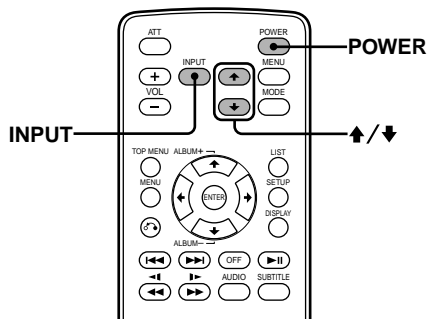
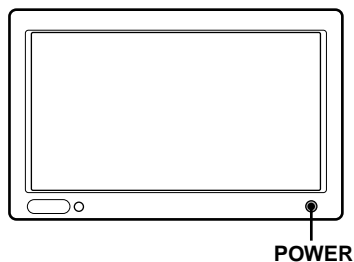

- 1 Tryck på **POWER**.  
Bildskärmen stängs av.

### Tips!

Om bilens tändningslås inte har läge för extrautrustning (ACC) och POWER SELECT-omkopplaren står på **B** stängs bildskärmen inte av när du trycker på **POWER** på fjärrkontrollen (sidan 6).

- 2 Tryck på **INPUT** för att välja insignal.  
Indikeringen ändras i följande sekvens varje gång du trycker på **INPUT**:

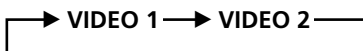

- 3 Tryck på **↑** eller **↓** och välj färgsystem PAL eller NTSC.  
Tryck på valfri knapp medan indikeringen för källa (t ex VIDEO 1) visas.

### Om du valde NTSC Video

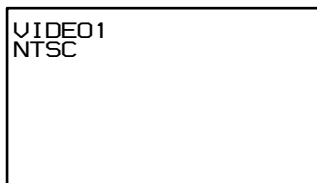

### Om du valde PAL Video

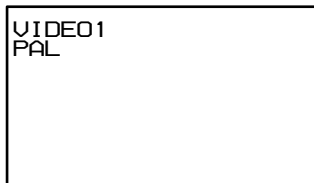

# Ställa in bildskärmsläge

Förutom normalt läge kan du även välja helskärm, zoom och bredzoom.

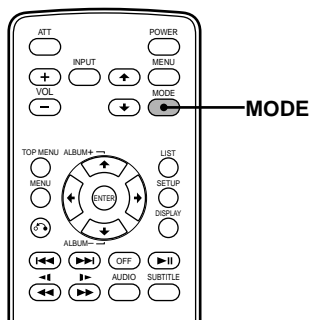

Tryck flera gånger på **(MODE)**.

Först anges aktuellt bildskärmsläge.

Varje gång du trycker på knappen ändras bildskärmsläget i följande sekvens:

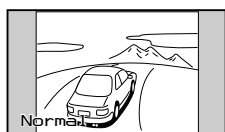

### Normal (standard)

En bild med sidförhållandet 4:3 (normalt bildformat).



### Helskärm

En bild med sidförhållandet 4:3 förstord mot bildskärmens vänster och höger kant.



### Bredzoom

En bild med sidförhållandet 4:3, endast vänster och höger sida på bilden förstoras för att fylla skärmen.



### Zoom

En bild med sidförhållandet 4:3 förstord mot bildskärmens vänster och höger kant med de övre och undre delen avklippt för att fylla skärmen.

Bildskärmsläget ställs in efter fem sekunder om du inte trycker på **(MODE)**.

### Tips!

Bilder kan verka grovkorniga när du visar dem i zoomläge.

# Ändra bildskärmens inställningar

Du kan justera bildskärmens inställningar manuellt om du har svårt att se bilden från din plats i bilen.

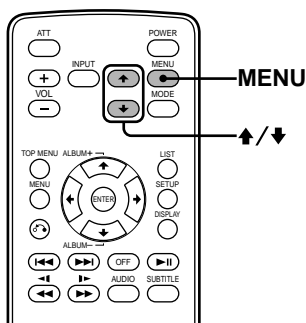

## 1 Tryck på (MENU).

Skärmbilden Picture visas.

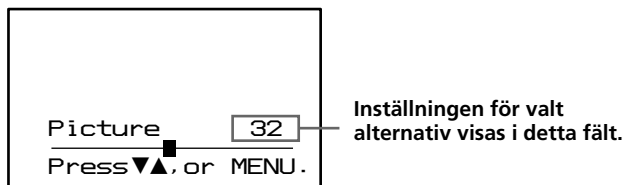

För varje gång du trycker på (MENU) växlar inställningarna enligt följande:

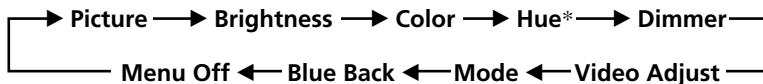

\* Visas endast om du har valt NTSC-färgsystem.

## 2 Tryck på ↑ eller ↓ för att justera en inställning.

Om du har valt Picture (bild)

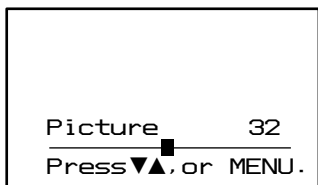

Tryck på ↓  
för att  
minska  
kontrasten

Tryck på ↑  
för att öka  
kontrasten

Om du har valt Brightness (ljusstyrka)

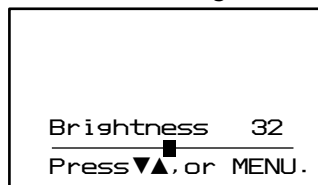

Tryck på ↓  
för att göra  
bilden  
mörkare

Tryck på ↑  
för att göra  
bilden  
ljusare

### Om du har valt Color (färg)



Tryck på ▼  
för att  
minska färg-  
intensiteten

↔

Tryck på ▲  
för att öka  
färg-  
intensiteten

### Om du har valt Dimmer (ljusstyrka)

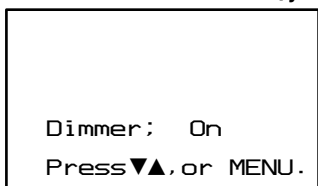

När den här funktionen är aktiverad justeras bildskärmens ljusstyrka automatiskt.

### Om du har valt Mode (bildskärmläge)

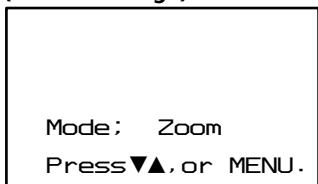

Du kan ställa in bildskärmlägena Normal, Full, Zoom eller Widezoom. Se sidan 11 för information.

### Om du har valt Hue (färgton)\*<sup>1</sup>

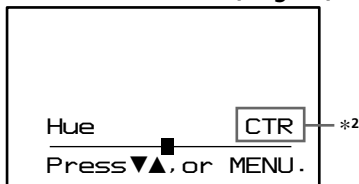

Tryck på ▼  
för att  
minska färg-  
mättningen

↔

Tryck på ▲  
för att öka  
färg-  
mättningen

### Om du har valt Video Adjust (Videoinställning)

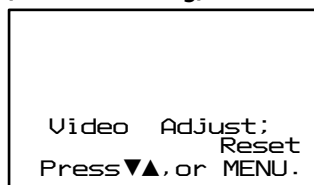

Inställningarna för Picture, Brightness, Color, Hue och Dimmer återställs till fabriksinställningar.

### Om du har valt Blue Back

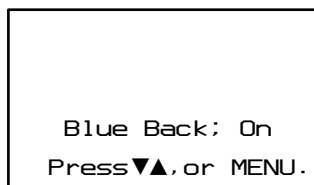

Den blå skärmbakgrunden visas när ingen signal eller en svag signal tas emot. Om en konstant svag videosignal tas emot kan bakgrunden flimra. Stäng av om det inträffar.

\*<sup>1</sup> Hue kan endast justeras när du har valt NTSC-färgsystem.

\*<sup>2</sup> CTR visas endast när ■ är i mitten på listen.

## Justera volymen

Du kan justera volymen för de konventionella hörlurarna och den anslutna utrustningen med fjärrkontrollen.

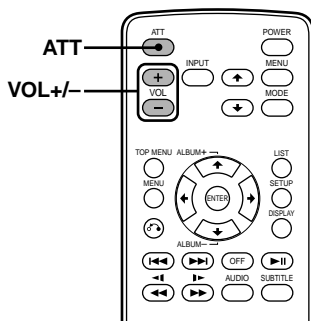

Tryck på **VOL (+)** eller **VOL (-)** på fjärrkontrollen.

## Snabbdämpning av ljudet

Tryck på **ATT** på fjärrkontrollen.

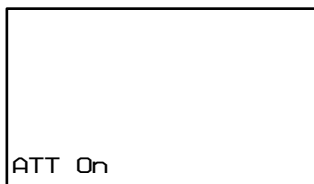

## Återgå till tidigare volymnivå

Tryck på **ATT** en gång till.

## Ansluta hörlurar

Det finns ett uttag (mini phono-kontakt) för hörlurar på anslutningsdosan. Justera volymen med **VOL (+)** eller **VOL (-)** på fjärrkontrollen.

## Använda trådlösa hörlurar

Du kan använda infraröda trådlösa hörlurar, MDR-IF0140 (tillbehör), med enheten. Se bruksanvisningen för MDR-IF0140.

### Observera!

- Volymen på de trådlösa hörlurarna kan inte justeras med fjärrkontrollen. Använd volymkontrollen på de trådlösa hörlurarna.
- Av säkerhetsskäl bör du inte använda hörlurar medan du kör bil.
- Lämna inte hörlurar på en plats där de utsätts för direkt solljus eller höga temperaturer.
- Om de trådlösa hörlurarna används medan de utsätts för direkt solljus kan den infraröda mottagarens känslighet minska och detta kan ge sämre ljud.
- Om störningar uppstår när flera trådlösa hörlurar används, tryck på **(IR on/off)** på enheten för att stänga av sändaren för trådlösa hörlurar och använd konventionella hörlurar istället.

# Anslutningar

## Installationsschema

Be en kvalificerad tekniker installera enheten med hjälp av installationsschemat.

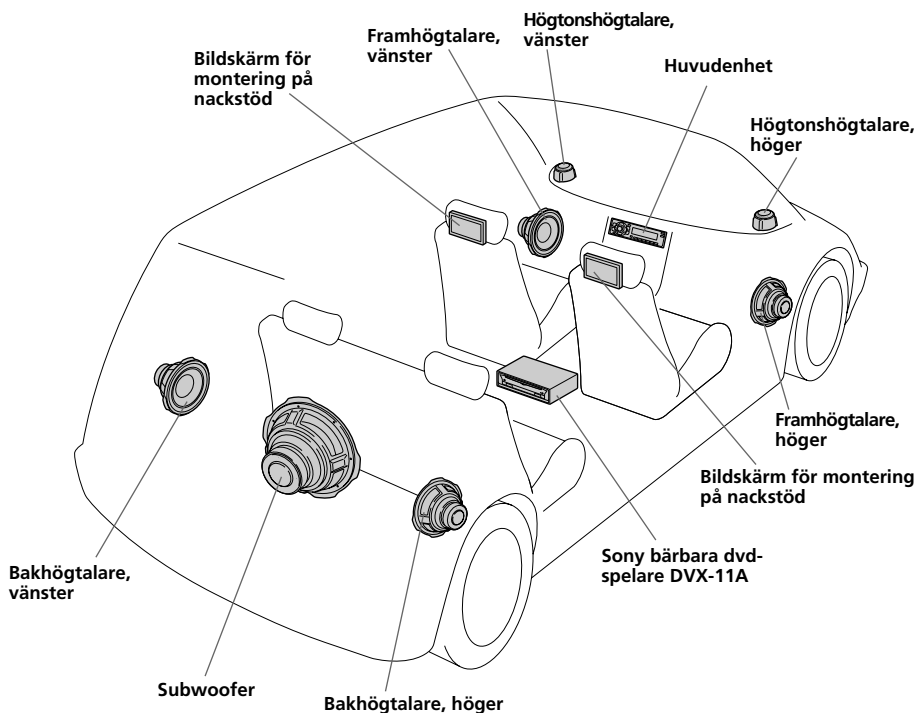

Kontrollera att all utrustning sitter ordentligt fast i bilchassit, osv., för att hindra att de rör sig när bilen är i rörelse.

### Observera!

All utrustning, utom en bildskärm för montering på nackstöd och en anslutningsdosa, är tillbehör.

### Om placering för PS one®

Placera inte PS one®:

- på en instrumentbräda eller på en plats i direkt solljus.
- på en plats nära en magnetisk källa, t ex magneter, högtalare, tv-apparat eller bildskärm.
- på en instabil eller ojämn yta.
- på en plats där den utsätts för kraftiga vibrationer.
- på en plats där den utsätts för mycket damm eller smuts.
- på en dåligt ventilerad eller fuktig plats.
- på en plats där den utsätts för extrema temperaturer (under 5°C eller över 35°C).

Se bruksanvisningen som medföljer PS one®.

# Kopplingschema

För korrekta anslutningar, se kopplingschemat.

De anslutningar som anges i ruta **A**. Låt kvalificerad tekniker utföra övriga anslutningar.

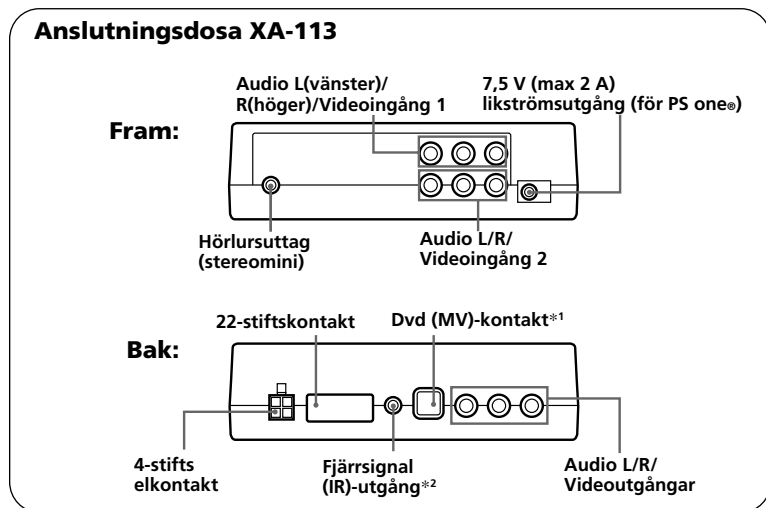
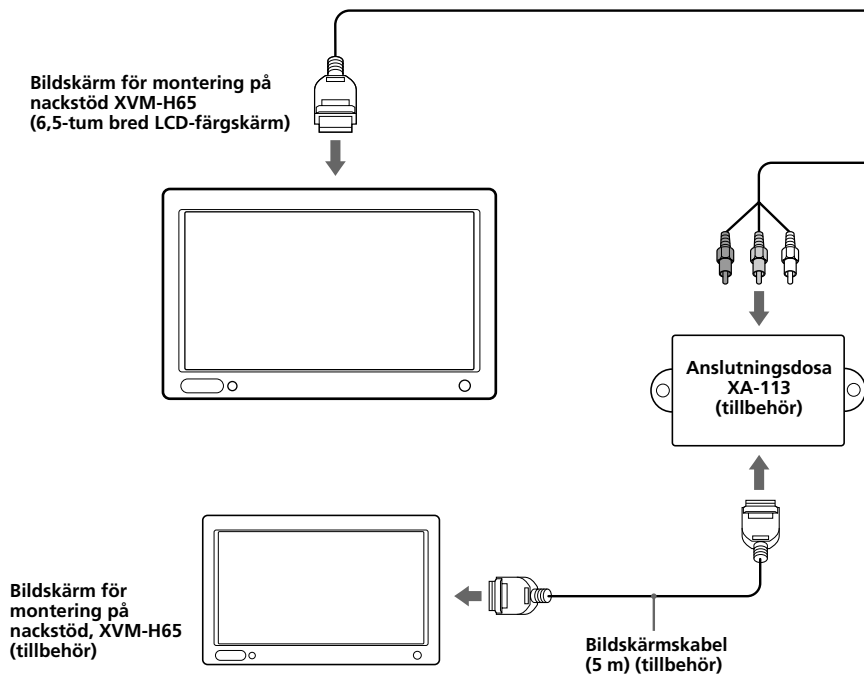

\*1 Används inte i den här enheten

\*2 Används inte med Sony dvd-växlare DVX-100



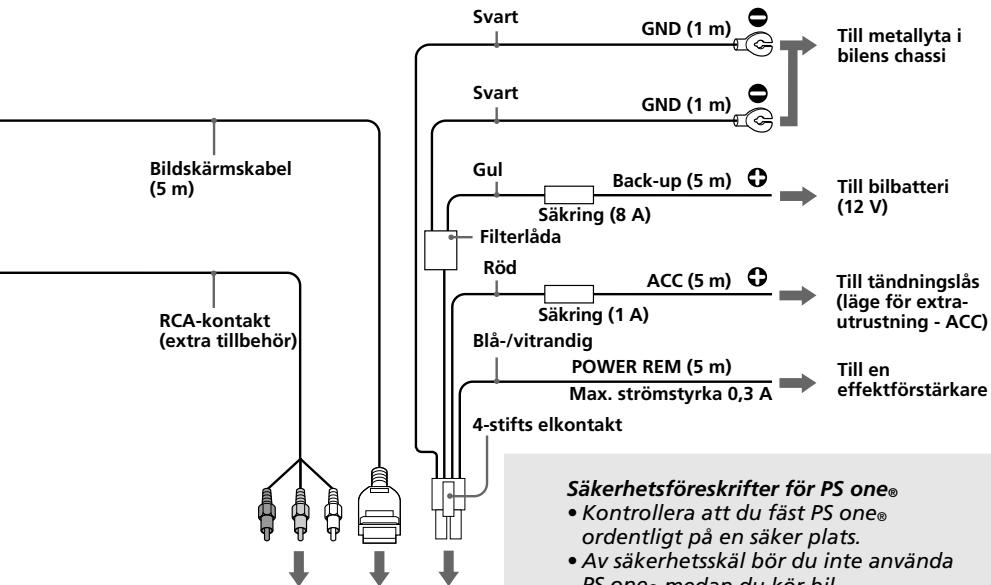

Anslutningsdosa XA-113

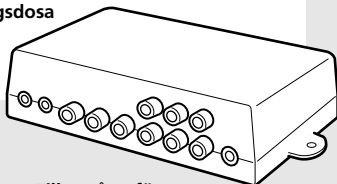

**Säkerhetsföreskrifter för PS one®**

- Kontrollera att du fäst PS one® ordentligt på en säker plats.
- Av säkerhetsskäl bör du inte använda PS one® medan du kör bil.
- Kontrollera att driftspänningen för PS one® är 7,5 V. Andra spänningar kan orsaka fel eller skada PS one®.

**A**

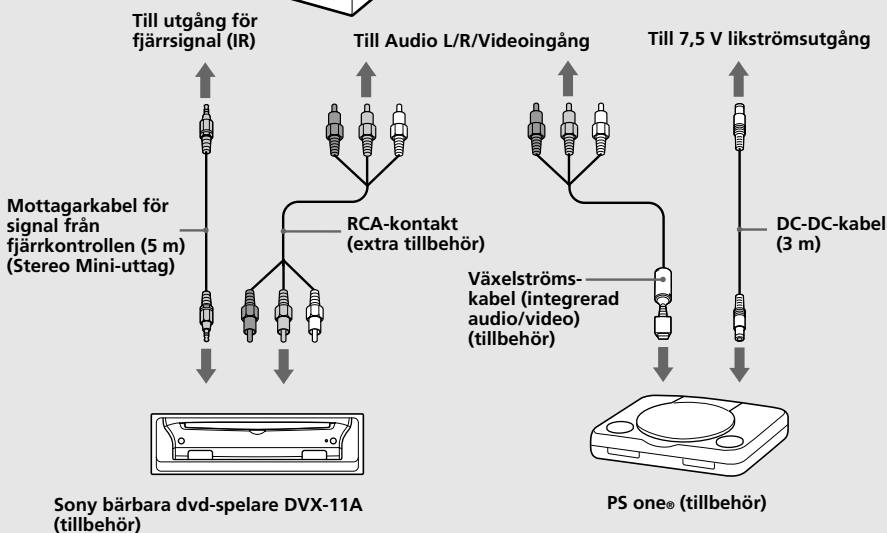

\* PS one är ett registrerat varumärke tillhörande Sony Computer Entertainment Inc.

# Övrig information

## Underhåll

### Byta säkring

När du byter säkring, kontrollera att du använder en säkring med samma strömstyrka som originalsäkringen. Om säkringen går, kontrollera elanslutningen och byt säkring. Om säkringen går igen efter bytet kan det finnas ett internt fel. Kontakta i så fall närmaste Sonyåterförsäljare.

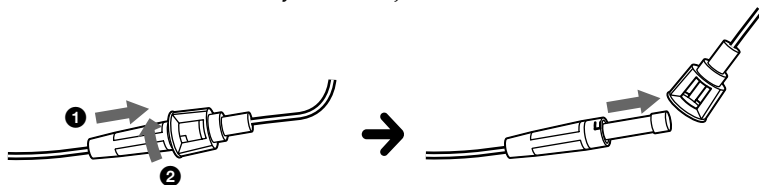

### VARNING

Använd aldrig en säkring med högre strömstyrka än den som medföljer enheten, eftersom enheten då kan gå sönder.

### Byta ut litiumbatteriet

Under normala förhållanden varar batterier cirka 1 år. (Beroende på användningsförhållandena kan batterierna ibland laddas ur snabbare.) När batteriernas laddning blir svagare förkortas fjärrkontrollens räckvidd. Byt ut batteriet mot ett nytt CR2025 litiumbatteri. Att använda en annan typ av batteri kan medföra risk för eldsvåda eller explosion.

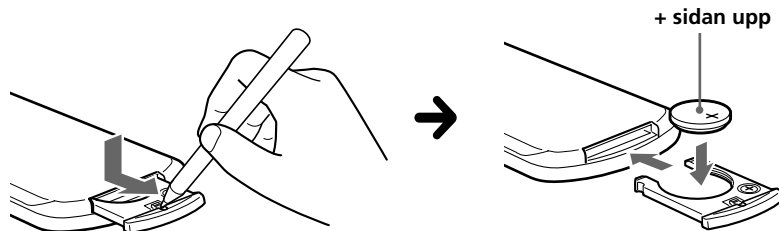

### Om litiumbatterier

- Håll litiumbatteriet utom räckhåll för barn. Kontakta omedelbart läkare om batteriet nedsväljs.
- Torka av batteriet med en torr trasa för att öka kontaktförmågan.
- Kontrollera att polerna är vända åt rätt håll när du sätter i batteriet.
- Håll inte i batteriet med en pincett av metall eftersom det kan orsaka kortslutning.

### VARNING

Vid felaktig hantering kan batteriet explodera. Du får inte ladda det, ta isär det eller försöka elda upp det.

## **Om bildskärmen (LCD - flytande kristaller)**

Tryck inte mot bildskärmen eftersom detta kan orsaka en förvrängd bild eller annan funktionsstörning. Bilden kan bli otydlig och bildskärmen gå sönder.

### **Om rengöring**

- Rengör LCD-skärmen med en mjuk, lätt fuktad trasa.
- Använd inte lösningsmedel som t ex. bensin, förtunning, andra rengöringsmedel eller antistatsprej.
- Använd inte enheten vid temperaturer under 5°C eller över 45°C.
- Om bilen parkerats på en kall eller varm plats kan bilden bli otydlig. Detta innebär inte att monitorn är skadad. Bildens skärpa återställs igen när temperaturen i bilen är normal.

Orörliga blå eller röda prickar kan förekomma på monitorn.

Denna typ av fläckar kan uppstå på vilken LCD-bildskärm som helst.

Bildskärmen är framtagen med sofistikerad teknik och över 99,99% av bildskärmens segment är felfria. Det finns dock en risk att mindre än 0,01% av segmenten är defekta och inte lyser upp som de ska.

# Tekniska specifikationer

## Bildskärm

System	Färgskärm med flytande kristaller
Drivsystem	TFT-LCD med aktiv matris
Bildstorlek	6,5-tums vidbildsskärm (16:9) 144 × 77 mm, 163 mm (b/h, d)
Bildsegment	336 960 (b 1440 × h 234) bildpunkter
Effektbehov	12 V likströmsbatteri (negativ jord)
Strömförbrukning	Cirka 700 mA
Dimensioner	164 × 103 × 29 mm (b/h/d)
Drifttemperatur	5 °C – 45 °C
Vikt	Cirka 370 g

## Anslutningsdosa XA-113

A/V-utgång	
Utimpedans:	mindre än 220 Ω mindre än 100 pF
Utnivå:	0 dBs ±0,3 dB (0,775 V rms) (maxvolym)
Video:	75 Ω 1Vp-p
A/V-ingång x2	
Utimpedans:	över 10 K Ω mindre än 1000 pF
Innivå:	±1,3 dBs +0/-0,3 dB (0,775 V rms)
Video:	75 Ω 1 Vp-p
Dc-utgång	7,5 V (max 2 A)
Dimensioner	150 × 42 × 80 mm (b/h/d)
Vikt	250 g

## Fjärrkontroll RM-X122

Effektbehov	CR2025 litiumbatteri
Driftsområde	Cirka 2,5 m
Dimensioner	52 × 125 × 10 mm (b/h/d)
Vikt	Cirka 40 g (inklusive batterier)

## Medföljande tillbehör

Anslutningsdosa XA-113 (1)  
Fjärrkontroll RM-X122 (med batteri) (1)  
Elkabel (1)  
DC-DC-kabel (3 m) (1)  
Stereo mini-kabel, Plug-to-Plug (5 m) (1)  
Bildskärmskabel (5 m) (1)  
Krage (1)  
Skruvar (4)  
Bruksanvisning (1)

## Extra tillbehör

Dvd-spelare DVX-11A, MV-101  
Trådlösa hörlurar MDR-IF0140  
PS one®

Rätt till ändringar utan föregående meddelande förbehålles.

## Felsökning

Nedanstående checklista kan hjälpa dig åtgärda eventuella problem. Innan du går igenom checklistan, kontrollera anslutningar och driftsanvisningar i den här bruksanvisningen.

### Allmänt

<b>Ingen bild</b>	<ul style="list-style-type: none"><li>• Elkabeln eller batteriet har kopplats ur.</li><li>• Säkringen har gått.</li></ul>
<b>Bra bild men inget ljud</b>	Tryck på <b>(VOL)</b> (+) eller <b>(ATT)</b> på fjärrkontrollen.
<b>Prickade linjer eller ränder</b>	Detta kan orsakas av lokala störningar från t ex en bilmotor eller en motorcykel. Justera antennerna för att minimera störningen.
<b>Ingen bild när du ansluter extrautrustningen. Ljud avges när startnyckeln står på ON, ACC eller OFF.</b>	Kabeln har kopplats ur. Gör om anslutningen.
<b>Ingen respons när du trycker på fjärrkontrollens knappar.</b>	Batteriet är urladdat.





---

Sony  line <http://www.sony-europe.com>

---

Sony Corporation

Printed in Sweden

