

Mobile Monitor

Betjeningsvejledning _____ **DA**

Käyttöohjeet _____ **FI**

Bruksanvisning _____ **SV**

Se den medfølgende installations- og tilslutningsvejledning for installation og tilslutning.

Asennusta ja liitännöjä koskevat tiedot ovat oheistetuissa Asennus- ja liitännöohjeissa.

Vi hänvisar till de medföljande instruktionerna angående montering/ uppkoppling.

XVM-F65WL

Velkommen!

Tillykke med dit køb af Sony mobil skærm.

- Indbygget 2,4 GHz trådløs AV-modtager.
- Der medfølger genopladeligt batteri til brug på afstand.
- Kompatibel med PAL- eller NTSC-farvesystem.
- Ud over normal skærmindstilling er også fuld, bred og zoom-skærmindstilling til rådighed.
- LCD-panelets lave genspejling formindsker genskær fra andre lyskilder.
- Lysstyrken kan justeres i overensstemmelse med lysforholdene.
- Funktion til dæmpning af baggrundsløset giver billeder med skarp kontrast uden omvendte eller udtværede farver.
- Enheden har 2 Audio/Video-indgange og 1 Audio/Video-udgang til tilslutning af videoafspiller, videospil og en ekstra skærm.
- Indbygget infrarød transmitter til trådløse hovedtelefoner.

Indholdsfortegnelse

Velkommen!	2
Forholdsregler	4
Knappernes placering	6

Betjening

Vælge indgangskilde	8
Indstille skærmindstilling	9
Ændre menuen	10
Brug af det genopladelige batteri	12

Yderligere oplysninger

Vedligeholdelse	15
Tekniske data	17
Fejlsøgning	18

Forholdsregler

Læs følgende forholdsregler, inden enheden installeres og betjenes, så du undgår risiko for skader eller ulykker.

Om sikkerhed

Overhold de lokale færdselsregler.

- Ved kørsel
 - Føreren må ikke se på eller betjene skærmen. Opmærksomheden kan blive afledt, så der sker en ulykke.
 - Føreren må ikke bruge hovedtelefoner. Opmærksomheden kan blive afledt, så der sker en ulykke.
- Parker bilen et sikkert sted, når føreren vil se på skærmen og betjene skærmen eller bruge hovedtelefoner.

Se videobilleder



DRIVE MODE

Videobillederne vises først, efter du har parkeret bilen og trukket håndbremsen.

Når bilen begynder at køre, forsvinder videobillederne automatisk, efter følgende advarsel er blevet vist.

Undgå at betjene udstyr tilsluttet skærmen og at se på skærmen ved kørsel.

Ovenstående advarsel vises kun, når skærmen er tilsluttet Installationsholderen.

- Efter installation
 - Pas på ikke at slå hovedet mod enheden, når du rejser dig fra bagsædet.
 - Pas særligt på ikke at få viklet ledningstråden til hovedtelefonerne omkring halsen, så du ikke kommer til skade eller bliver kvalt, hvis køretøjet foretager en pludselig bevægelse.
 - Hold strømførende dele uden for børns rækkevidde.
 - Lad ikke skærmen være udsat for direkte sollys i længere tid ad gangen.

Om installation

- Installation af enheden kræver teknisk viden. Enheden bør installeres af en faguddannet tekniker eller reparatør.
- Hvis du forsøger at installere enheden selv, skal du se installations- og ledningsnetdiagrammerne i denne vejledning, så installationen bliver korrekt. Ukorrekt installation kan forårsage brand eller elektrisk stød.



- Inden installation skal du sørge for at dreje tændingskontakten til OFF-positionen eller tage nøglen ud. Installation af enheden med tændingen slået til kan forårsage slid på batteriet eller kortslutning.
- Undgå at beskadige rør, slanger, brændstoftank eller det elektriske ledningsnet, når du installerer enheden. Det kan forårsage brand. Hvis du borer huller i bilens paneler, skal du sørge for, at ingen skjulte bildele beskadiges.
- Brug ikke møtrikker eller bolte til sikkerhedsanordninger, som f.eks. styreforbindelser, brændstofforsyning eller bremsesystemer. Det kan forårsage brand eller en ulykke.
- Pas på, at ledninger og ledningstråde ikke vikles eller snøres ind i en sædeskinnes bevægelige dele.

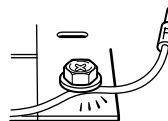
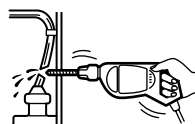

Installationssted

Inden du installerer enheden, skal du kontrollere de lokale færdselsregler.

Installer ikke enheden, hvor:

- Det hindrer førerens udsyn.
- Det hindrer betjening af bilen eller airbaggen.
- Det hindrer betjening af køretøjet, især rattet, gearstangen og bremsepedalen.
- Føreren eller passagerer kan komme til skade, når de stiger ind eller ud af bilen.



Henvend dig til nærmeste Sony-forhandler hvis du har nogen spørgsmål om eller problemer vedrørende enheden, der ikke er dækket i denne vejledning.

Knappernes placering

Skærm

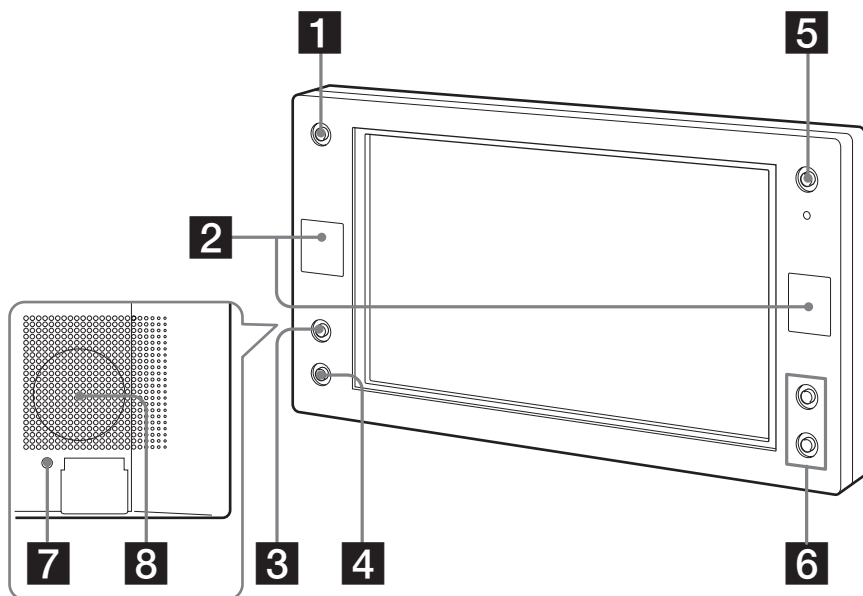

1 INPUT-knap

Tryk for at vælge indgangskilde.

2 Modtager til kort-fjernbetjeningen/Transmitter til trådløse hovedtelefoner*

3 MENU-knap

Tryk for at foretage forskellige indstillinger.

4 DIMMER-knap

Tryk for at slå dæmperen til/fra. (Når den er indstillet på On, bliver displayet mørkere.)

5 POWER (til/fra) -knap

Tryk for at slå skærmen til/fra.

6 VOLUME +/- knapper

Tryk for at skrue op eller ned for lydstyrken (standardlydstyrkeniveauet er 25) eller for at vælge punkt ved menubetjening.

7 RESET-knap

8 Mono-højttaler

* Hvis der opstår interferens ved brug af flere trådløse hovedtelefoner.

Hvis flere skærm er installeret og bruges samtidig, kan der forekomme interferens.

Kort-fjernbetjening RM-X709

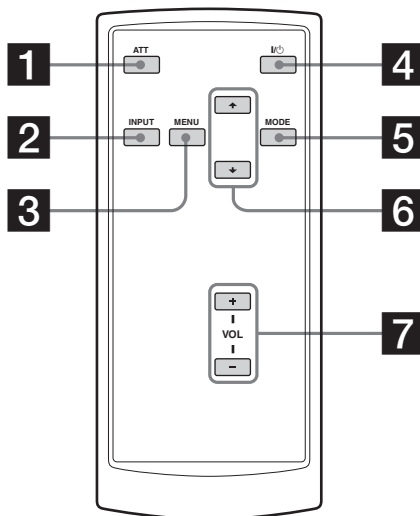

1 ATT-knap

Tryk for hurtigt at dæmpe lydstyrken.
For at gendanne det tidligere lydstyrkeniveau skal du trykke på **ATT** eller **VOL** +/- igen.

2 INPUT-knap

Tryk for at vælge indgangskilde.

3 MENU-knap

Tryk for at vælge menuen.

4 I/⏻ (strøm) -knap

5 MODE-knap

Tryk for at ændre skærmindstillingen.

6 ↑/↓ -knapper

Tryk for at vælge det ønskede punkt.

7 VOL (lydstyrke) +/- knapper

Tryk for at justere lydstyrken på skærmen.

Råd

Se "Udskiftning af litiumbatteriet" for nærmere oplysninger om, hvordan batterierne udskiftes (side 16).

Betjening

Vælg indgangskilde

Du kan vælge indgangskilden.

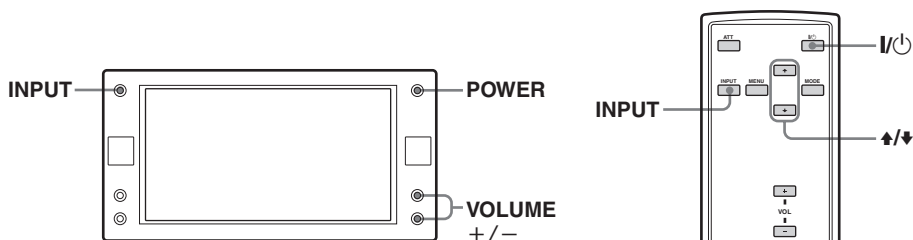

1 Tryk på **POWER**.

Tryk på **POWER** på kort-fjernbetjeningen.
Strømmen slås til.

2 Tryk på **INPUT** for at vælge den ønskede indgangskilde.

Hver gang du trykker på **INPUT**, ændres indikationen i denne rækkefølge:



Bemærk

Hvis du bruger skærmen med det genopladelige batteri (MV-100BAT), går skærmen automatisk i modtager-indstilling, når den tændes. **INPUT** -knappen er desaktiveret, og indgangskilden fastsættes til modtager-indstilling. Se "Brug af det genopladelige batteri" (side 12).

*** Bemærkning om trådløs transmission (modtager-indstilling)**

Samtidig brug med andet 2,4 GHz-udstyr kan forårsage billedinterferens eller støj på lyden. Det er ikke en funktionsfejl. Det skyldes, at udstyret deler den samme driftsfrekvens.

Indstille skærmindstilling

Ud over fuld indstilling er også normal, bred og zoom-indstilling til rådighed.

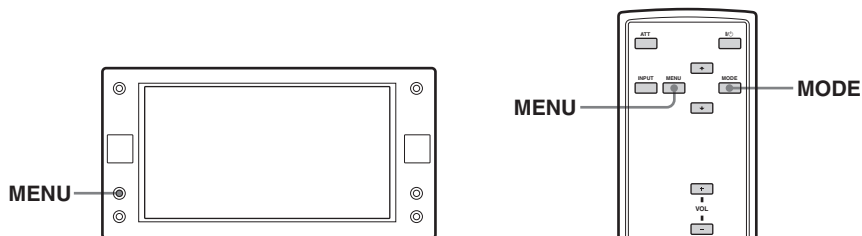

Tryk gentagne gange på **MODE**.

Den aktuelle indstilling vises først på skærmen.

Hver gang der trykkes på en knap, ændres skærmindstillingen i denne rækkefølge:

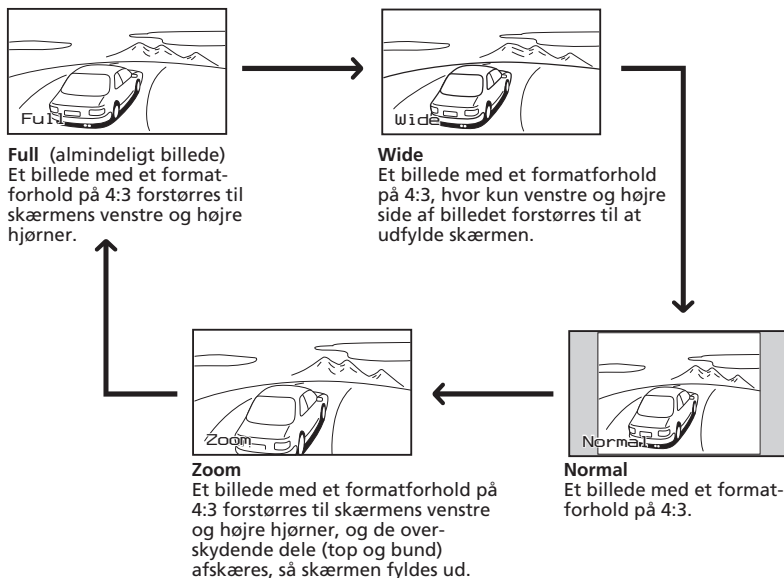

Du kan også indstille skærmindstillingen i menuen (side 10).

Råd

Billeder kan se grove ud, når du ser dem i zoom-indstilling.

Ændre menuen

Du kan justere displayindstillingerne manuelt, hvis det er svært at se displayet fra det sted, hvor du sidder.

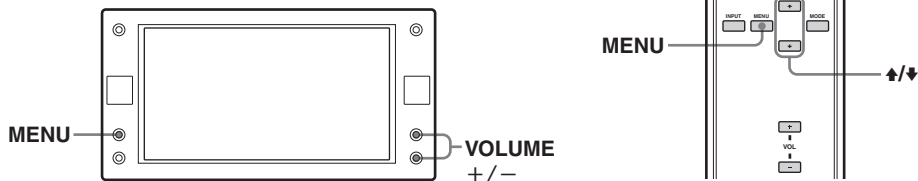

1 Tryk på (MENU).

"Picture"-skærmen vises.

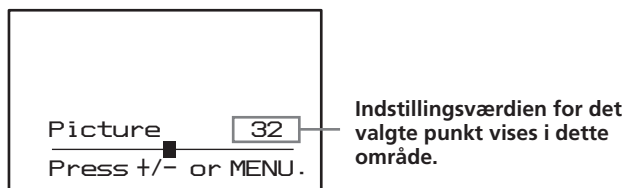

Hver gang du trykker på (MENU), ændres indstillingsskærmen i denne rækkefølge:

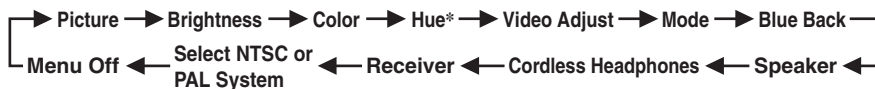

* Viser kun, når NTSC-farvesystemet er valgt.

2 Tryk på ↑ eller ↓ (VOLUME) (+) eller (-) på skærmen) for at justere til den ønskede indstilling.

Se næste side vedrørende valgmuligheder for indstilling.

Standardindstillingerne er understreget.

Indstillinger	Indstillingsvalg
Billede	Der kan indstilles i området: 0 til 63 (standardindstillingen er "36") Justering af kontrast.
Lysstyrke	Der kan indstilles i området: 0 til 63 (standardindstillingen er "30") Justering af lysstyrke.
Farve	Der kan indstilles i området: 0 til 63 (standardindstillingen er "36") Justering af farven.
Farvetone	Juster denne, hvis billedet er rødligt eller grønligt. Standardindstillingen er "CTR (center)". "Farvetone" vises kun for NTSC-systemet.
Justering af video	Nulstilling af billede, lysstyrke, farve og farvetone med en enkelt betjening. Bemærk <i>Indstilling af indgangskanal, farvesystem for indgangsvideosignal (PAL/NTSC), skærmindstilling, og blå baggrund nulstilles ikke, når du nulstiller justeringerne.</i>
Indstilling	Fuld, Bred, Normal, Zoom Indstille skærmindstilling. Full: Et billede med et formatforhold på 4:3 forstørres til skærmens venstre og højre hjørner (almindeligt billede). Wide: Et billede med et formatforhold på 4:3, hvor kun venstre og højre side af billedet forstørres til at udfylde skærmen. Normal: Et billede med et formatforhold på 4:3. Zoom: Et billede med et formatforhold på 4:3 forstørres til skærmens venstre og højre hjørner, og de overskydende dele (top og bund) afskæres, så skærmen fyldes ud.
Blå baggrund	Til, Fra Indstilling af den blå baggrundsskærm.
Højtaler	Til, Fra Slå højtaleren på bagsiden af skærmen til og fra.
Trådløse hovedtelefoner	CH1, CH2, OFF Slå de trådløse hovedtelefoner til og fra (MV-02HP) (ekstra). Når du bruger hovedtelefonerne, skal du vælge enten "CH1" eller "CH2" afhængigt af hovedtelefonernes kanal-indstilling.
Modtager	CH1, CH2, CH3, CH4 Når du bruger multidisk-afspiller MEX-R5 (ekstra), skal du vælge kanal afhængigt af afspillerens kanal-indstilling.
Vælg NTSC eller	PAL, NTSC PAL-system Valg af farvesystem, NTSC eller PAL.

Brug af det genopladelige batteri

Du kan bruge det medfølgende genopladelige batteri til brug på afstand. Det genopladelige batteri skal oplades inden brug.

Sådan sættes det genopladelige batteri på

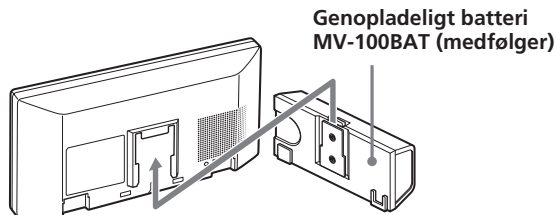

Skub det genopladelige batteri op, indtil der høres en kliklyd.

Bemærkninger ved brug af det genopladelige batteri

- Når det genopladelige batteri er sat på, går skærmen automatisk i modtager-indstilling. (INPUT) bliver desaktiveret, mens batteriet er sat på.
- Når det genopladelige batteri er sat på, slås dæmperen automatisk til. Du kan slå den fra ved at trykke på (DIMMER).

Sådan tages det genopladelige batteri af

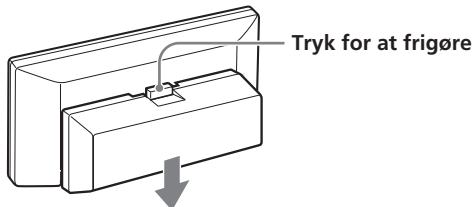

Tryk på udløserknappen på det genopladelige batteri, og skub det af.

Oplade det genopladelige batteri (kun i en bil)

For at oplade det genopladelige batteri skal du bruge den medfølgende tilslutningsboks og kabel til genopladeligt batteri i en bil.

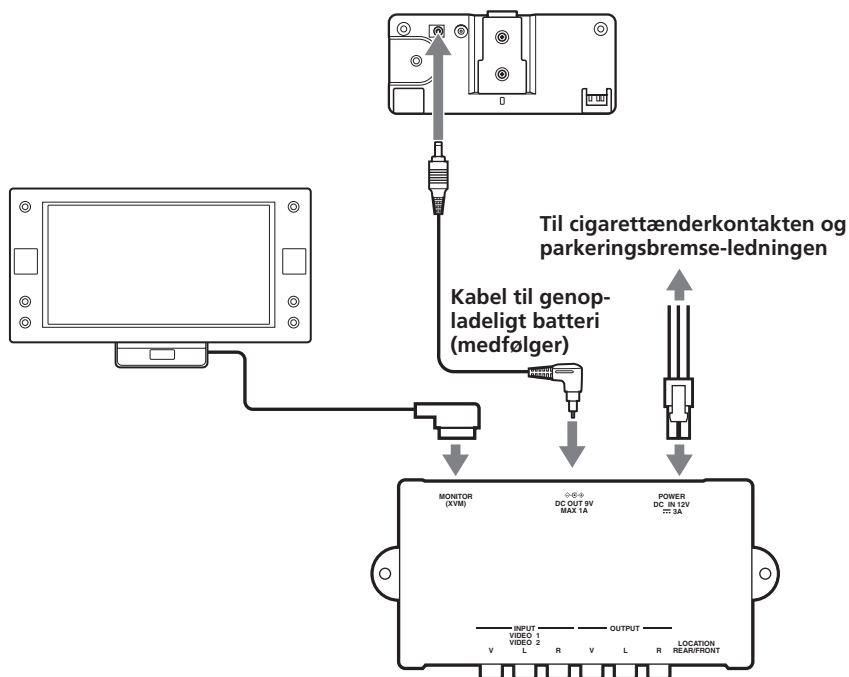

Sørg for at trykke på **POWER** (eller på **⏻**) på kort-fjernbetjeningen) for at slå skærmen til, efter der er foretaget tilslutning. Hvis skærmen er slået fra, bliver batteriet ikke opladet.

Fuld opladning af et tomt batteri tager som regel ca. 6 timer*. Lampen på det genopladelige batteri angiver opladningsforholdene.

Under opladning: Lyser orange
Opladning afsluttet: Lyser grøn
Opladningsfejl: Blinker grøn

* Opladningstiden kan variere afhængigt af den temperatur i omgivelserne.

Batteriets varighed

Ca. 210 minutter* (fuldt opladet, dæmper slået til)

* Ved brug ved stuetemperatur.

Bemærkninger om opladning

- Sørg for at bruge den angivne opladningsenhed.
- Oplad det genopladelige batteri ved en temperatur på mellem 5 °C og 35 °C.
- Det genopladelige batteri kan blive varmt under opladningen. Dette udgør dog ikke nogen fare.
- Oplad det genopladelige batteri inden brug, hvis det ikke har været brugt i en længere periode.
- Når opladning er gennemført, skal strømforsyningen afbrydes fra det genopladelige batteri. Hvis du oplader det fuldt opladede batteri, tager det ca. 60 minutter, før lampen på batteriet lyser grøn igen.
- Ved opladning, forbliver lampen på batteriet tændt i 30 sekunder, selv efter skærmen er slået fra.

Brug af trådløse hovedtelefoner (ekstra)

Du kan bruge infrarøde trådløse hovedtelefoner, MV-02HP (ekstra), med enheden. Se betjeningsvejledningen til MV-02HP.

Bemærkninger

- Lydstyrken på de trådløse hovedtelefoner kan ikke justeres med den medfølgende kort-fjernbetjening. Brug lydstyrkeknappen på de trådløse hovedtelefoner.
- Du bør af sikkerhedshensyn ikke bruge hovedtelefonerne, mens du kører bil.
- Lad ikke hovedtelefonerne ligge på et sted, der er udsat for direkte sollys eller høje temperaturer.
- Hvis trådløse hovedtelefoner bruges, mens de udsættes for direkte sollys, kan den infrarøde modtager blive mindre følsom, og lyd kvaliteten kan forringes som følge heraf.

Yderligere oplysninger

Vedligeholdelse

Udskiftning af sikringen

Når du udskifter sikringen på strømledningen eller cigarettænderkontakt, skal du sørge for at bruge en med et amperetal, der svarer til den originale sikring. Hvis sikringen springer, skal du kontrollere strømtilslutningen og udskifte sikringen. Hvis sikringen springer igen efter udskiftningen, kan der være en intern funktionsfejl. Kontakt i så fald nærmeste Sony-forhandler.

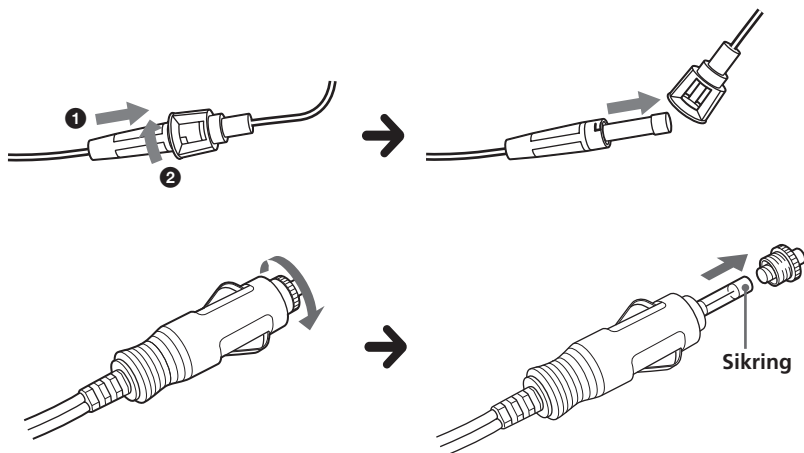

Advarsel

Brug aldrig en sikring med et amperetal, der er højere end den sikring, der følger med enheden, da det kan beskadige enheden.

Udskiftning af litiumbatteriet

Under normale forhold holder batterier i ca. et år. (Levetiden kan dog blive kortere afhængigt af brugsforholdene.) Når batteriet bliver svagt, formindskes kortfjernbetjeningens rækkevidde. Udskift batteriet med et nyt CR2025-litiumbatteri. Der opstår brand- eller eksplosionsfare, hvis du bruger en anden type batteri.

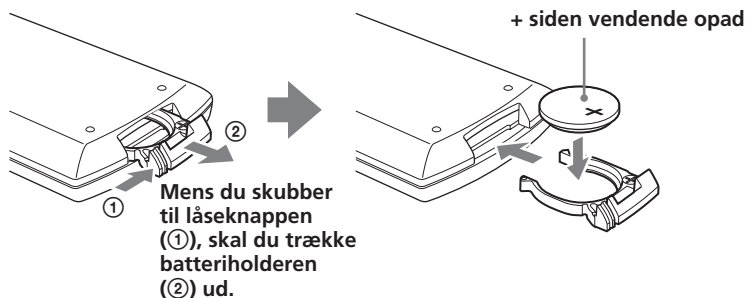

Bemærkninger om litiumbatteriet

- Opbevar litiumbatteriet utilgængeligt for børn. Søg omgående læge, hvis batteriet sluges.
- Aftør batteriet med en tør klud, så kontakten bliver god.
- Sørg for, at batteriets poler vender rigtigt, når det isættes.
- Batteriet må ikke holdes med en metalpincet, da der kan opstå kortslutning.

ADVARSEL

Batteriet kan eksplodere, hvis det behandles forkert.
Batteriet må ikke genoplades, demonteres eller brændes.

Om LCD (Liquid Crystal Display) -panelet

Tryk ikke på skærmens LCD-panel, da det kan forvrænge billedet eller forårsage funktionsfejl. Billedet kan blive uskarpt, eller LCD-panelet kan blive beskadiget.

Bemærkninger om rengøring

- Rengør LCD-panelet med en blød klud, der er let fugtet.
- Brug ikke opløsningsmidler, f.eks. rensebenzin, fortynder, almindelige rensmidler eller anti-statisk spray.
- Brug ikke enheden ved temperaturer på under 0 °C eller over 45 °C.
- Hvis din bil har været parkeret et koldt eller varmt sted, kan billedet være uskarpt. Skærmen er ikke beskadiget. Billedet bliver skarpere, efter temperaturen i din bil er blevet normal.

Der kan komme nogle stillestående blå eller røde prikker på skærmen. De kaldes lyse pletter, og kan forekomme på et hvilket som helst LCD. LCD-panelet er meget avanceret, og over 99,99 % af de segmenter, der bruges i panelet, er fejlfri. Der er dog en mulighed for, at mindre end 0,01 % af segmenterne er defekte og ikke lyser korrekt. Disse segmenter vil dog ikke forstyrre billederne.

Tekniske data

Skærm

System	Flydende krystal-farvedisplay
Drevsystem	TFT-LCD active matrix-system
Billedstørrelse	6,5 tommers bredskærm (16:9) 143,4 × 79,3 mm, 165,1 mm (b/h/d)
Billedsegment	280.800 (b 1.200 × h 234) prikker
Strømkrav	12 V jævnstrøm bilbatteri (negativt jordforbundet)
Spændingsforbrug	Ca. 1 A
Mål	194 × 101 × 27,1 mm (b/h/d)
Driftstemperatur	0 °C – 45 °C
Vægt	Ca. 424 g

Tilslutningsboks XA-125

A/V-udgang	Udgangsimpedans: mindre end 470 Ω mindre end 1.000 pF
Udgangsniveau:	0 dBs ±0,3 dB (0,775 Vrms)
Video:	75 Ω 1 Vp-p
A/V-indgang × 2	Indgangsimpedans: mere end 10 kΩ mindre end 1.000 pF
Indgangsniveau (max.):	1,3 dBs +0/-0,3 dB (1 Vrms)
Video:	75 Ω 1 Vp-p
Mål	147,5 × 40 × 80 mm (b/h/d)
Vægt	Ca. 282 g

Kort-fjernbetjening RM-X709

Strømkrav	CR2025-litiumbatteri
Betjeningsrækkevidde	Ca. 2,5 m
Mål	55 × 125 × 15 mm (b/h/d)
Vægt	Ca. 40 g (inkl. batterier)

Medfølgende tilbehør

Skærmstativ (1) (med medfølgende skruer (5))
Genopladeligt batteri MV-100BAT (1)
Kabel til genopladeligt batteri (1)
Kort-fjernbetjening RM-X709 (med medfølgende batteri) (1)
Strømforsyningsledning (1)
Detach-holder (3 m) (1)
Cigaret-stik (0,3 m) (1)
Betjeningsvejledning (1 sæt)

Ekstra tilbehør

Trådløse hovedtelefoner MV-02HP
Multidisk-afspiller MEX-R5
Bag-skærm-sæt MV-01RK

Design og tekniske data kan ændres uden forudgående varsel.

Fejlsøgning

Med den følgende kontrolliste kan du løse problemer, der kan opstå med enheden. Inden du går igennem nedenstående kontrolliste, bør du kontrollere fremgangsmåden for tilslutning og betjening.

Generelt

Intet billede	<ul style="list-style-type: none">• Strømledningen er blevet afbrudt.• Sikringen er sprunget.
Godt billede, men ingen lyd	Tryk på (VOL)(+) ((VOLUME)(+) på skærmen) eller (ATT) på kort-fjernbetjeningen.
Prikkede linjer eller striber	Det kan være forårsaget af lokal interferens, f.eks. en bilmotor eller en motorcykel. Juster antennerne for at mindske interferensen så meget som muligt.
Intet billede, når du tilslutter ekstraudstyret.	Ledningen er blevet afbrudt. Slut ledningen godt til.
Ingen reaktion, når du trykker på knapperne på kort-fjernbetjeningen.	Batteriet kan være brugt op.
Intet billede, selv ved afspilning på den tilsluttede enhed ved kørsel.	FRONT/REAR-kontakten på tilslutningsboksen er drejet til "FRONT". Hvis du bruger skærmen på et instrumentbræt, kan du kun bruge NAVI som indgangskilde ved kørsel. Afspil den tilsluttede enhed, når bilen er standset.
Betjeningsknapperne på skærmen fungerer ikke. / Skærmen slås ikke fra. / Kun den hvide baggrund vises på displayet.	Fjern skærmen fra holderen for at standse strømfordelingen, og tryk på (RESET) -knappen på bagsiden af skærmen med en spids genstand, f.eks. en kuglepen (side 6).
Der forekommer billedinterferens eller støj på lyden i RECEIVER-indstilling.	<ul style="list-style-type: none">• Samtidig brug med andet 2,4 GHz-udstyr kan forårsage billedinterferens eller støj på lyden.• Skift kanal (side 10). Hvis der ikke er nogen forbedring, skal brug af andet udstyr ophøre.• Skift transmitterens placering på hovedenheden.<ul style="list-style-type: none">→ Placer transmitteren højere end enheden for at undgå, at sædet eller passagerer er i vejen.→ Placer transmitteren på et stabilt sted, da dens placering og vinkel ellers kan ændres.• Der kan midlertidigt forekomme interferens eller støj på lyden ved kørsel som følge af forhindringer udenfor bilen.• Når skærmen sættes på en nakkestøtte, anbefales det at sætte den på passagersædets nakkestøtte.
Skærmen slås ikke til, når du bruger det genopladelige batteri.	Oplad det genopladelige batteri (side13). (Oplad det, når "LOW BATTERY" vises på displayet.)

Hvis du drejer tændingskontakten til OFF-positionen, mens cigarettænder-adapteren på skærmen er forbundet, kan strømmen på bil-lydudstyret forblive aktiv i nogle få sekunder. Selvom det ikke kan forårsage problemer, kan du løse det ved at afbryde cigarettænder-adapteren.

Tervetuloa!

Onnittelut Sony'n siirrettävän näytön hankkimisesta!

- Sisäänrakennettu 2,4 GHz:n langaton AV-vastaanotin.
- Ladattava akku kauko-ohjainkäyttöä varten.
- Yhteensopiva PAL- ja NTSC-väri-järjestelmien kanssa.
- Käytettävissä normaalin näyttötilan lisäksi täysi- ja laajakuva- sekä zoom-näyttötiloissa.
- Vain vähän heijastava nestekidenäyttö vähentää ulkopuolisten valonlähteiden aiheuttamia heijastuksia.
- Ulkopuolisen valaistuksen mukaan säädettävä kirkkaus.
- Taustavalon himmennuksen säätö tuottaa terävän kuvakontrastin ilman käänteisiä tai sumeita värejä.
- 2 AV-tuloliitäntää sekä 1 AV-lähtöliitäntä ovat käytettävissä videolaitteen, tv-pelin ja tai lisänäytön kytkemistä varten.
- Sisäänrakennettu infrapunavalon lähetin langattomia kuulokkeita varten.

Sisältö

Tervetuloa!	2
Yleisiä käyttöohjeita	4
Säädinten sijainti	6

Käyttö

Ohjelmalähteen valinta	8
Näyttötilan valinta	9
Valikkoasetusten muuttaminen	10
Ladattavan akun käyttö	12

Lisätietoja

Huolto ja kunnossapito	15
Tekniset tiedot	17
Vianetsintä	18

Yleisiä käyttöohjeita

Välttääksesi onnettomuus- ja loukkaantumisvaaran lue seuraavat yleiset käyttöohjeet ennen laitteen asennusta ja käyttöä.

Turvallisuudesta

Noudata maasi liikennesääntöjä ja -määräyksiä.

- Ajon aikana
 - Kuljettaja ei saa katsella tai käyttää näyttöä. Muuten huomio voi siirtyä pois liikenteestä, ja seurauksena voi olla onnettomuus.
 - Kuljettaja ei saa käyttää kuulokkeita. Huomio voi siirtyä pois liikenteestä, ja seurauksena voi olla onnettomuus.

Jos kuljettaja aikoo katsella tai käyttää näyttöä tai kuulokkeita, auto on ensin pysäköitävä turvalliseen pysäköintipaikkaan.

Kuvantoisto



DRIVE MODE

Kuvantoisto käynnistyy vasta kun auto on pysäköity ja seisonajarru käytössä.

Auton lähtiessä liikkeelle kuvantoisto keskeytyy automaattisesti seuraavan varoitustiedotteen jälkeen.

Älä käytä näyttöön kytkettyä laitetta tai katsele näyttöä ajon aikana.

Edellinen muistutus tulee esiin ainoastaan silloin kun näyttö on kytketty asennustelineeseen.

- Asennuksen jälkeen
 - Varo, ettet kolautta päätäsi näyttöön noustessasi takaistuimelta.
 - Varo kiertämästä kuulokkeiden johtoja kaulasi ympärille loukkaantumisen tai tukehtumisen välttämiseksi auton äkkinäisen liikkeen johdosta.
 - Pidä pienet osat pois lasten ulottuvilta.
 - Älä jätä näyttöä alttiiksi suoralle auringonpaisteelle pitemmäksi aikaa.

Asennuksesta

- Tämän laitteen asennuksessa tarvitaan ammattitaitoista henkilökuntaa. Se tulee asentuttaa valtuutetulla teknikolla tai huoltohenkilökunnalla.
- Jos yrität asentaa laitteen itse, tee asennus kunnolla seuraamalla tämän käsikirjan asennus- ja johdotuskaavioita. Väärin tehty asennus saattaa aiheuttaa tulipalon tai sähköiskun.

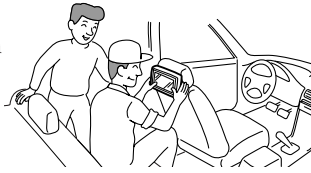

- Kierrä virta-avain OFF-asentoon tai ota avain pois virtalukosta ennen asentamista. Laitteen asentaminen virran ollessa kytkettynä voi aiheuttaa akun tyhjenemisen tai oikosulun.



- Älä vahingoita johtoja, putkia, polttoainesäiliötä tai sähköjohtoja asentaessasi laitetta. Seurauksena voi pahimmassa tapauksessa olla tulipalo. Jos poraat reikiä auton paneeliin, varo etteivät niiden takana olevat osat vahingoitu.

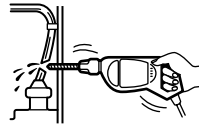

- Älä kiinnitä muttereita tai pultteja hallintalaitteisiin, kuten ohjausvivustoon tai jarru- tai polttoaineensyöttöjärjestelmiin. Seurauksena voi olla tulipalo tai onnettomuus.

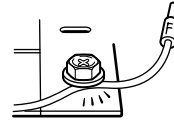

- Asenna johdot huolella, etteivät ne pääse takertumaan tai sotkeutumaan istuinten kiskojen liikkuviin osiin.

Asennuspaikka

Tarkista paikalliset liikennesäännöt ja -määräykset ennen asennuksen aloittamista.

Älä asenna laitetta paikkaan, jossa:

- Se estää kuljettajaa näkemästä muuta liikennettä.
- Se estää turvatyynyjärjestelmää toimimasta.
- Se estää auton ohjaamista, erityisesti ohjauspyörän, vaihdekepin tai jarrupolkimen käyttöä.
- Kuljettaja tai matkustajat saattavat satuttaa itsensä noustessaan autoon tai autosta.



Jos laitteen käytöstä on jotakin kysyttävää tai siinä ilmaantuu ongelmia, joita ei saa ratkaistuksi tämän käsikirjan avulla, ota yhteys lähimpään Sonya myyvään liikkeeseen.

Säädinten sijainti

Näyttö

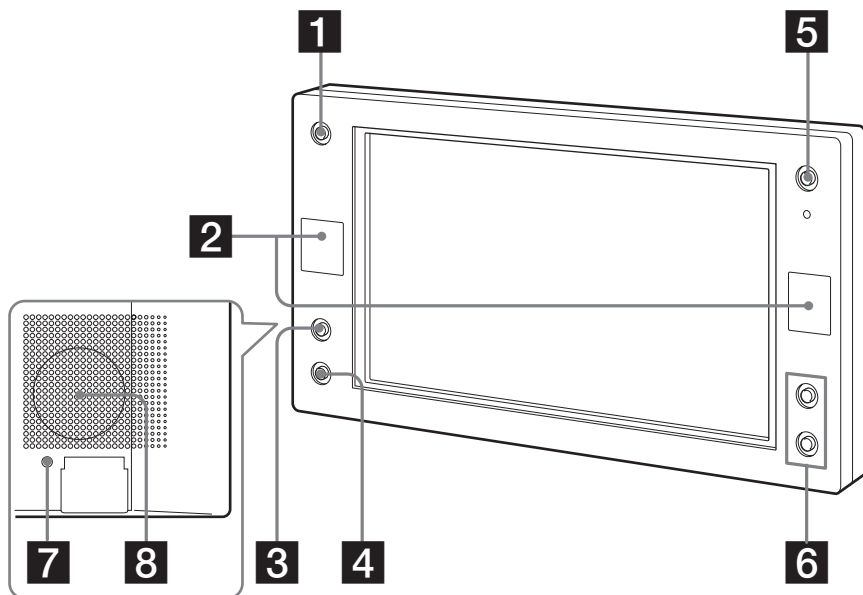

1 INPUT-painike

Paina tätä painiketta ohjelmalähteen valitsemiseksi.

2 Kauko-ohjainkortin vastaanotin/ Langattomien kuulokkeiden lähetin*

3 MENU-painike.

Paina tätä painiketta eri asetusten tekemiseksi.

4 DIMMER-painike.

Paina tätä painiketta asettaaksesi himmentimen päälle tai päältä. (Sen ollessa päällä, näyttö tummenee.)

5 POWER (päälle/päältä) -painike.

Paina tätä painiketta näytön päälle tai päältä kytkemiseksi.

6 VOLUME +/- -painikkeet.

Paina tätä painiketta äänen-voimakkuuden nostamiseksi tai laskemiseksi (Oletusvoimakkuus on 25.) tai yksikön valitsemiseksi valikkoa käytettäessä.

7 RESET-painike **8** Monokaiutin

* Jos häiriöitä esiintyy useita langattomia kuulokkeita käytettäessä

Mikäli useita näyttöjä on asennettu autoon, ja niitä käytetään samanaikaisesti, niiden toiminnassa saattaa esiintyä häiriöitä.

Kauko-ohjainkortti RM-X709

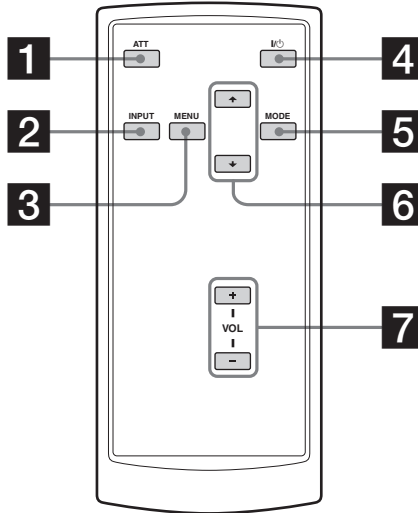

1 ATT-painike

Paina tätä painiketta äänen vaimentamiseksi nopeasti. Paina (ATT)-painiketta uudelleen tai (VOL) +/- -painiketta edellisen äänenvoimakkuustason palauttamiseksi .

2 INPUT-painike

Paina tätä painiketta ohjelmälähteen valitsemiseksi.

3 MENU-painike

Paina tätä painiketta valikko-asetusten valitsemiseksi.

4 I/⏻ (virta) -painike

5 MODE-painike

Paina tätä painiketta näyttötilan muuttamiseksi.

6 ↑/↓ -painikkeet

Paina tätä painiketta halutun yksikön valitsemiseksi.

7 VOL (volume) +/- -painikkeet (äänenvoimakkuus)

Paina näitä painikkeita näytön äänenvoimakkuuden säätämiseksi.

Vihje

Lue yksityiskohtaiset tiedot paristojen vaihdosta kappaleesta "Litiumpariston vaihto" (s. 16).

Käyttö

Ohjelmälähteen valinta

Voit valita ohjelmälähteen.

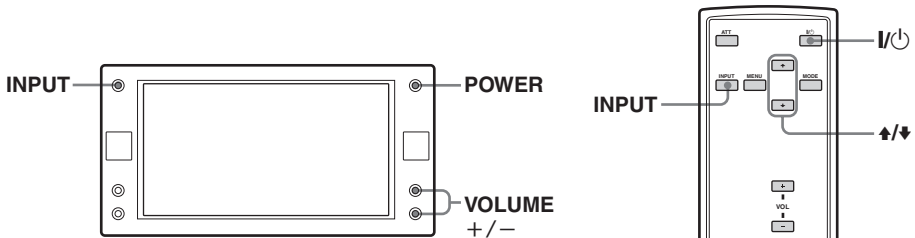

1 Paina **POWER**-painiketta.

Paina kauko-ohjainkorttia käytettäessä **POWER**-painiketta. Virta kytkeytyy päälle.

2 Paina **INPUT**-painiketta halutun ohjelmälähteen valitsemiseksi.

Joka kerta kun painat **INPUT**-painiketta, ilmaisin vaihtuu seuraavan kaavan mukaisesti:



Huomautus

Jos käytät näyttöä ladattavan akun (MV-100BAT) avulla, näyttö siirtyy siihen virta kytkettäessä automaattisesti vastaanottotilaan. **INPUT**-painike passivoituu ja ohjelmälähde siirtyy pysyvästi vastaanottotilaan. Lue lisätietoja kappaleesta "Ladattavan akun käyttö" (s. 12).

*** Langattomasta signaalinsirrosta (Vastaanottotila)**

Toisen 2,4 GHz:n laitteen yhtäaikainen käyttö saattaa aiheuttaa kuva- tai äänikohinaa. Tämä ei ole merkki laitteessa olevasta viasta, vaan tulos kahden samalla käyttötaajuudella toimivan laitteen toisilleen aiheuttamista häiriöistä.

Näyttötilan asetus

Voit valita täysnäyttötilan lisäksi laajakuva-, normaali- tai zoom-tilan.

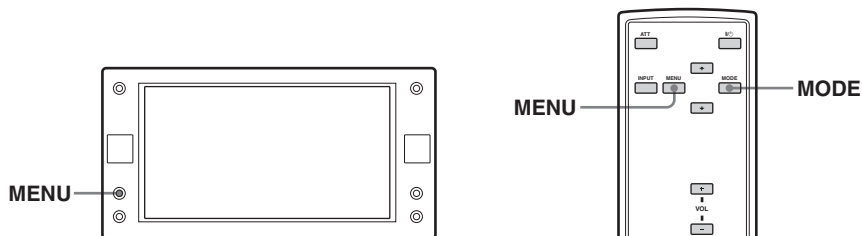

Paina (MODE)-painiketta niin monta kertaa kuin tar...

Käytössä oleva tila näkyy ruudulla ensimmäisenä.

Näyttötila vaihtuu jokaisella painikkeen painalluksella seuraavan kaavan mukaisesti:

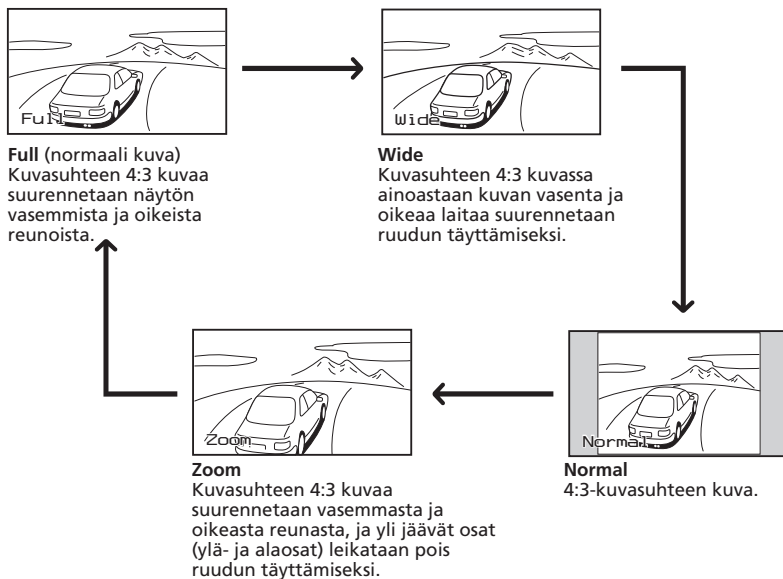

Voit asettaa näyttötilan myös valikkoasetuksista (s. 10).

Vihje

Zoom-tilaa käytettäessä kuvat saattavat näkyä karkeapiirteisinä.

Valikkoasetusten muuttaminen

Voit säätää näytön asetuksia manuaalisesti, jos näyttöä on vaikea nähdä istumapaikaltasi.

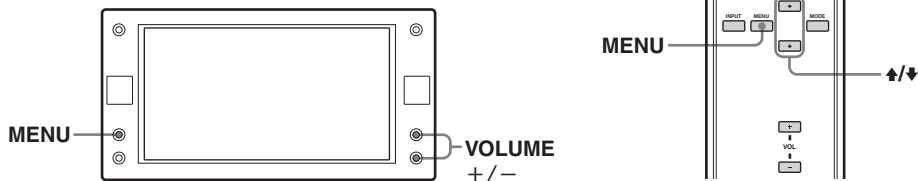

1 Paina (MENU)-painiketta.

"Picture"-näyttö tulee esiin.

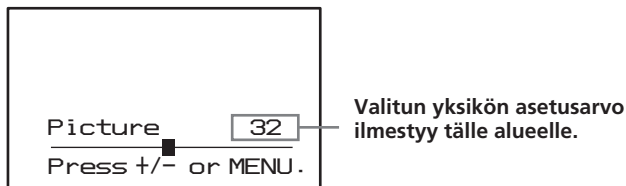

Joka kerta kun painat (MENU)-painiketta, asetusnäyttö vaihtuu seuraavan kaavan mukaan:

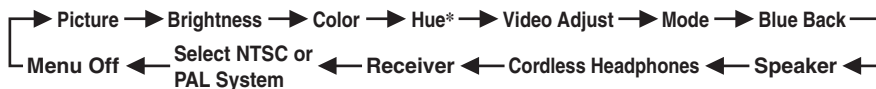

* Tämä näyttö tulee näkyviin ainoastaan silloin kun NTSC-värijärjestelmä on valittu.

2 Säädä haluttua asetusta painamalla ↑ tai ↓ -painiketta (tai näytön (VOLUME) (+) tai (-) -painiketta).

Tarkista seuraavalta sivulta asetusvaihtoehdot.

Oletusasetukset on alleviivattu.

Asetus	Asetusvaihtoehdot
Picture (Kuva)	Asetusalue: 0 – 63 (oletusasetus on "36") Kontrastin asetus.
Brightness (Kirkkaus)	Asetusalue: 0 – 63 (oletusasetus "30") Kirkkauden säätö.
Color (Väri)	Asetusalue: 0 – 63 (oletusasetus "36") Värien säätö.
Hue (Värisävy)	Säädä tätä asetusta, mikäli kuva on punertava tai vihertävä. Oletusasetus "CTR (keskiasento)". "Hue"-ilmaisain tulee näkyviin ainoastaan NTSC-järjestelmässä.
Video Adjust (Kuvan säätö)	Kuvan, kirkkauden, värien ja värisävyn palauttaminen alkuasetuksiin yhdellä ainoalla toiminnolla. Huomautus Tulokanava-, videotulosignaalin värijärjestelmä- (PAL/NTSC), näyttötila- ja sininen tausta -asetuksia ei palauteta tehdasasetuksiin muut asetukset tehdasasetuksiin palautettaessa.
Mode (Näyttötila)	Full (Täyskuva), Wide (Laajakuva), Normal, Zoom Näyttötilan asetus. Full: Kuvasuhteen 4:3 kuvaa suurennetaan näytön vasemmista ja oikeista reunoista (normaali kuva). Wide: Kuvasuhteen 4:3 kuvassa ainoastaan kuvan vasenta ja oikeaa laitaa suurennetaan ruudun täyttämiseksi. Normal: 4:3-kuvasuhteen kuva. Zoom: Kuvasuhteen 4:3 kuvaa suurennetaan vasemmasta ja oikeasta reunasta, ja yli jäävät osat (ylä- ja alaosat) leikataan pois ruudun täyttämiseksi.
Blue Back (Sininen tausta)	On, Off Sinisen taustavärien asetus.
Speaker	On, Off Näytön takaosan kaiuttimen päälle- ja päältäkytkeminen.
Cordless Headphones (Langattomat kuulokkeet)	CH1, CH2, OFF Langattomien kuulokkeiden (MV-02HP) (lisävaruste) päälle- ja päältäkytkeminen. Kuulokkeita käyttäessäsi valitse joko "CH1" tai "CH2" kuulokkeiden kanava-asetuksesta riippuen.
Receiver	CH1, CH2, CH3, CH4 Moniformaattisointinta MEX-R5 (lisävaruste) käytettäessä valitse kanava soittimen kanava-asetuksen mukaisesti.
Select NTSC or	PAL, NTSC PAL System (Valitse NTSC- tai PAL-järjestelmä) Näytön värijärjestelmän, NTSC tai PAL, valinta.

Ladattavan akun käyttö

Voit käyttää toimitettua ladattavaa akkua kauko-ohjainkäytössä. Ladattava akku tulee ladata ennen käyttöä.

Ladattavan akun kiinnittäminen

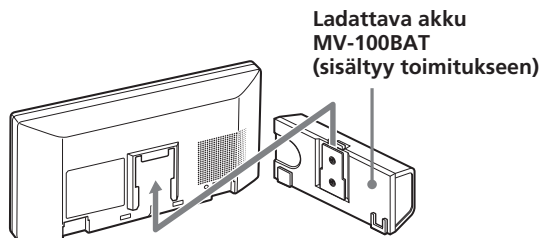

Paina ja siirrä ladattavaa akkua, kunnes se napsahtaa kiinni.

Ladattavan akun käyttöä koskevia huomautuksia

- Ladattava akku näyttöön kiinnitettäessä näyttö siirtyy automaattisesti vastaanottotilaan. (INPUT)-painike passivoituu akun ollessa kiinnitettynä näyttöön.
- Kun ladattu akku on kiinnitetty näyttöön, himmennin kytkeytyy automaattisesti päälle. Voit kytkeä sen päältä painamalla (DIMMER)-painiketta.

Ladattavan akun irrottaminen

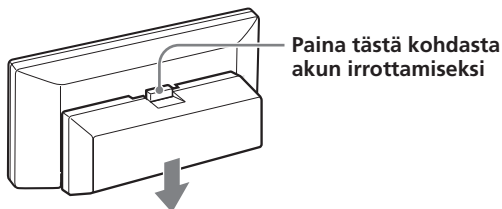

Paina ladattavan akun irrotuspainiketta ja vedä se irti.

Ladattavan akun lataaminen (vain autossa)

Käytä ladattavan akun lataamiseksi autossasi toimitettua liitäntärasiaa ja ladattavan akun latausjohtoa.

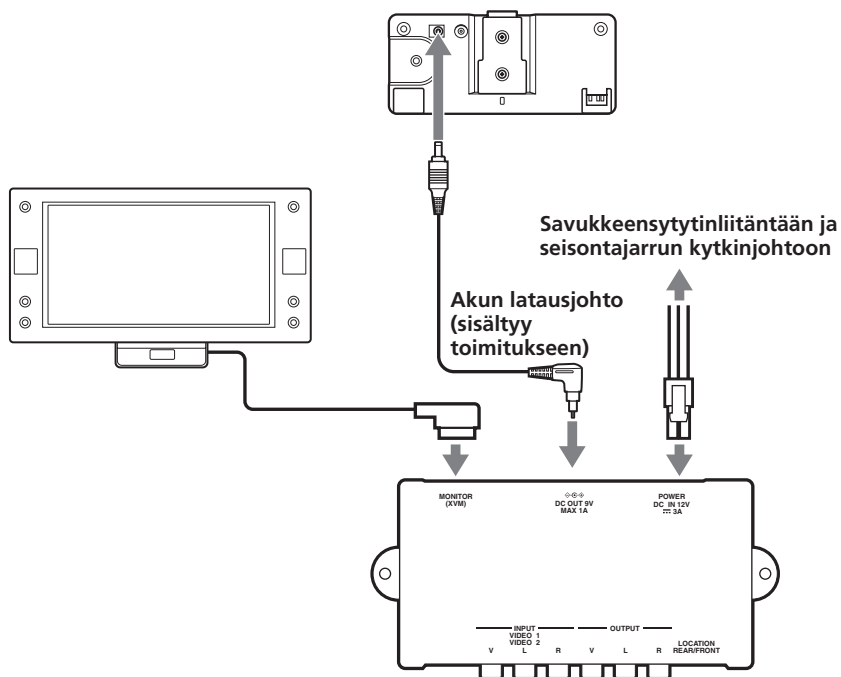

Paina **POWER**-painiketta (tai kauko-ohjainkortin **⏻**-painiketta) näytön päällekytkemiseksi sen jälkeen kun sen liitännät on tehty. Mikäli monitori on päältä, akku ei lataudu.

Tyhjän akun lataaminen täyteen kestää tavallisesti 6 tuntia*. Ladattavan akun ilmaisvalo osoittaa lataustilan.

Ladattaessa:	Palaa oranssina
Lataus valmis:	Palaa vihreänä
Latausvirhe:	Vilkkuu vihreänä

* Latausaika saattaa vaihdella latauspaikan lämpötilasta riippuen.

Akun kesto

Noin 210 minuuttia* (täysin ladattu, DIMMER-toiminto käytössä)

* Huonelämpötilassa käytettynä.

Lataamista koskevia huomautuksia

- Käytä tarkoitukseen varattua latauslaitetta.
- Lataa ladattava akku lämpötilassa 5 – 35 °C.
- Ladattava akku saattaa kuumentua latauksen aikana. Tämä ei kuitenkaan aiheuta mitään vaaraa.
- Lataa ladattava akku ennen sen käyttämistä, ellei näyttöä ole käytetty pitkään aikaan.
- Kun akku on ladattu täyteen, irrota virtajohto ladattavasta akusta. Mikäli yrität ladata täyteen ladattua akkua, kestää noin 60 minuuttia, ennen kuin akun ilmaisivalo syttyy palaamaan uudelleen vihreänä.
- Lataamisen aikana akun ilmaisivalo jää palamaan 30 sekunniksi sen jälkeen kun näyttö on kytketty päältä.

Langattomien kuulokkeiden käyttö

Voit käyttää laitteessa langattomia kuulokkeita, MV-02HP (lisävaruste). Lue MV-02HP:n käyttöohjeet.

Huomautuksia

- Langattomien kuulokkeiden äänenvoimakkuutta ei voi säätää näytön mukana toimitetulla kauko-ohjainkortilla. Käytä langattomien kuulokkeiden äänenvoimakkuussäädintä.
- Älä käytä turvallisuussyistä kuulokkeita autoa ajaessasi.
- Älä säilytä kuulokkeita paikassa, joka on alttiina suoralle auringonvalolle tai korkeille lämpötiloille.
- Jos langattomia kuulokkeita käytetään suorassa auringonvalossa, niiden infrapunasäteen anturin herkkyys saattaa heiketä, mistä on seurauksena myös äänenlaadun heikentyminen.

Huolto ja kunnossapito

Sulakkeen vaihto

Vaihtaessasi savukkeensytyttimen tai virtajohdon sulaketta, tarkista, että käytät saman ampeeriluvun sulaketta kuin alkuperäisessä sulakkeessa on mainittu. Jos sulake palaa, tarkista virtaliitäntä ja vaihda sulake. Jos sulake palaa uudelleen vaihdon jälkeen, vika saattaa olla laitteen sisällä. Ota siinä tapauksessa yhteys lähimpään Sonyn jälleenmyyjään.

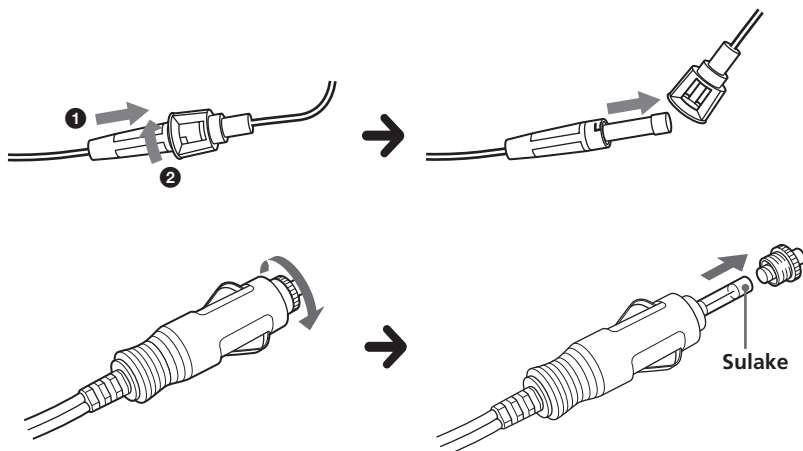

Varoitus

Älä koskaan käytä sulaketta, jonka ampeeriluku on suurempi kuin laitteen mukana toimitetun sulakkeen, sillä seurauksena voi olla laitteen vaurioituminen.

Litiumpariston vaihto

Paristot kestävät normaalikäytössä noin 1 vuoden. (Käyttöaika saattaa olla sitä lyhyempi käyttöolosuhteista riippuen.) Pariston varauksen heikentyessä kauko-ohjainkortin toiminta-alue supistuu. Vaihda paristo uuteen CR2025-litiumparistoon. Minkä tahansa muun pariston käyttö merkitsee tulipalo- tai räjähdysvaaraa.

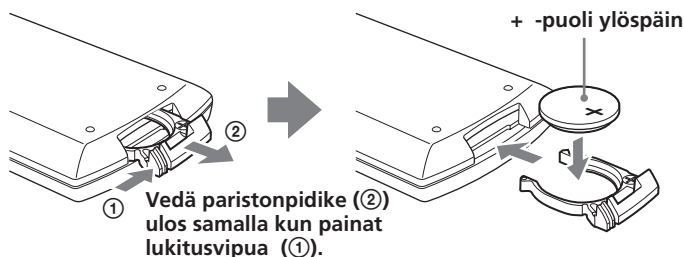

Litiumparistoa koskevia huomautuksia

- Pidä paristo lasten ulottumattomissa. Jos joku sattuisi nielaisemaan sen, ota välittömästi yhteys lääkäriin.
- Pyyhi paristo puhtaaksi kuivalla liinalla hyvien kosketuspintojen varmistamiseksi.
- Tarkista, että pariston navat tulevat oikein päin sitä paristotilaan asettaessa.
- Älä tartu paristoon metallipinseteillä. Seurauksena voi olla oikosulku.

VAROITUS

Paristo voi räjähtää, jos sitä käsitellään väärin.
Älä lataa paristoa uudelleen, pura sitä tai heitä sitä tuleen.

Nestekidenäyttöpaneelista

Älä paina laitteen nestekidepaneelia, sillä tällöin kuva voi vääristyä tai laitteeseen tulla toimintahäiriö. Kuva voi tulla epäselväksi ja nestekidepaneeli vaurioitua.

Puhdistusta koskevia huomautuksia

- Puhdista nestekidepaneeli pehmeällä, hieman kostutetulla liinalla.
- Älä käytä liuottimia, kuten puhdistusbensiiniä, tinneriä tai kuluttajakäyttöön myytäviä puhdistusnesteitä tai antistaattista spraytä.
- Älä käytä laitetta lämpötiloissa, jotka ovat alle 0 °C tai yli 45 °C.
- Jos autosi on ollut pysäköitynä kylmässä tai kuumassa paikassa, ruutukuva saattaa olla hieman epätarkka. Näyttö ei ole kuitenkaan vaurioitunut. Kuva tarkentuu sen jälkeen kun lämpötila autosi sisällä on palautunut normaaliksi.

Ruutukuvassa voi näkyä joitakin liikkumattomia sinisiä tai punaisia pisteitä. Niitä kutsutaan valopisteiksi, ja niitä saattaa näkyä kaikissa nestekidenäyttöissä. Nestekidepaneeli on erittäin pitkälle kehitetty laite, ja yli 99,99 % paneelin kuvapisteistä toimii moitteettomasti. On kuitenkin mahdollista, että alle 0,01 % kuvapisteistä on viallisia eikä syty oikein.

Tekniset tiedot

Näyttö

Järjestelmä	Nestekidevärinäyttö
Käyttöjärjestelmä	TFT-LCD-aktiivimatriisi-järjestelmä
Kuvakoko	6,5":n laajakuvanäyttö (16:9) 143,4 × 79,3 mm, 165,1 mm (1/k/s)
Kuva-alue	280 800 (1 1 200 × k 234) pistettä
Käyttöjännite	12 V tasavirta, auton akku (miinusmaa)
Virrankulutus	Noin 1 A
Mitat	194 × 101 × 27,1 mm (1/k/s)
Käyttölämpötila	0 – 45 °C
Paino	Noin 424 g

Liitäntärasia XA-125

AV-lähtöliitäntä	
Lähtöimpedanssi:	pienempi kuin 470 Ω pienempi kuin 1 000 pF
Toistotaso:	0 dBs ±0,3 dB (0,775 V rms)
Videokuva:	75 Ω 1 Vp-p
AV-tuloliitäntä × 2	
Tuloimpedanssi:	suurempi kuin 10 kΩ pienempi kuin 1 000 pF
Tulotaso (maks.):	1,3 dBs +0/-0,3 dB (1 V rms)
Video:	75 Ω 1 Vp-p
Mitat	147,5 × 40 × 80 mm (1/k/s)
Paino	Noin 282 g

Kauko-ohjainkortti RM-X709

Käyttöjännite	CR2025-litiumparisto
Toimintaetäisyys	Noin 2,5 m
Mitat	55 × 125 × 15 mm (1/k/s)
Paino	Noin 40 g (paristojen kanssa)

Toimitetut lisätarvikkeet

Näyttöteline (1)	(toimitetuilla ruuveilla) (5))
Ladattava akku MV-100BAT (1)	
Ladattavan akun latausjohto (1)	
Kauko-ohjainkortti RM-X709	(toimitetulla paristolla) (1)
Virtajohto (1)	
Irrotettava teline (3 m) (1)	
Savukesytyttimen liitin (0,3 m) (1)	
Käyttöohjeet (1 sarja)	

Valinnaiset lisävarusteet

Langattomat kuulokkeet MV-02HP
Moniformaattisoitin MEX-R5
Takamonitorisarja MV-01RK

Ulkonäköä ja teknisiä yksityiskohtia voidaan muuttaa ilman ennakoilmoitusta.

Vianetsintä

Seuraava tarkistusluettelo auttaa ratkaisemaan mahdollisia laitteen käytössä ilmeneviä ongelmia.
Tarkista ennen seuraavan tarkistuslistan läpikäymistä liitännät ja käyttömenettelyt.

Yleistä

Ei kuvaa	<ul style="list-style-type: none">• Virtajohto on irti.• Sulake on palanut.
Hyvä kuva, mutta ei ääntä	Paina näytön (VOL) (+) ((VOLUME) (+) -painiketta) tai kauko-ohjainkortin (ATT) -painiketta.
Pisteviivoja tai raitoja	Vika saattaa johtua paikallisista häiriöistä, kuten auton moottori tai moottoripyörä. Säädä antennit häiriöiden minimoimiseksi.
Ei kuvaa lisälaite kytkettäessä.	Johto on irronnut. Kytke johto kunnolla.
Laite ei reagoi kauko-ohjainkortin painikkeiden painamiseen.	Paristo on saattanut tyhjentyä.
Ei kuvaa kytkettyä laitetta ajon aikana käytettäessä.	Liitäntärasian FRONT/REAR -kytkin on siirretty asentoon "FRONT". Jos käytät näyttöä kojelaudassa, voit käyttää ainoastaan NAVI-laitetta ohjelmalähteenä ajon aikana. Käytä kytkettyä laitetta ainoastaan silloin kun auto on paikallaan.
Näytön käyttöpainikkeet eivät toimi. / Näyttö ei kytkeydy päältä./Vain valkoinen tausta näkyy näytössä.	Irrota näyttö asennustelineestään virransyötön keskeyttämiseksi, ja paina näytön takaosan (RESET) -painiketta jollakin terävällä esineellä, kuten kuulakärkikynällä (s. 6).
Kuvahäiriöitä tai äänen kohinaa esiintyy RECEIVER-tilassa.	<ul style="list-style-type: none">• Toisen 2,4 GHz:n laitteen yhtäaikainen käyttö saattaa aiheuttaa kuva- tai äänikohinaa.• Vaihda kanavaa (s. 10). Ellei toisto parane, keskeytä toisen laitteen käyttö.• Vaihda päälaitteen lähettimen sijaintipaikkaa. → Sijoita lähetin korkeammalle kuin laite, jottei istuin tai matkustaja tulisi sen tielle. → Sijoita lähetin vakaaseen sijaintipaikkaan, muuten sen sijainti ja käyttökulma voivat muuttua itsestään.• Häiriöitä tai äänen kohinaa saattaa väliaikaisesti esiintyä ajon aikana auton ulkopuolisten esteiden takia.• Näyttöä niskatukeen kiinnitettäessä sitä suositellaan kiinnitettäväksi etumatkustajan niskatukeen.
Näyttö ei kytkeydy päälle ladattavaa paristoa käytettäessä.	Lataa ladattava paristo (s. 13). (Lataa se silloin kun näyttöön ilmestyy "LOW BATTERY" -ilmaisin.)

Jos kierrät virta-avaimen päältä-asentoon (OFF) silloin kun näyttö on kytketty savukkeensytytinliitintään, autostereoiden virta katkeaa vasta muutaman sekunnin kuluttua. Vaikkei tästä olisikaan mitään haittaa, voit aina irrottaa näytön savukkeensytytinliitännän sovittimen.

Välkommen!

Tack för att du har köpt en Sony Mobile Monitor.

- Inbyggd 2,4 GHz trådlös AV-mottagare.
- Laddningsbart batteri till fjärrkontrollen.
- Kompatibel med PAL- eller NTSC-färgsystemet.
- Skärmläge Full, Wide och Zoom finns, förutom Normalläge.
- Den lågreflekterande skärmen med flytande kristaller reducerar bländande ljuseffekter.
- Ljusstyrkan justerbar i enlighet med ljusförhållandena.
- Dimmerfunktion för bakgrundsbelysningen ger bilder med högre kontrast, utan suddiga eller felaktiga färger.
- 2 audio/video-ingångar och 1 audio/video-utgång finns för anslutning av videospelare, videospel och ytterligare en bildskärm.
- Inbyggd infraröd sändare för trådlösa hörlurar.

Innehållsförteckning

Välkommen!	2
Säkerhetsföreskrifter	4
Kontrollernas placering	6

Åtgärd

Välja ingångskälla	8
Ställa in skärmläge	9
Ändra menyens inställningar	10
Använda laddningsbart batteri	12

Ytterligare information

Underhåll	15
Tekniska data	17
Felsökning	18

Säkerhetsföreskrifter

Undvik personskador eller olyckshändelser: läs noga igenom säkerhetsföreskrifterna innan du installerar eller använder enheten.

Om säkerhet

Följ alltid de lokala trafiksäkerhetsföreskrifterna.

- Vid bilkörning
 - Föraren får inte titta på eller manövrera monitorn. Detta kan verka störande och leda till olyckshändelser.
 - Föraren bör inte använda hörlurar. Det kan distrahera och leda till olyckshändelser.
- Om föraren ska använda monitorn eller hörlurar, parkera först bilen.

Se video

FÖRARLÄGE

Videobilden syns på bildskärmen först då bilen är parkerad och handbromsen åtdragen. När bilen sätts i rörelse visas varningstexten här bredvid och därefter försvinner bilden automatiskt.

Du får inte använda utrustning som anslutits till monitorn eller titta på monitorn medan du kör.

Varningstexten visas bara om monitorn är ansluten till installationsplattformen.

- Efter installation
 - Var försiktig så att du inte slår i huvudet i enheten när du reser dig ur baksätet.
 - Var extra uppmärksam på att inte snurra hörlurarnas sladdar runt halsen för att undvika skada eller kvävning om fordonet rör sig plötsligt.
 - Smådelar ska hållas utom räckhåll för barn.
 - Lämna inte monitorn i direkt solljus under någon längre tidsperiod.

Om installation

- Installation av denna enhet kräver teknisk expertis. Denna enhet ska installeras av en kvalificerad tekniker eller servicepersonal.



- Om du själv installerar denna enhet, ska du följa installations- och anslutningschemorna i bruksanvisningen. Felaktig installation kan resultera i brand eller elektriska stötar.

- Före installationen, måste du vrida tändningsnyckeln till OFF eller ta ur nyckeln. Att installera denna enhet med tändningen på kan leda till att batteriet laddas ur eller kortslutning.



- Orsaka inte skada på rör, slangar, bränsletank eller el-ledningssystem under installationen. Detta kan vålla brand. Om du behöver borra hål i någon panel måste du kontrollera att inga doldas delar skadas.

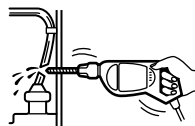

- Använd inte muttrar eller bultar till säkerhetsanordningar som t ex. styrleder, bränsleledningar eller bromssystem. Detta kan orsaka eldsvåda eller olyckshändelser.

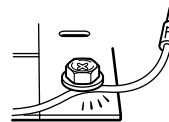

- Se till att inga kablar och sladdar trasslar in sig eller kläms in i de rörliga delarna på bilsätets skenor.

Placering

Kontrollera de lokala trafikreglerna och bestämmelserna innan du installerar enheten.

Installera inte enheten där:

- Den kan hindra förarens sikt.
- Den sitter i vägen för airbagsystemets funktioner.
- Den hindrar manövreringen av fordonet, speciellt ratt, växelspak eller bromspedal.
- Förare eller passagerare kan skada sig när de stiger in i eller ut ur bilen.



Om du har några frågor eller problem som rör enheten och som inte tas upp i bruksanvisningen, kontakta närmaste Sonyåterförsäljare.

Kontrollernas placering

Tv-skärm

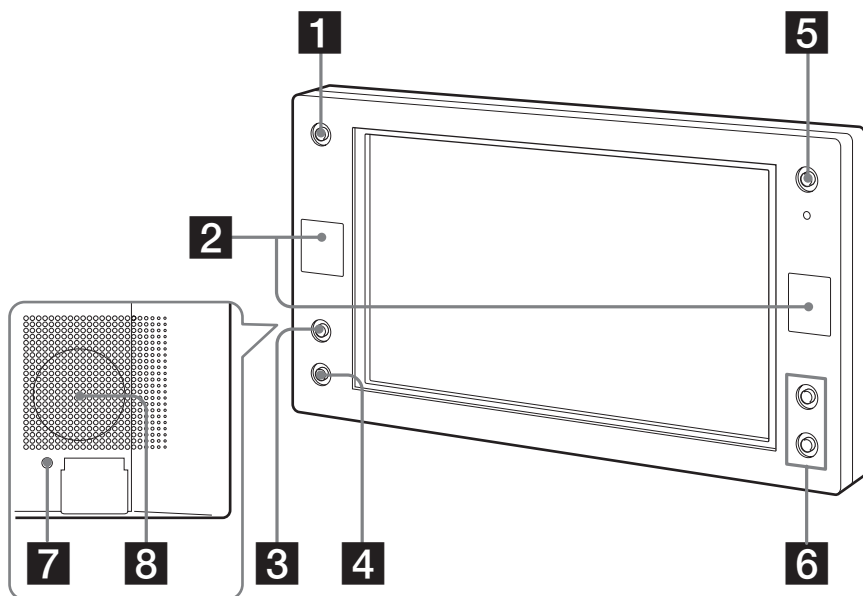

1 INPUT-knapp

Tryck på knappen för att välja ingång.

2 Mottagare för fjärrkontrollen/ Sändare för trådlösa hörlurar*

3 MENU-knapp

Tryck här för att justera inställningarna.

4 DIMMER-knapp

Tryck här för att slå på/av dimmern. (När den är på blir bildskärmen mörkare.)

5 POWER-knapp (strömmen på/av)

Tryck här för att slå på/av strömmen till monitorn.

6 VOLUME-knappar +/-

Tryck här för att vrida upp eller ner volymen (standardnivån är 25) eller välj inställning med hjälp av meny.

7 RESET-knapp

8 Monohögtalare

* Om störningar uppstår när flera trådlösa hörlurar används

Om flera monitors installeras och används samtidigt kan de störa varandra.

Fjärrkontroll RM-X709

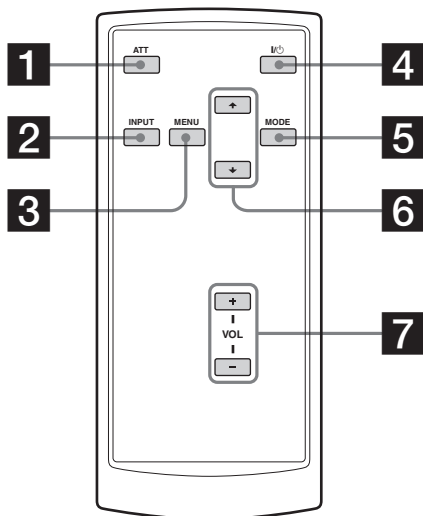

1 ATT-knapp

Tryck på knappen en gång för att snabbt dämpa volymen.
Återgå till tidigare ljudnivå genom att trycka på (ATT) en gång till eller på (VOL) +/-.

2 INPUT-knapp

Tryck på knappen för att välja ingång.

3 MENU-knapp

Tryck här för att justera inställningarna i menyn.

4 I/⏻ -knapp (ström på/av)

5 MODE-knapp

Tryck här för att byta bildskärmsläge.

6 ↑/↓-knappar

Tryck på knapparna för att välja önskat alternativ.

7 VOL (volym) +/- knappar

Tryck här för att ställa in volymen för monitorn.

Tips!

Under "Byta litiumbatteri" finns mer information om hur du byter batterier (sidan 16).

Åtgärd

Välja insignal

Du kan välja ingångskälla.

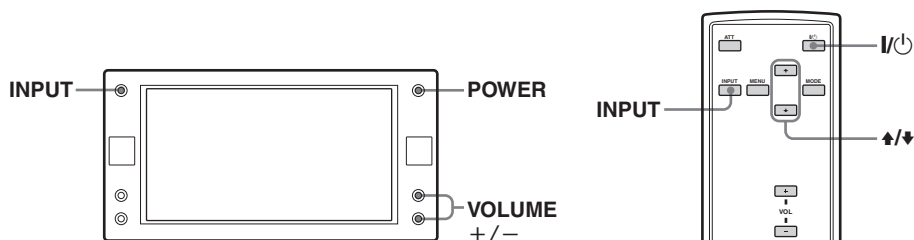

1 Tryck på **POWER**.

Tryck på **I/O** på fjärrkontrollen.
Bildskärmen stängs av.

2 Tryck på **INPUT** och välj önskad ingångssignal.

Indikeringen ändras i följande sekvens varje gång du trycker på **INPUT**:



Observera!

Om du manövrerar monitorn med det laddningsbara batteri (MV-100BAT), övergår den automatiskt till mottagningsläge när du slår på strömmen. **INPUT**-knappen stängs då av och mottagningsläget väljs som ingångskälla. Se även "Använda uppladdningsbart batteri" (sidan 12).

*** Om trådlös kommunikation (mottagningsläge)**

Om du använder monitorn ihop med en annan 2,4 GHz-utrustning, kan du drabbas av bild- eller ljudstörningar. Det här är inget fel, utan ett resultat av att utrustningarna använder samma frekvens.

Ställa in bildskärmläge

Förutom helskrmläget (Full) finns även vidbild (Wide), normal och zoomläge (Zoom).

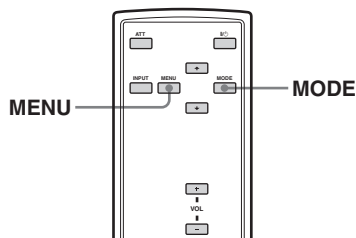
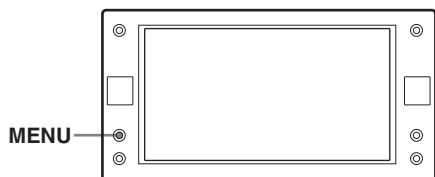

Tryck flera gånger på **(MODE)**.

Först anges aktuellt bildskärmläge.

Varje gång du trycker på knappen ändras bildskärmläget i följande sekvens:



Full (vanlig bild)
En bild med sidförhållandet 4:3 som förstörats ända ut i skärmens vänster- och högerkanter.



Wide
En bild med sidförhållandet 4:3, där endast bildens vänstra och högra sida har förstörats för att fylla ut skärmen.



Zoom
En bild med sidförhållandet 4:3 förstörad mot bildskärmens vänster och höger kant med de övre och undre delen avklippt för att fylla skärmen.

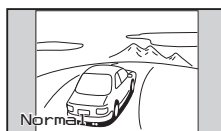

Normal
En bild med sidförhållandet 4:3.

Du kan även välja skärmläge via meny (sidan 10).

Tips!

Bilder kan verka grovkorniga när du visar dem i zoomläge.

Ändra menyns inställningar

Du kan justera bildskärmens inställningar manuellt om du har svårt att se bilden från din plats i bilen.

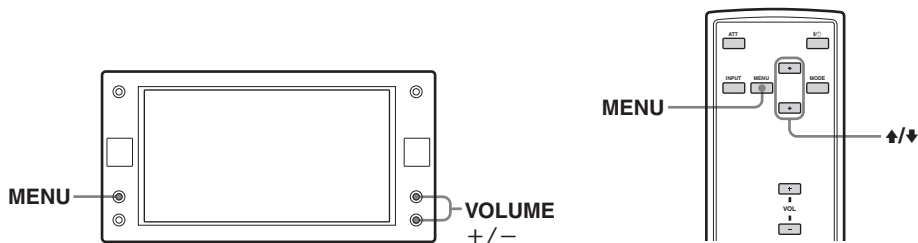

1 Tryck på **MENU**.

Skärmbilden Picture visas.

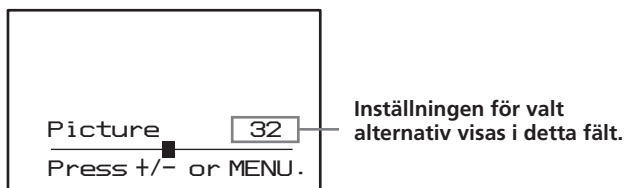

För varje gång du trycker på **MENU** växlar inställningarna enligt följande:

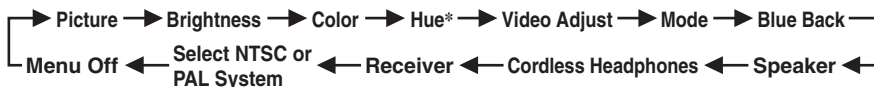

* Visas endast om du har valt NTSC-färgsystem.

2 Tryck på **↑** eller **↓** (**VOLUME**) (+) eller (-) på monitorn) för att hitta rätt inställning.

De olika alternativen hittar du på nästa sida.

Standardinställningarna är understrukna.

Inställningar	Inställningsalternativ
Picture	Inställningsområde: 0 till 63 (standardinställning är 36) Ställer in kontrasten.
Brightness	Inställningsområde: 0 till 63 (standardinställning är 30) Ställer in ljusstyrkan.
Color	Inställningsområde: 0 till 63 (standardinställning är 36) Ställer in färgen.
Hue	Justera detta om bilden är rödaktig eller grönaktig. Standardinställning är CTR (mitten). "Hue" visas endast för NTSC-system.
Video Adjust	Återställer bilden, ljusstyrkan, färgen och nyansen i en enda manöver. Observera! <i>Inställningarna för ingångskanal, färgsystem för ingående videosignal (PAL/NTSC), skärmläge och blå bakgrund återställs inte när du trycker här.</i>
Mode	Full, Wide, Normal, Zoom Ställer in skärmläget. Full: En bild med sidförhållandet 4:3 som förstörats ända ut i skärmens vänster- och högerkanter (vanlig bild). Wide: En bild med sidförhållandet 4:3, där bara bildens vänstra och högra sida har förstörats för att fylla ut skärmen. Normal: En bild med sidförhållandet 4:3. Zoom: En bild med sidförhållandet 4 till 3, förstörad till skärmens vänster- och högerkant, med överflödiga delar som fyller ut skärmen upptill och nertill, borttagna.
Blue Back	On, Off Ställer in blå bakgrundsbild.
Speaker	On, Off Slår på och av högtalaren på monitorns baksida.
Cordless Headphones	CH1, CH2, OFF Slår på och av trådlösa hörlurar (VM-02HP) (tillval). När du använder hörlurarna, välj antingen "CH1" eller "CH2" beroende på hörlurarnas kanalinställning.
Receiver	CH1, CH2, CH3, CH4 Om du använder multiskivspelaren MEX-R5 (tillval), välj kanal efter spelarens kanalinställning.
Välj NTSC eller	PAL, NTSC PAL System Väljer färgsystem, NTSC eller PAL.

Använda laddningsbart batteri

Du kan använda det medföljande, laddningsbara batteriet till fjärrkontrollen. Det laddningsbara batteriet måste laddas upp innan du använder det.

Installera laddningsbart batteri

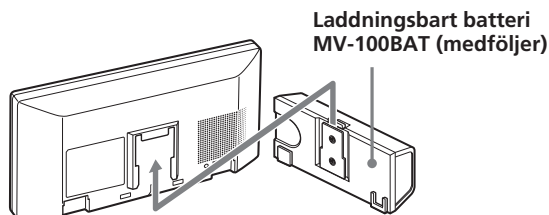

Skjut in det laddningsbara batteriet tills du hör ett klickljud.

Att tänka på när du använder laddningsbart batteri.

- När du installerar det laddningsbara batteriet övergår monitorn automatiskt till mottagningsläge. (INPUT) stängs av när batteriet ansluts.
- När du installerar det laddningsbara batteriet aktiveras automatiskt dimmerfunktionen. Du kan stänga av den genom att trycka på (DIMMER).

Ta ur det laddningsbara batteriet

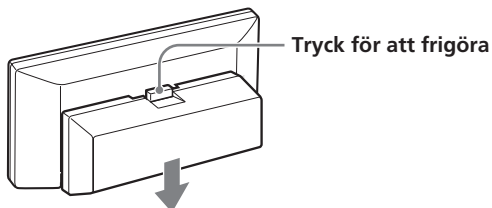

Tryck på knappen som frigör det laddningsbara batteriet och dra ut batteriet.

Ladda det laddningsbara batteriet (endast i bilen)

Använd den medföljande anslutningsdosan och batteriladdningskabeln för att ladda batteriet i bilen.

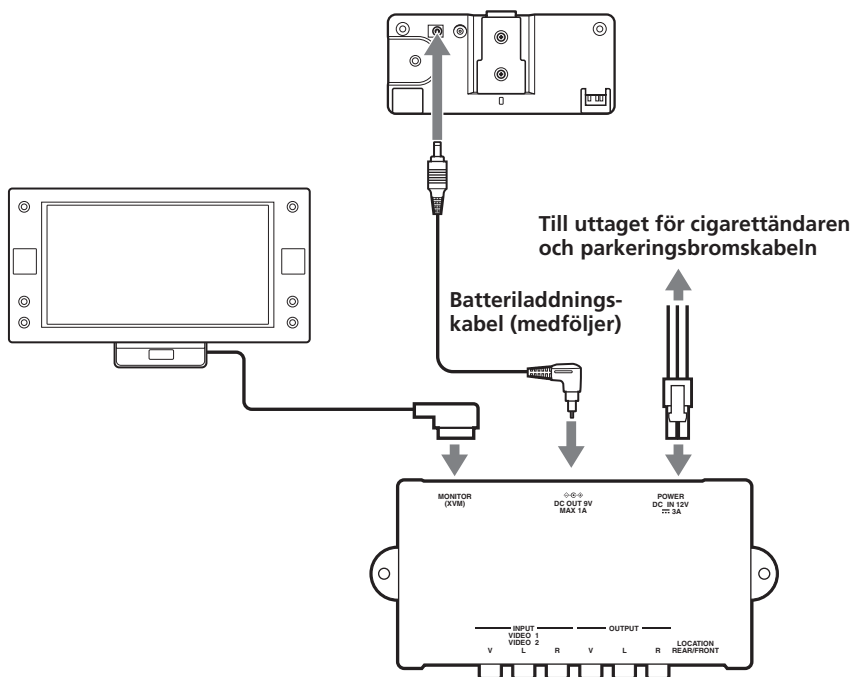

Glöm inte trycka på **(POWER)** (eller **(TV)**) på fjärrkontrollen för att slå på monitorn när anslutningarna är upprättade. Om monitorn är avstängd laddas inte batteriet.

Det tar normalt cirka sex timmar* att ladda ett helt tomt batteri. Laddningslampan på batteriet visar laddningens status.

Under laddning: Lyser orange
Uppladdningen är klar: Lyser grön
Laddningsfel: Blinkar grön

* *Uppladdningstiden kan variera beroende på omgivande temperatur.*

Batteritid

Cirka 210 minuter* (fulladdat, DIMMER på)

* Vid användning i rumstemperatur.

Om laddning

- Se till att du använder rätt laddningsutrustning.
- Ladda batteriet i en temperatur mellan 5 °C och 35 °C.
- Det laddningsbara batteriet kan bli varmt under laddningen, men det utgör ingen fara.
- Om det laddningsbara batteriet har legat oanvänt under en längre tid, måste du ladda det innan du använder det.
- När laddningen är klar, koppla ur nätanslutningen från batteriet. Om du laddar ett fulladdat batteri, tar det cirka 60 minuter innan batterilampan lyser grönt igen.
- När du laddar lyser batterilampan i 30 sekunder, även efter att monitorn har stängts av.

Använda trådlösa hörlurar (tillval)

Till den här enheten kan du använda infraröda trådlösa hörlurar, MV-02HP (tillval). Se bruksanvisningen som följde med MV-02HP.

Observera!

- Volymen på de trådlösa hörlurarna kan inte justeras med fjärrkontrollen. Använd volymkontrollen på de trådlösa hörlurarna.
- Av säkerhetsskäl bör du inte använda hörlurar medan du kör bil.
- Lämna inte hörlurar på en plats där de utsätts för direkt solljus eller höga temperaturer.
- Om de trådlösa hörlurarna används medan de utsätts för direkt solljus kan den infraröda mottagarens känslighet minska och detta kan ge sämre ljud.

Ytterligare information

Underhåll

Byta säkring

När du byter säkring till nätsladden eller uttaget för cigarettändare, kontrollera att du använder en säkring med samma strömstyrka som originalsäkringen. Om säkringen går, kontrollera elanslutningen och byt säkring. Om säkringen går igen efter byte, kan det ha uppstått ett intern fel. Kontakta i så fall närmaste Sonyåterförsäljare.

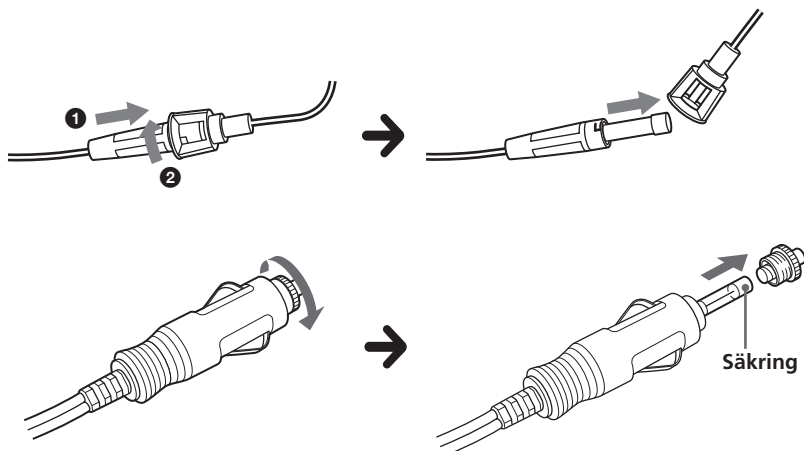

Varning!

Om du använder en säkring med högre strömstyrka än den medföljande säkringen kan spelaren gå sönder.

Byta ut litiumbatteriet

Under normala förhållanden varar batterier cirka 1 år. (Beroende på användningsförhållandena kan batterierna dock ibland laddas ur snabbare.) När batteriernas laddning är svag blir fjärrkontrollens räckvidd kortare. Byt ut batteriet mot ett nytt CR2025 litiumbatteri. Att använda en annan typ av batteri kan vålla brand eller explosion.

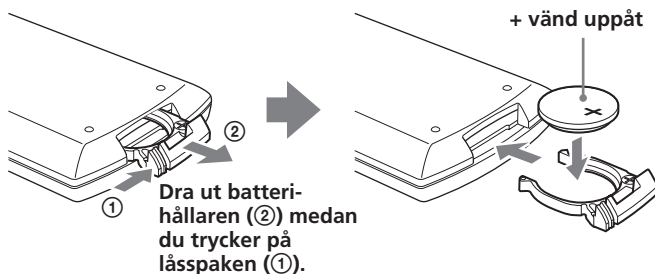

Om litiumbatterier

- Håll litiumbatteriet utom räckhåll för barn. Kontakta omedelbart läkare om batteriet nedsväljs.
- Öka batteriets kontaktförmåga genom att torka av det med en torr trasa.
- Kontrollera att polerna är vända åt rätt håll när du sätter i batteriet.
- Håll inte i batteriet med en pincett av metall, det kan orsaka kortslutning.

VARNING!

Vid felbehandling kan batteriet explodera.
Du får inte ladda upp, ta isär eller försöka elda upp batteriet.

Om bildskärmen (LCD – flytande kristaller)

Tryck inte mot bildskärmen eftersom detta kan orsaka en förvrängd bild eller annan funktionsstörning. Bilden kan bli otydlig och bildskärmen gå sönder.

Om rengöring

- Rengör LCD-skärmen med en mjuk, lätt fuktad trasa.
- Använd inte lösningsmedel som t ex. bensin, förtunning, andra rengöringsmedel eller antistatsprej.
- Använd inte enheten vid temperaturer under 0 °C eller över 45 °C.
- Om bilen parkerats på en kall eller varm plats kan bilden bli otydlig. Det betyder inte att monitorn är trasig. Bildens skärpa återställs igen när temperaturen i bilen är normal.

Örörliga blå eller röda prickar kan förekomma på monitorn.

Denna typ av fläckar kan uppstå på vilken LCD-bildskärm som helst.

Bildskärmen är framtagen med sofistikerad teknik och över 99,99 % av bildskärmens segment är felfria. Det finns dock en risk att mindre än 0,01 % av segmenten är defekta och inte lyser upp som de ska.

Tekniska data

Tv-skärm

System	Färgskärm med flytande kristaller
Drivsystem	TFT-LCD med aktiv matris
Bildstorlek	6,5-tums vidbildsskärm (16:9) 143,4 × 79,3 mm, 165,1 mm (b/h/d)
Bildsegment	280 000 (b 1200 × h 234) bildpunkter
Effektbehov	12 V likströmsbatteri (negativ jord)
Strömförbrukning	Ca 1 A
Mått	194 × 101 × 27,1 mm (b/h/d)
Driftstemperatur	0 °C – 45 °C
Vikt	Cirka 424 g

Anslutningsdosa XA-125

A/V-utgång	
Utimpedans:	under 470 Ω under 1000 pF
Uteffekt:	0 dBs ±0,3 dB (0,775 V effektivvärde)
Video:	75 Ω 1 V _{p-p}
A/V-ingång × 2	
Inimpedans:	över 10 kΩ under 1000 pF
Ineffekt (max):	1,3 dBs +0/-0,3 dB (1 V effektivvärde)
Video:	75 Ω 1 V _{p-p}
Mått	147,5 × 40 × 80 mm (b/h/d)
Vikt	Cirka 282 g

Fjärrkontroll RM-X709

Effektbehov	CR2025 litiumbatteri
Driftsområde	Cirka 2,5 m
Mått	55 × 125 × 15 mm (b/h/d)
Vikt	Cirka 40 g (inklusive batterier)

Medföljande tillbehör

Monitorstativ (1) (skruvar medföljer (5))
Laddningsbart batteri MV-100BAT (1)
Batteriladdningskabel (1)
Fjärrkontroll RM-X709 (batteri medföljer) (1)
Elkabel (1)
Fristående plattform (3 m) (1)
Cigarettkontakt (0,3 m) (1)
Bruksanvisning (1 st)

Tillbehör som kan köpas till

Trådlösa hörlurar MV-02HP
Multiskivspelare MEX-R5
Paket för montering från baksidan MV-01RK

Rätt till ändringar utan föregående meddelande förbehålles.

Felsökning

Nedanstående checklista kan hjälpa dig åtgärda eventuella problem.

Innan du går igenom checklistan, kontrollera anvisningarna för hur man ansluter och använder enheten.

Allmänt

Ingen bild	<ul style="list-style-type: none">• Nätkabeln har kopplats ur.• Säkringen har gått.
Bra bild men inget ljud	Tryck på (VOL) (+) ((VOLUME) (+) på monitorn) eller (ATT) på fjärrkontrollen.
Prickade linjer eller ränder	Detta kan orsakas av lokala störningar från t ex en bilmotor eller en motorcykel. Justera antennerna för att minimera störningen.
Ingen bild när du ansluter extrautrustning.	Kabeln har kopplats ur. Gör om anslutningen.
Ingen respons när du trycker på fjärrkontrollens knappar.	Batteriet är urladdat.
Ingen bild när du spelar upp ansluten källa medan bilen kör sig.	FRONT/REAR-omkopplaren på anslutningsdosan är inställd på "FRONT". Om du använder monitorn på instrumentbrädan kan du bara använda NAVI som ingångskälla när du kör. Uppspelning av ev. ansluten utrustning avbryts.
Monitors manövreringsknappar fungerar inte. / Det går inte att stänga av monitorn. / Bara den vita bakgrunden syns på skärmen.	Avbryt strömförsörjningen genom att ta bort monitorn från plattformen och trycka på (RESET) på monitors baksida med ett spetsigt föremål, som t ex en kulspetspenna (sidan 6).
Bild- och ljudstörningar när enheten står i mottagningsläge (RECEIVER).	<ul style="list-style-type: none">• Om du använder monitorn ihop med en annan 2,4 GHz-utrustning kan du drabbas av bild- eller ljudstörningar.• Byt kanal (sidan 10). Om det inte blir bättre, stäng av den andra utrustningen.• Flytta huvudenhetens sändare.<ul style="list-style-type: none">→ Placera sändaren högre än enheten, så att den inte skymms av sätet eller passageraren.→ Placera sändaren på ett stabilt underlag, så att dess position inte kan förändras.• Störningar eller brus kan uppstå tillfälligt när du kör och orsakas av hinder som ligger utanför bilen.• Om du fäster monitorn på nackstödet rekommenderar vi att du väljer nackstödet till det främre passagerarsätet.
Det går inte att slå på strömmen till monitorn när du använder laddningsbart batteri.	Ladda upp det laddningsbara batteriet (sidan 13). (Ladda när texten "LOW BATTERY" visas på skärmen.)

Om du ställer tändningen i OFF-position medan monitorn är ansluten till uttaget för cigarettändaren, kan ev. strömmen till bilradioanläggningen förbli ansluten ett par sekunder. Detta är inget problem och åtgärdas genom att du kopplar ur adaptern ur cigarettändaruttaget.

Sony  line <http://www.sony-europe.com>

Sony Corporation Printed in Sweden