

Tack för att du har valt denna produkt från Sony.

Denna snabbguide beskriver hur du ska göra för att:

Sätta i batterier i fjärrkontrollen.

Ansluta nätkabel, antenn och video till din TV.

Stabilisera TV-apparaten.

Välja språk för skärmmenyerna.

Välja det land där du ska använda TV:n.

Ställa in TV:ns kanaler.

Ändra ordningen på TV-kanalerna.

Titta på TV-program.

En fjärrkontroll (RM-Y1010):



Två fästen:



En nätkabel (typ C-4):



Avlägsna inte ferritkärnorna.

⚠ Använd dessa nätkablar (med skyddsjord) om TV:n används utanför Storbritannien och Irland.

Ett kabelband:



En vägledning "Viktigt om plasma".

Två batterier (typ AA):



En rengöringsduk:

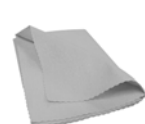

En nätkabel (typ BF):



Avlägsna inte ferritkärnorna.

⚠ Använd dessa nätkablar (med skyddsjord) om TV:n används i Storbritannien.
• Se "NOTICE FOR CUSTOMERS IN THE UNITED KINGDOM and IRELAND" på sidan 2 GB i bruksanvisningen när dessa nätkablar används.
• Dessa nätkablar kanske inte medföljer, beroende på land.

En koaxialkabel:



En AV-mus:



En nätkabel (typ C-5):



Avlägsna inte ferritkärnorna.

⚠ Använd dessa nätkablar (med skyddsjord) om TV:n används inom den Schweiziska Konfederationen.
• Dessa nätkablar kanske inte medföljer, beroende på land.

Sätta i batterier i fjärrkontrollen

⚠ Var noga med att sätta i batterierna åt rätt håll (+ / -).
Tänk på att alltid kassera använda batterier enligt gällande miljöbestämmelser.

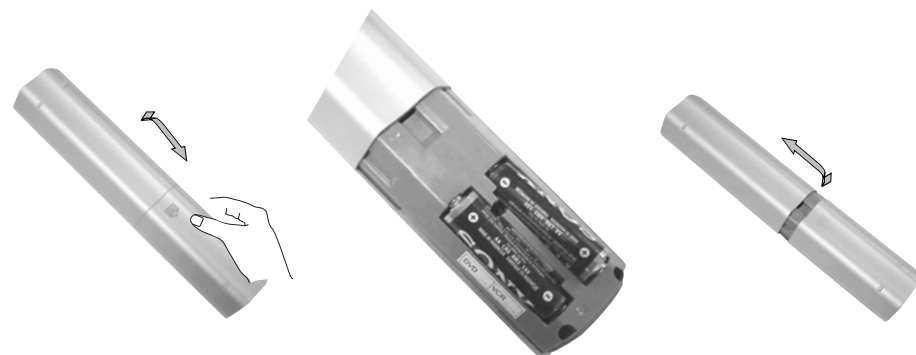

- ⓘ Använd medföljande nätkabel (typ C-4, typ BF eller typ C-5, se steg 1).
- ⓘ Använd medföljande koaxialkabel för antennanslutningen.

Ansluta antenn

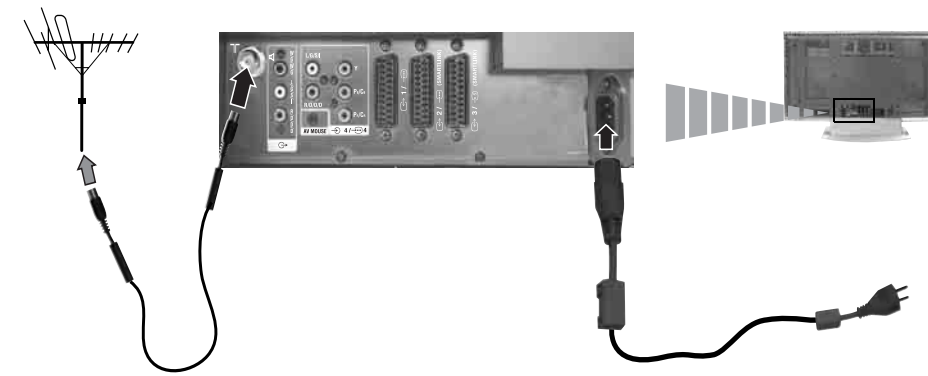

eller

⚠ Anslut inte till eluttaget förrän alla kopplingar är klara.

Ansluta video med en antenn

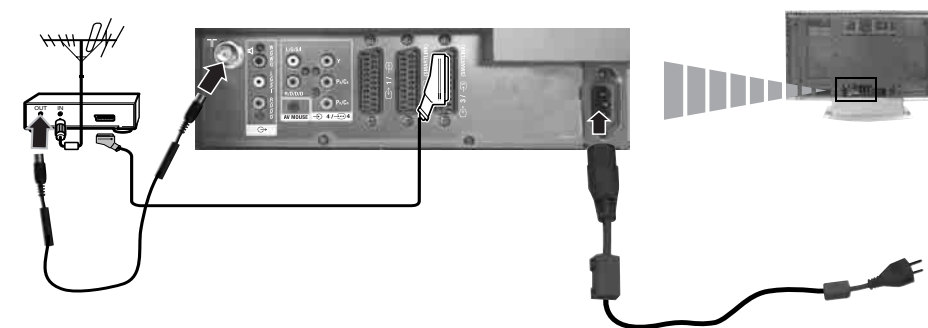

- ⓘ För mer information om videoanslutning, se avsnittet "Ansluta extra utrustning" på sidan 38 i bruksanvisningen.

⚠ Anslut inte till eluttaget förrän alla kopplingar är klara.

- ⓘ Att använda Scart-kabel är valfritt, men med en sådan kabel kan du få bättre bild- och ljudkvalitet.
- ⓘ För mer information om videoanslutning, se avsnittet "Ansluta extra utrustning" på sidan 38 i bruksanvisningen.

- ⚠ Om du inte har en Scart-kabel: efter den automatiska TV-kanalinställningen, ställ in videotestsignalen på TV-programnummer "0" med hjälp av funktionen "Manuell kanalinställning". För information om hur du ställer in TV-kanaler manuellt, se steg A på sidan 28 i bruksanvisningen.
Se efter i bruksanvisningen till din videobandspelare hur du hittar videons utgångskanal.

- ⚠ När inställningen av TV:n är klar, säkra TV:n mot t.ex. en vägg eller pelare med medföljande fästen för säkerhets skull.

- 1 Lossa de två skruvarna som sitter upptill på TV:ns baksida.
- 2 Byt ut de två skruvarna mot de två medföljande fästena.
- 3 Montera ett lämpligt fäste (medföljer ej) på en vägg, pelare eller liknande bakom TV:n.
- 4 För igenom en kraftig wire eller kedja genom hålet i varje fäste och säkra i fästet på väggen eller pelaren.

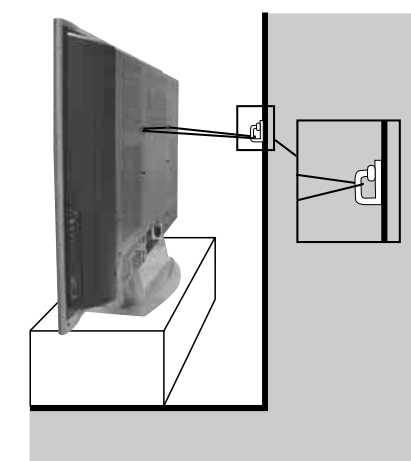
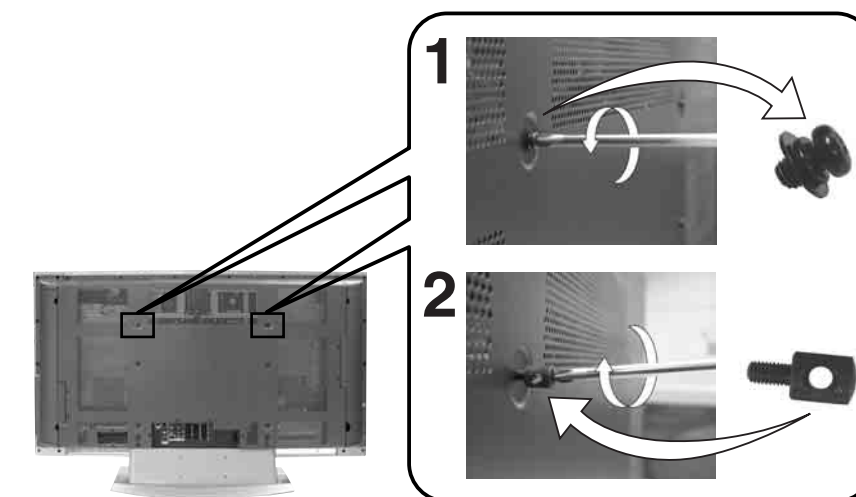

Slå på TV-apparaten

5

Välja menyspråk och land

Denna TV arbetar med ett system av skärmenyer. Följ nedanstående anvisningar för att välja önskat språk på menyerna och landet där du använder TV:n.





- 1 Anslut TV:ns stickkontakt till eluttaget (220-240 V AC, 50 Hz).

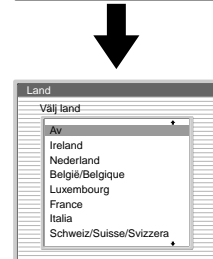
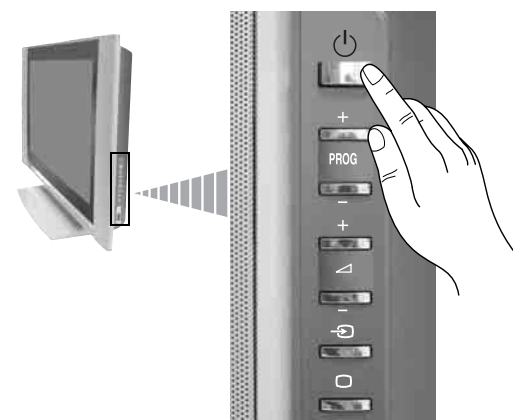



- 2 När TV:n ansluts första gången slås den i regel på automatiskt. Om TV:n är avstängd, slå på den genom att trycka in strömbrytaren .



Första gången du trycker på strömbrytaren  visas automatiskt en **Language**-meny (Språk) på TV-skärmen.

- 1 Tryck på knapp , ,  eller  på fjärrkontrollen för att välja språk och tryck sedan på **OK**-knappen för att bekräfta ditt val. Från och med nu kommer alla menyer att visas på det valda språket.

- 2 **Land**-menyn visas automatiskt på TV-skärmen. Tryck på knapp  eller  för att välja landet där du ska använda TV:n och tryck sedan på **OK**-knappen för att bekräfta ditt val.

-  Om landet där du skall använda TV:n inte finns med på listan, välj "Av" i stället för ett land.
- För att undvika felaktiga text-TV-tecken för kyrilliska språk rekommenderar vi att du väljer Ryssland om ditt eget land inte finns med på listan.

Ett kopplingsschema visas där du kan se hur du ska ansluta utrustning till din TV. Följ instruktionerna och tryck slutligen på **OK**-knappen för att ta bort bilden och fortsätta den automatiska inställningsprocessen.

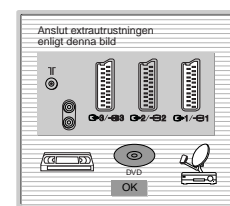

-  Använd kopplingsschemat endast som vägledning eftersom de flesta utrustningar kan anslutas till flera olika typer av TV-uttag. När TV:n har slutfört den automatiska inställningen, läs avsnittet "Anslutningsguide" på sidan 23 i bruksanvisningen för mer information om hur du ska erhålla de bästa inställningarna för din utrustning.

Ställa in TV:n med automatik

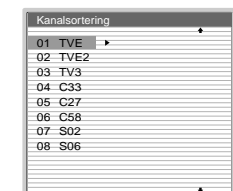
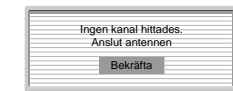
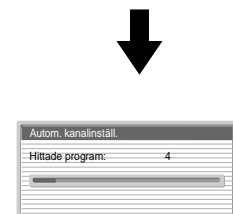
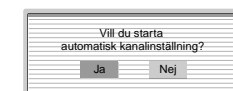

Du måste ställa in TV:n för att kunna ta emot kanaler (TV-sändningar). Följ nedanstående instruktioner för att låta TV:n automatiskt söka och lagra alla tillgängliga TV-kanaler.

6



- 1 Tryck på **OK**-knappen på fjärrkontrollen för att välja **Ja**.

- 2 TV-apparaten börjar nu automatiskt att söka och lagra alla tillgängliga TV-kanaler.

-  Denna procedur kan ta några minuter. Var tålmodig och tryck inte på några knappar medan den automatiska inställningen pågår, annars kan inte proceduren slutföras.
-  Om inga kanaler hittades under den automatiska kanalinställningen visas automatiskt en ny meny på skärmen där du ombeds att ansluta antennen. Anslut antennen (se steg 3) och tryck på **OK**. Den automatiska inställningsproceduren startar igen.

När den automatiska inställningsproceduren är klar visas menyen **Kanalsortering** på skärmen.

Ändra TV-kanalernas programordning

Följ nedanstående instruktioner för att ändra den ordning i vilken TV-kanalerna visas på skärmen.

7



- a) Om du vill behålla kanalerna i den automatiskt skapade ordningen:

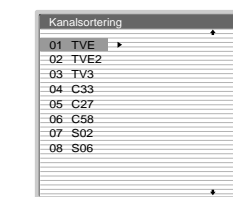





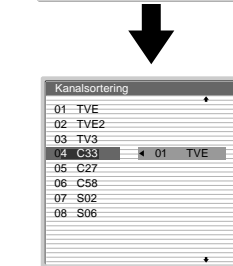
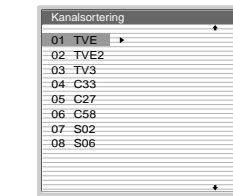

Tryck på **MENU**-knappen på fjärrkontrollen för att avsluta och återgå till normal TV-bild.

 Din TV-apparat är nu klar att användas.

- b) Om du vill lagra kanalerna i en annan ordning:



- 1 Tryck på knapp  eller  för att välja programnumret med den kanal (TV-sändning) du vill flytta och tryck sedan på -knappen.

- 2 Tryck på knapp  eller  för att välja det nya programnumret för den valda kanalen (TV-sändning) och tryck sedan på .

-  Den valda TV-kanalen flyttar nu till dess nya programposition och övriga TV-kanaler flyttas i förhållande till detta.

- 3 Upprepa steg 1 och 2 om du vill ändra ordningen på andra kanaler.

- 4 Tryck på **MENU**-knappen på fjärrkontrollen för att avsluta och återgå till normal TV-bild.

 TV-apparaten är nu klar att användas.

Dina TV-stationer är nu lagrade i TV:ns minne.