

# *Home Theater Active Speaker System*

---

Manual de instruções \_\_\_\_\_ **P**

Bedienungsanleitung \_\_\_\_\_ **D**

Gebruiksaanwijzing \_\_\_\_\_ **NL**

Bruksanvisning \_\_\_\_\_ **S**

Istruzioni per l'uso \_\_\_\_\_ **I**

*SAVA-27*

## ADVERTÊNCIA

Para evitar o risco de incêndio ou de choque eléctrico, não exponha o aparelho à chuva nem à humidade.

## Precauções

### Segurança

- Caso algum objecto sólido ou líquido penetre neste sistema de Colunas de altifalantes, desligue-o e tenha-o verificado por pessoal técnico qualificado antes de voltar a utilizá-lo.

### Fontes de alimentação

- O cabo de alimentação CA deve ser substituído somente por pessoal técnico qualificado.
- Antes de fazer funcionar as colunas de altifalantes, verifique se a voltagem de funcionamento das mesmas é idêntica à tensão da rede eléctrica local. A voltagem de funcionamento encontra-se indicada sobre a placa na parte posterior das colunas.
- As colunas de altifalantes não estarão desligadas da fonte de alimentação CA enquanto estiverem ligadas a uma tomada da rede, mesmo que a alimentação das colunas tenha sido desactivada.
- Caso preveja não utilizar as colunas de altifalantes por um período prolongado, certifique-se de desligá-las da tomada da rede. Para desligar o cabo de alimentação, puxe-o segurando pela ficha; nunca pelo próprio cabo.

### Instalação

- Não instale o aparelho num espaço fechado, como por exemplo, uma estante ou um armário.
- Não instale as colunas nas cercanias de fontes de calor e nem em locais sujeitos à luz solar directa, muito pó ou choques mecânicos.
- Uma boa ventilação é essencial para evitar sobreaquecimentos internos. Instale as colunas em um local com circulação de ar adequada e de modo a não bloquear os orifícios de ventilação localizados na sua parte posterior.

### Limpeza

- Limpe a parte externa da coluna, os painéis e os controlos com um pano macio levemente humedecido com uma solução de detergente suave. Não utilize nenhum tipo de escova abrasiva, pó saponáceo ou solvente tal como álcool ou benzina.

Caso surjam quaisquer dúvidas ou problemas concernentes a este sistema de colunas, consulte o seu agente Sony mais próximo.

---

## Bem-vindo!

Gratos pela aquisição do sistema de colunas de altifalantes da Sony.

O SA-VA27 é um sistema activo de colunas de altifalantes para cinema doméstico, que incorpora um decodificador Dolby Pro Logic e super-altifalantes de graves.

Você pode desfrutar de cinco tipos diferentes de som perimétrico, acomodando uma grande variedade de fontes de programa, com uma configuração simples.

---

## Acerca deste manual

Antes de utilizar o aparelho, leia atentamente este manual e retenha-o para futuras consultas.

As instruções neste manual descrevem os controlos da coluna de altifalante esquerda. Podem-se também utilizar os controlos do telecomando caso os mesmos possuam denominações idênticas ou similares daqueles na coluna esquerda.

- Os símbolos a seguir são utilizados neste manual:



Indica que se pode utilizar o telecomando para executar a operação.



Indica informações e conselhos para tornar a sua tarefa mais fácil.

Este sistema de colunas de altifalantes incorpora o Sistema de Efeito Perimétrico Dolby Pro Logic Surround.\*

\* Fabricada sob licença de Dolby Laboratories Licensing Corporation. DOLBY, o símbolo dos dois D  e PRO LOGIC são marcas de Dolby Laboratories Licensing Corporation.

## Sumário

---

### Preparativos

- Desempacotamento 4
- Ligações do sistema de colunas 5
- Ligação de componentes de áudio 7
- Seleção da melhor disposição 7
- Maneira de ligar e desligar as colunas de altifalantes 8

---

### Operações para «Cinema em Casa» (Home Theater)

- Desfruto dos efeitos perimétricos 9
- Ajuste do efeito perimétrico 10
- Ajuste do som 11
- Ajuste do volume com o telecomando Sony 11
- Utilização de uma coluna central externa 12

---

### Informações adicionais

- Verificação de problemas 13
- Especificações 13
- Glossário 14

---

### Índice remissivo 15

### Desempacotamento

Verifique se os seguintes itens acompanham o seu sistema de colunas de altifalantes:

- Colunas de altifalantes esquerda/direita SS-SR171 (2)
- Cabo de ligação da colunas de altifalantes frontal esquerda/direita (L/R), 3,5 m de comprimento (1)
- Cabo de ligação das colunas de altifalantes posteriores, 10 m de comprimento (2)
- Cabo de ligação de áudio, 1,5 m de comprimento (1)
- Telecomando RM-J27 (1)
- Pilhas Sony SUM-3 (NS) (2)
- Bases das colunas de altifalantes (2)
- Parafusos (8)
- Adaptador SCART (1) (somente para uso na Europa)

### Inserção de pilhas no telecomando

Insira duas pilhas R6 (tamanho AA) observando a correspondência dos pólos + e - das pilhas com o diagrama no compartimento das mesmas. Quando da utilização do telecomando, aponte-o ao sensor remoto  na coluna de altifalantes frontal esquerda.

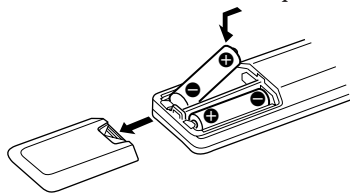

#### Quando substituir as pilhas

Sob condições normais de utilização, as pilhas devem durar cerca de 6 meses. Quando o telecomando não mais operar as colunas, substitua ambas as pilhas por outras novas.

#### Notas

- Não deixe o telecomando em um local extremamente quente ou húmido.
- Não utilize pilhas novas com usadas.
- Não exponha o sensor remoto à luz solar directa ou a aparatos de iluminação. Isto poderá causar mau funcionamento.
- Caso preveja não utilizar o telecomando por um período prolongado, retire as pilhas a fim de evitar possíveis avarias causadas pela fuga do electrólito e posterior corrosão das mesmas.

### Instalação das bases das colunas de altifalantes

Certifique-se de instalar as bases das colunas de altifalantes antes de utilizar as colunas.

- 1 Utilize uma chave de fendas para apertar as bases no fundo das colunas de altifalantes com os parafusos de madeira fornecidos.
- 2 Certifique-se de que as bases fiquem firmemente presas e suportem as colunas verticalmente.

## Ligações do sistema de colunas

Esta secção descreve como realizar a ligação do sistema de colunas e como ligá-las ao su televisor ou videogravador.

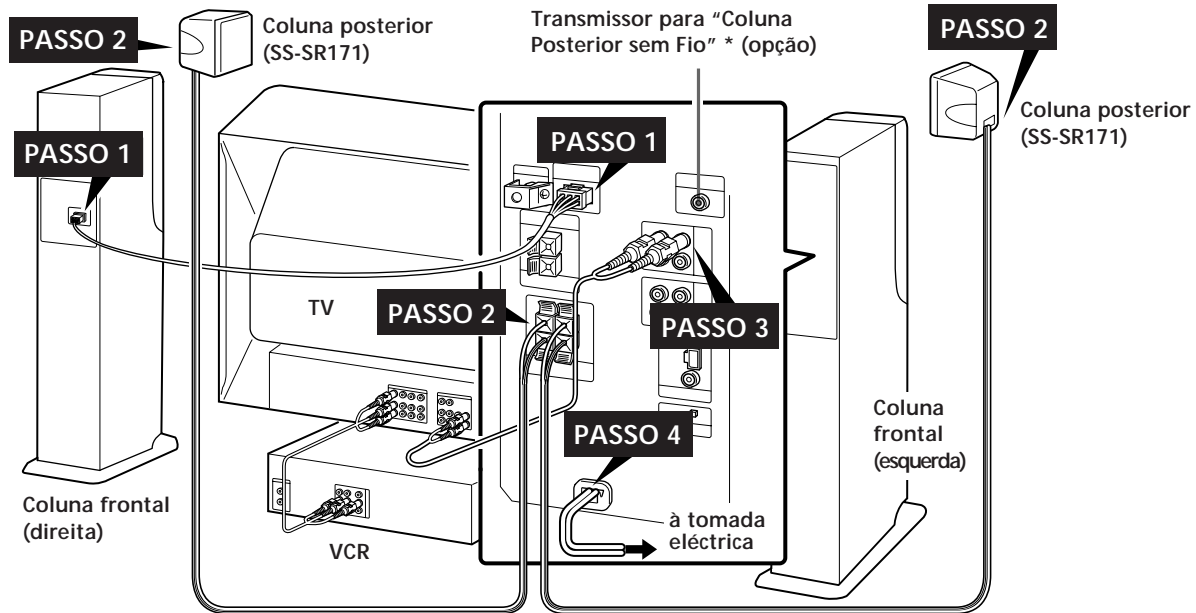

\* Se você utilizar um Sistema de Colunas de Altifalantes sem Fio SA-IF70 (opcional) para as colunas de altifalantes posteriores, ligue o transmissor fornecido com o sistema SA-IF70 a este conector. Para maiores detalhes, consulte o manual de instruções que acompanha o sistema SA-IF70.

A seta  $\Rightarrow$  indica o fluxo do sinal.

### PASSO 1 Ligação das colunas de altifalantes frontais

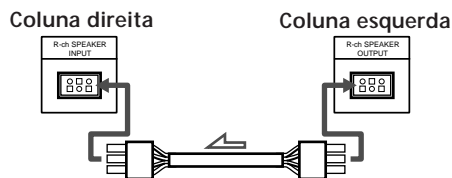

Para desligar, puxe o conector para fora, enquanto pressiona a lingueta de liberação. Nunca puxe o próprio cabo.

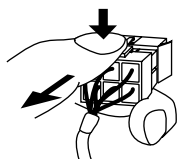

### PASSO 2 Ligação das colunas de altifalantes posteriores

Utilize o cabo de altifalantes fornecido para ligar as colunas posteriores esquerda e direita.

- 1 Torça a cobertura do cabo de ligação do altifalante e retire-a da extremidade do cabo.

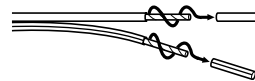

- 2 Insira os fios descobertos do cabo nos terminais de altifalantes.

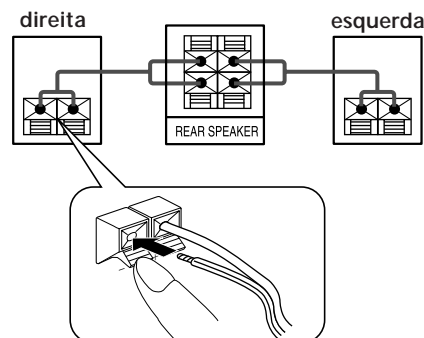

Certifique-se de ligar correspondentemente os terminais de altifalante (por exemplo, utilize o fio sólido para ligar + com + e utilize o fio uniforme para ligar - com -). Caso as ligações sejam invertidas (+ com -), o som será distorcido e haverá perda dos graves.

(Continua)

### PASSO 3 Ligação do televisor

Caso as tomadas de saída de áudio e vídeo no televisor e no videogravador já estejam ligadas, e o televisor possua tomada de saída AUDIO OUT estéreo, pode-se iniciar o desfrute dos efeitos perimétricos mediante a simples ligação do sistema de altifalantes ao televisor, tal como ilustrado abaixo.

#### Importante

Se o seu televisor tiver um interruptor de ligar/desligar para os altifalantes internos, ajuste o interruptor para a posição de desligar, e desfrute do som deste sistema de colunas. Caso contrário, abaixe o volume do televisor para o nível mínimo.

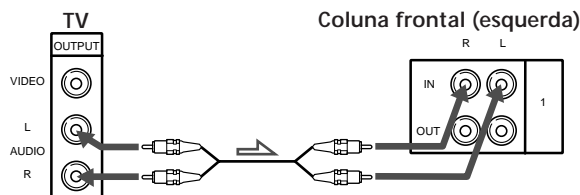

#### Caso utilize tomadas AUDIO OUT com a marca VARIABLE

Após efectuar a ligação ilustrada acima, aumente o volume no televisor. Utilize o controlo de volume neste sistema de altifalantes para um ajustamento de volume regular. A redução do volume no televisor reduz o nível do sinal AUDIO OUT e pode ocasionar a perda da qualidade sonora e/ou o funcionamento da função de desactivação automática (consulte a página 8).

Para obter o melhor som possível (ou, caso o seu televisor possua somente uma tomada AUDIO OUT monofónica, ou nenhuma tomada AUDIO OUT) Ligue o sistema de altifalantes directamente ao seu videogravador ou conversor de TV a cabo. As ligações a seguir suprimem ruídos do televisor e possibilitam-lhe desfrutar de um áudio de alta qualidade.

- 1 Ligue o seu videogravador ou conversor de TV a cabo às tomadas 1 IN na coluna frontal esquerda.
- 2 Ligue o televisor às tomadas 1 OUT na coluna frontal esquerda. Certifique-se de utilizar as tomadas 1 ou 2 IN que correspondam à tomada VIDEO IN que está a ser utilizada no televisor (ou seja, VIDEO 1).

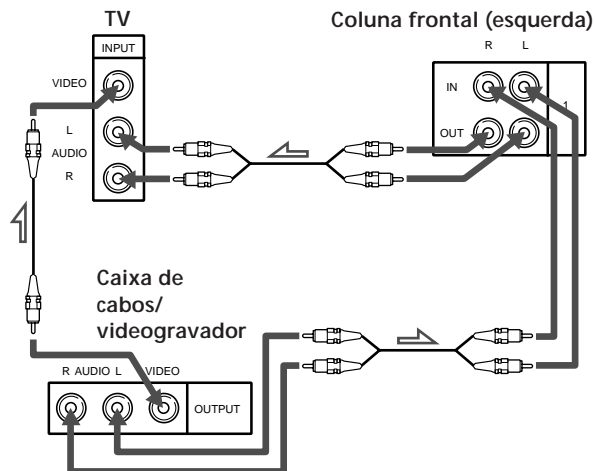

Caso possua um videogravador ou leitor de videodiscos adicional Ligue-o às tomadas 2 OUT e ligue as tomadas 2 IN à tomada AUDIO IN na parte posterior do televisor.

#### Ligação do adaptador SCART (somente no modelo europeu)

Pode ouvir o som do televisor ou videogravador mediante ligação do sinal audio do televisor ou videogravador à coluna de altifalantes frontal (esquerda).

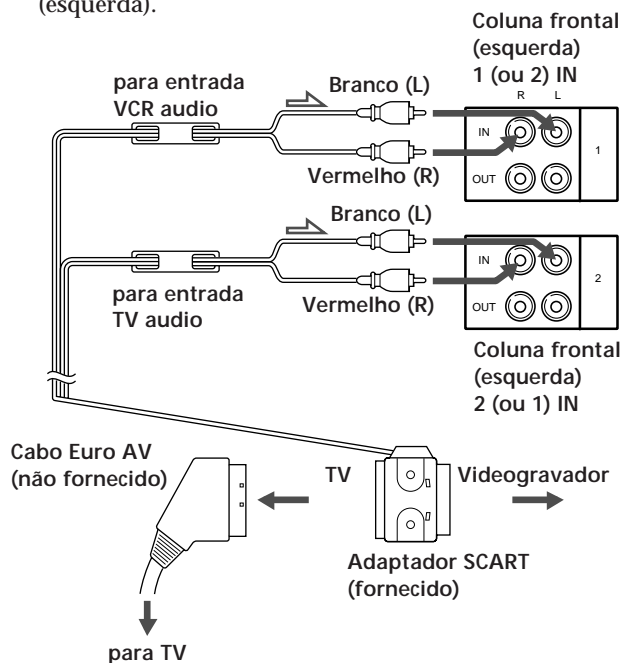

### PASSO 4 Ligação dos cabos de alimentação

Ligue os cabos de alimentação CA das colunas de altifalantes frontais e posteriores às tomadas eléctricas. O indicador STANDBY na coluna frontal (esquerda) iluminam-se na cor vermelha.

## Ligação de componentes de áudio

Visto que este sistema de colunas incorpora um pré-amplificador e um amplificador internos, pode-se também ligar ao sistema um componente de áudio, tal como um leitor de discos compactos.

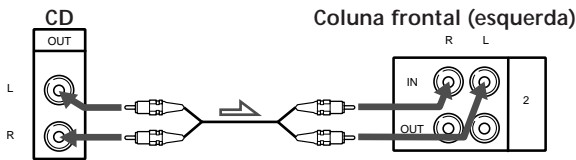

### Nota

Não ligue uma fonte de áudio amplificada. A combinação da amplificação do componente de áudio e do amplificador incorporado no sistema de colunas poderá avariar os altifalantes.

### Ligação do deck de discos compactos opcional HCD-VA550 da Sony

- 1 Ligue as tomadas LINE OUT FIXED do HCD-VA550 às tomadas 2 IN da coluna frontal esquerda. Certifique-se de efectuar a ligação às tomadas 2 IN.

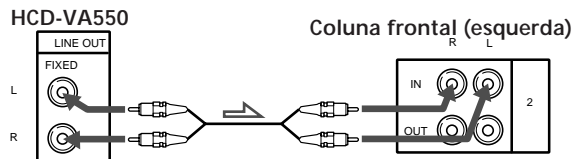

- 2 Ligue a tomada CONTROL S OUT do HCD-VA550 à tomada CONTROL S HCD IN da coluna frontal esquerda.

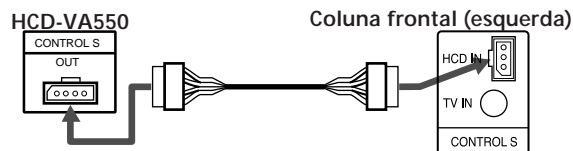

### Notas

- É possível controlar o sistema de colunas SAVA-27 usando o telecomando fornecido com o HCD-VA550. Nesse caso, aponte o telecomando para o sensor  existente na coluna de altifalantes.
- Enquanto o HCD-VA550 estiver ligado ao sistema de colunas com o cabo CONTROL S, a função automática liga-desliga não funcionará.

Consulte o manual de instruções fornecido com o HCD-VA550 quanto aos detalhes acerca do seu funcionamento.

## Seleção da melhor disposição

Para obter alta qualidade sonora e apropriada imagem virtual do som das colunas frontais, disponha a coluna com o painel de operações incorporado à esquerda do seu televisor e a outra coluna à direita do mesmo, de modo que os altifalantes de agudos do canal central estejam orientados ao centro da sala.

### Colunas de altifalantes frontais

Para obter a melhor imagem virtual do som central, instale as colunas esquerda e direita dentro de 2,5 m de distância uma da outra e equidistantes ao televisor.

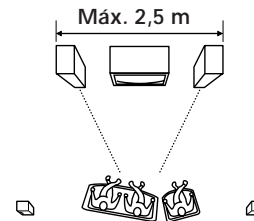

### Colunas de altifalantes posteriores

Instale as colunas de altifalantes posteriores de modo que as mesmas estejam directamente voltadas uma a outra e cerca de 60 a 90 cm acima da sua posição de audição.

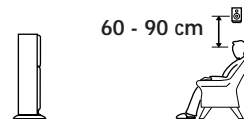

### Altifalantes centrais embutidos

A utilização de um altifalante central é o principal factor para a obtenção de um pleno efeito perimétrico quando da reprodução de fontes codificadas com o sistema de som Dolby Pro Logic Surround. Numa sala de cinema, colunas de altifalante centrais tornam mais nítidos os sons centrais, tal como diálogos, e cria uma imagem virtual sonora unificada.

O SAVA-27 incorpora um altifalante central nas colunas de altifalantes frontais, que permite-lhe desfrutar do som perimétrico Dolby Pro Logic.

As colunas frontais direita e esquerda estão equipadas com altifalantes do canal central (veja o diagrama abaixo), orientados para dentro a um ângulo de 15°, a fim de reproduzir sons do canal central.

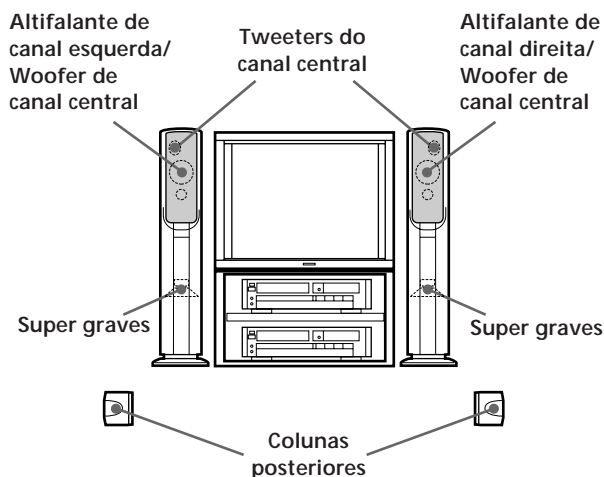

### Maneira de ligar e desligar as colunas de altifalantes

Carregue em POWER no telecomando ou coluna frontal (esquerda). O indicador ON/READY na coluna frontal ilumina-se na cor verde.

#### A alimentação é ligada e desligada automaticamente (função automática de ligar/desligar a alimentação)

Você não precisa ligar o sistema de colunas de altifalantes cada vez que for usá-lo. Três minutos depois que uma fonte sonora é desligada (quando você desliga o televisor, ou a leitura do vídeo/disco laser termina), as colunas de altifalantes são desligadas automaticamente e o indicador ON/READY se ilumina na cor vermelha. As colunas de altifalantes são ligadas de novo na próxima vez que o televisor for ligado ou quando a leitura for iniciada no videogravador.



Se você carregar em POWER no telecomando quando as colunas estiverem activadas

As colunas de altifalantes entram no modo de prontidão (o indicador ON/READY apaga-se), e a função automática de ligar/desligar não funciona. Neste caso, carregue em POWER mais uma vez, e espere até que o indicador ON/READY mude para vermelho.

#### Nota

Se você estiver a usar este sistema de colunas de altifalantes ligado a um HCD-VA550, dependendo do modo de operação, a função automática de ligar/desligar pode não funcionar.

### Alteração da iluminação do mostrador

Pode-se diminuir a iluminação do mostrador ou apagá-la de acordo com a sua preferência.

Carregue na tecla DIMMER no telecomando algumas vezes até que o modo de iluminação do mostrador desejado apareça.

A iluminação do mostrador retorna temporariamente ao brilho pleno quando premir uma das teclas no telecomando.



## Desfruto dos efeitos perimétricos

Poderá usufruir de sons com efeitos perimétricos do sistema de colunas mediante a simples selecção de um modo de efeito perimétrico, de acordo com o tipo de programa que esteja a assistir. Este sistema está provido de cinco diferentes modos de efeito perimétrico:

### Modo de efeito perimétrico PRO LOGIC (Dolby Pro Logic Surround)

Reproduz uma acústica com efeitos perimétricos extraordinariamente semelhante a uma sala de cinema quando da reprodução de programas de vídeo codificados com o sistema Dolby Surround.

### Modo de efeito perimétrico THEATER

Cria uma atmosfera similar à de um teatro na sua própria sala de estar, mediante a adição das reverberações acústicas de salas de teatro aos sinais Dolby Surround descodificados.

### Modo de efeito perimétrico HALL

Reproduz a acústica de uma sala de concertos rectangular. Ideal para sons de acústica suave ou para proporcionar vigor extra a debates e conferências de imprensa.

### Modo de efeito perimétrico STADIUM

Provê um senso de presença similar ao de estádios ao ar livre. Ideal para o máximo aproveitamento de transmissões de eventos desportivos, como futebol.

### Modo de som perimétrico GAME

Este modo obtém o máximo impacto de áudio de software de jogos de vídeo.

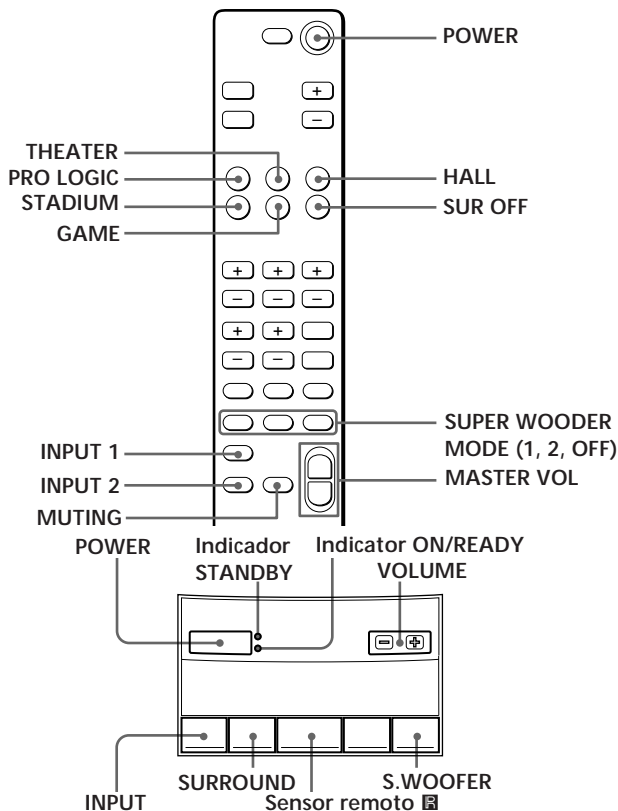

- 1 Carregue na tecla POWER.  
O indicador ON/READY acende-se (verde) e as colunas activam-se.
- 2 Carregue em INPUT 1 ou 2 no telecomando ou em INPUT no painel de operação para seleccionar a fonte de programa. Por exemplo, caso tenha ligado o videogravador às tomadas 1 IN, seleccione INPUT 1.  
O respectivo indicador INPUT acende-se.
- 3 Inicie a reprodução da fonte de programa.
- 4 Carregue na tecla PRO LOGIC, THEATER, HALL, STADIUM, ou GAME no telecomando, ou SURROUND no painel de controlo algumas vezes, de acordo com o programa que deseja desfrutar.  
Você pode ajustar o som para cada modo de som perimétrico individual. (Consulte a secção “Ajuste do efeito perimétrico” na página 10 e a secção “Ajuste do som” na página 11.)

Programa	PRO LOGIC	THEATER	HALL	STADIUM	GAME	SUR OFF
Filmes recentes	●	●				
Concertos, Música			●	●		●
Desportos			●	●		●
Filmes antigos, Programas de TV monofónicos					●	●
Jogos de vídeo					●	●
Educativos, Noticiários.						●

### Para a audição sem efeitos

Carregue em SUR OFF no telecomando ou carregue algumas vezes na tecla SURROUND no painel de controlo, até que SUR OFF seja indicado.

- 5 Carregue em MASTER VOL (VOLUME) para ajustar o volume.

Para emudecer o som  
Carregue em MUTING.

Para restaurar o som, carregue em MUTING de novo.

### Nota

Algumas fitas de vídeo e videodiscos laser podem utilizar som com Dolby Pro Logic Surround, mesmo sem indicação na embalagem.

## Ajuste do efeito perimétrico

Embora este sistema de colunas venha pré-ajustado da fábrica para oferecer sons com efeito perimétrico balanceado sem a necessidade de outros ajustes, é possível ajustar o volume de cada coluna e o tempo de retardo, a fim de satisfazer as condições da sua sala de audição ou as suas preferências pessoais.

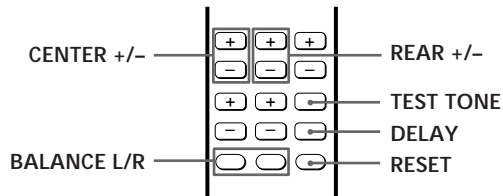

### Ajuste do volume das colunas

A função de sinal de teste possibilita efectuar o ajuste do volume de som emanado de cada coluna ao mesmo nível, de modo a tornar o efeito perimétrico natural e estável.

Execute os seguintes ajustes a partir da sua posição de audição.

- 1 Seleccione o modo PRO LOGIC ou THEATER.
- 2 Carregue na tecla TEST TONE no telecomando. O sinal de teste é emanado de cada coluna na seguinte sequência:
 

→ Frontal esquerda (L) → Central → Frontal direita (R)

← Posterior
- 3 Ajuste os níveis de volume de modo a ouvir o sinal de teste de cada coluna no mesmo nível de volume, a partir da sua posição de audição:

Para ajustar o nível	carregue em
entre as colunas frontais direita e esquerda	BALANCE L ou R
da coluna central	CENTER + ou -
da coluna posterior	REAR + ou -

- 4 Carregue em TEST TONE no telecomando para desactivar o sinal de teste. Os níveis de ajuste são para o modo seleccionado é armazenado na memória.

**Para restaurar o nível do canal central, posterior ou de balanço ao ajuste de fábrica**

Pressione CENTER +/-, REAR +/- ou BALANCE L ou R, e a seguir RESET.

### Nota

O premir de teclas que não MASTER VOL, RESET, CENTER +/-, REAR +/- ou BALANCE L ou R cancela o sinal de teste.

### Ajuste do tempo de retardo

Mediante o ajuste do tempo de retardo é possível aprimorar as características espaciais do som, de modo a obter uma acústica semelhante a uma sala de cinema, independentemente da dimensão do recinto. Caso as colunas posteriores estejam próximas da sua posição de audição, seleccione um tempo de retardo mais longo.

Pode-se ajustar os parâmetros individualmente para os modos PRO LOGIC, THEATER, HALL, STADIUM, e GAME.

### Nota

O tempo de retardo não pode ser ajustado durante o modo PRO LOGIC 3CH.

- 1 Seleccione qualquer modo de efeito perimétrico.
- 2 Reproduza um programa.
- 3 Carregue em DELAY no telecomando uma vez a fim de obter a indicação do tempo de retardo actual.
- 4 Carregue em DELAY algumas vezes para seleccionar o tempo de retardo desejado: 15, 20 ou 30 ms.
  - O ajuste de fábrica é 20 ms.
  - O ajuste do tempo de retardo para o modo seleccionado é armazenado na memória.

**Para restaurar o tempo de retardo ao ajuste de fábrica**

Carregue em DELAY, e a seguir em RESET.

### Reajuste de um modo inteiro de efeito perimétrico

Carregue na tecla do modo de efeito perimétrico que deseja reajustar (por exemplo, HALL) e então carregue em RESET enquanto o nome do modo de efeito perimétrico estiver em indicação.

Todos os ajustes em tal modo, incluindo os ajustes de graves e de agudos, são reajustados aos valores de fábrica.

## Ajuste do som

Embora a qualidade sonora deste sistema de colunas já esteja ajustada, pode-se alterar os ajustes de cada modo de efeito perimétrico individualmente, tal como desejar. Os seguintes ajustes permanecem armazenados no respectivo modo de efeito perimétrico, até que os altere.

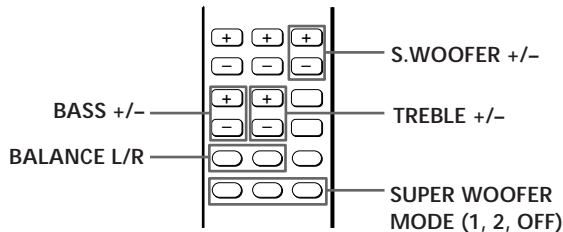

- 1 Reproduza um programa e seleccione um modo de efeito perimétrico.
- 2 Realize os seguintes ajustes sonoros de acordo com a sua preferência e/ou o tipo de programa que esteja a assistir.

Para	carregue em
ajustar o nível do super-altifalante de graves	SUPER WOOFER MODE 1, 2 ou OFF*
ajustar o nível de graves	S.WOOFER + ou -
ajustar o nível de agudos	BASS + ou -
ajustar la balance	TREBLE + ou -
ajustar o balanço	BALANCE L ou R**

\* SUPER WOOFER MODE 1 proporciona sons graves potentes ideais para filmes. SUPER WOOFER MODE 2 oferece um efeito mais sutil, propício para músicas.

\*\* Visto que BALANCE L e R controlam o som proveniente das colunas frontais, tais controlos têm pouco efeito sobre DOLBY PRO LOGIC quando a fonte de programa possuir uma alta proporção de som proveniente do canal central.

O ajuste do som é armazenado no modo de som perimétrico seleccionado.

Para restaurar os ajustes de fábrica

- 1 Escolha um modo de som perimétrico.
- 2 Carregue em RESET depois de carregar em SUPER WOOFER MODE 1,2 ou OFF, S.WOOFER +/-, BASS +/-, TREBLE +/-, ou BALANCE L/R.

## Ajuste do volume com o telecomando Sony

Ajuste o interruptor VOLUME SYNCHRO na coluna frontal (esquerda) para "ON". Logo, você pode ajustar o volume com o telecomando fornecido com o seu televisor Sony. Neste caso, ajuste os altifalantes internos do televisor para "OFF".

Coluna frontal (esquerda)

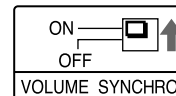

### Nota

Esta função funciona somente com um televisor Sony. Você não pode controlar o volume deste sistema de colunas de altifalantes com o telecomando de um outro fabricante.

Nos seguintes casos, ajuste o interruptor VOLUME SYNCHRO para "OFF".

- Quando o seu televisor for da Sony mas não pode desligar os altifalantes internos.
- Quando você não quiser ajustar o volume deste sistema de colunas de altifalantes com o telecomando do televisor.

## Utilização de uma coluna central externa

Visto que este sistema incorpora um altifalante central (consulte a página 8), não é necessário ligar uma coluna central. Entretanto, é possível efectuar a ligação de uma coluna central, caso já possua uma, aos terminais EXTERNAL CENTER SPEAKER. Certifique-se de utilizar um altifalante com impedância entre 4 a 8 ohms para a coluna central.

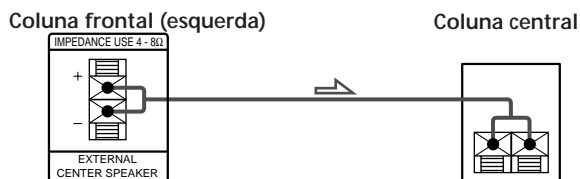

Utilize uma chave de fenda e retire o parafuso que mantém fixa a cobertura da tecla CENTER SPEAKER. A seguir, pressione a tecla CENTER SPEAKER. Isto desligará a coluna central interna e direccionará o sinal do canal central aos terminais EXTERNAL CENTER SPEAKER.

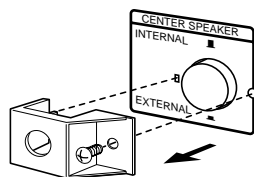

A ligação de uma coluna central externa possibilita-lhe seleccionar dentre 4 diferentes modos centrais Dolby Pro Logic Surround: NORMAL, WIDE, 3 CH (3 Canais logic) ou PHANTOM. Utilize o modo NORMAL ou WIDE. Quanto a detalhes sobre o som perimétrico Dolby Pro Logic Surround, consulte a página 14.

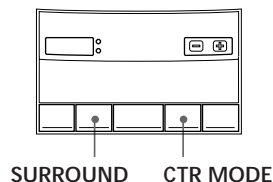

- 1 Carregue em SURROUND na coluna frontal esquerda para seleccionar PRO LOGIC (“PRO LOGIC EXTERNAL aparece no mostrador ao invés de “PRO LOGIC” quando você carrega em PRO LOGIC no telecomando).
- 2 Pressione algumas vezes a tecla CTR MODE na coluna frontal esquerda, até que o modo central desejado apareça no mostrador.

- 3 Ajuste os níveis de volume das colunas e o tempo de retardo, se necessário, referindo-se à página 10.

## Verificação de problemas

Caso alguma das dificuldades a seguir surja durante a operação deste sistema de colunas, utilize o guia de verificação de problemas a seguir para solucionar o problema. Caso algum problema persista, consulte o seu agente Sony mais próximo.

### Ausência de som nas colunas de altifalantes.

- ➔ Verifique se os componentes de áudio estão firmemente ligados às colunas.
- ➔ Certifique-se de ter seleccionado a entrada correcta (1 ou 2).
- ➔ Carregue em MUTING para cancelar a função de silenciamento.
- ➔ Carregue em MASTER VOL + para aumentar o volume.
- ➔ Aumente o volume no televisor para incrementar o nível de saída ao utilizar os terminais VARIABLE AUDIO OUTPUT do televisor.

### Ausência de som ou somente um nível muito baixo de som é ouvido das colunas posteriores.

- ➔ O efeito perimétrico está desactivado.
- ➔ Ajuste o volume das colunas posteriores (consulte a página 10).
- ➔ Verifique o balanço da imagem virtual do som com o sinal de teste TEST TONE (consulte a página 10).

### Ausência de som da coluna central.

- ➔ Certifique-se de ter seleccionado o modo de efeito perimétrico PRO LOGIC.
- ➔ Não há coluna central ligada, porém a tecla CENTER SPEAKER no painel posterior está ajustada na posição EXTERNAL.
- ➔ Foi ligada uma coluna central externa, porém o modo central Dolby Pro Logic Surround está ajustado em PHANTOM.
- ➔ Foi ligada uma coluna central externa, porém a tecla CENTER SPEAKER no painel posterior está ajustada na posição INTERNAL.

### Presença de zumbidos ou ruídos excessivos.

- ➔ Afaste o cabo de ligação de quaisquer transformadores ou motores, e mantenha o mesmo distante ao menos 3 metros de lâmpadas fluorescentes.
- ➔ Ligue os altifalantes ao seu videogravador ou conversor de TV a cabo no lugar do seu televisor (consulte a página 6).

### Não é possível efectuar operações à distância.

- ➔ Aponte o telecomando ao sensor remoto na coluna frontal esquerda.
- ➔ Remova quaisquer obstáculos entre o telecomando e a coluna esquerda deste sistema.
- ➔ Substitua as pilhas no telecomando.

### O volume não pode ser controlado com o telecomando do televisor.

- ➔ O interruptor VOLUME SYNCHRO no painel posterior está na posição "OFF".
- ➔ Há altifalantes não fabricados pela Sony ligados ao televisor.

## Especificações

### Secção do amplificador

Potência de saída contínua RMS	Total 150 W
Tweeter do canal central	32 W (8 ohms a 10 kHz, D.H.T. 9%)
Altifalante de subgraves do canal central/ canais frontais	27 W + 27 W (8 ohms a 1 kHz, D.H.T. 9%)
Altifalante de super graves	32W (8 ohms a 60 Hz, D.H.T. 9%)
Posterior	32 W (8 ohms a 1 kHz, D.H.T. 9%)
Sensibilidade/impedância de entrada	650 mV, 50 Kohms
1/2 CONTROL S (HCD)	Somente HCD-VA550 Sony
Saída	450 mV, 1 Kohms
1/2 Coluna central externa	32W (8 ohms a 1 kHz, D.H.T. 9%), 4-8 ohms
Coluna de altifalantes posterior	Aceita somente SS-SR171
Coluna de altifalantes posterior sem fio	Aceita somente modelos da Sony
Coluna de altifalantes direita	Aceita somente SAV-A-27 com cabo de altifalante exclusivo

### Controlo de tonalidade

Frontal/central	Graves: ±10 dB a 100 Hz Agudos: ±10 dB a 10 kHz
-----------------	--

### Secção das colunas de altifalantes

Tipo	
Frontal	Tipo de reflexão de graves
Central	Tipo de reflexão de graves
Super-graves	Tipo SAW
Posterior	Tipo de reflexão de graves

### Unidade de altifalantes

Altifalante de gama completa central:	Tipo cónico de 5 cm (x2)
Subgraves central/gama completa frontal:	Tipo cónico de 10 cm (x2)
Super-altifalante de graves:	Tipo cónico de 13 cm (x2)
Altifalante de gama completa posterior:	Tipo cónico de 8 cm (x2)

## Generalidades

Alimentação 220-230 V CA,  
50/60 Hz

Consumo de energia 100 W

## Dimensões

Coluna Frontal: Aprox. 270 x 1045 x 370 mm (l/a/p, incluindo a base dos altifalantes)

Traseira: Aprox. 110 x 160 x 140 mm (l/a/p)

## Peso

Coluna frontal esquerda (L): 17,5 kg

Coluna frontal direita (R): 14 kg

Coluna posterior: 750 g (para uma coluna)

## Acessórios fornecidos:

Colunas de altifalantes esquerda/direita SS-SR171(2)

Cabo de ligação da colunas de altifalantes frontal esquerda/direita, 3,5 m (1)

Cabo de ligação da colunas de altifalantes posteriores, 10 m (2)

Cabo de ligação de áudio, 1,5 m (1)

Telecomando RM-J27 (1)

Pilhas Sony SUM-3 (NS) (2)

Bases das colunas de altifalantes (2)

Parafusos (8)

Adaptador SCART (1) (Somente modelo europeu)

## Opção

Sistema de colunas sem fio SA-IF70

O desenho e as especificações estão sujeitos a modificações sem aviso prévio.

## Glossário

### Modo central

Ajuste dos altifalantes para aprimorar o modo de efeito perimétrico Dolby Pro Logic Surround. Selecione um dos quatro modos centrais a seguir, de acordo com o seu sistema de colunas de altifalantes.

#### • Modo NORMAL

Selecione o modo NORMAL, caso efectue a ligação de uma coluna central de pequeno porte a este sistema de colunas. Visto que uma coluna pequena não é capaz de produzir graves suficientes, os sons graves do canal central são emanados pelas colunas frontais.

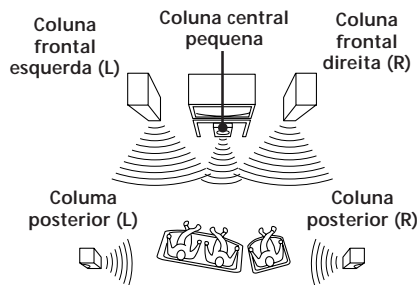

O sinal de teste é emanado tal como ilustrado na página 10.

#### • Modo WIDE

Selecione o modo WIDE, caso ligue uma coluna central equivalente às duas colunas frontais. Com o modo WIDE, poderá obter o efeito máximo do som Dolby Surround.

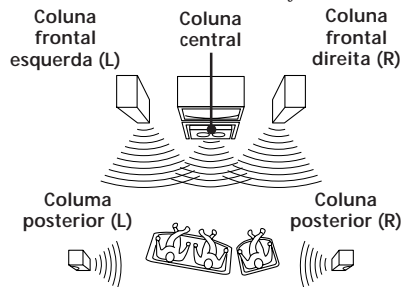

O sinal de teste é emanado tal como ilustrado na página 10.

#### • Modo 3 CH LOGIC

Selecione o modo 3 CH LOGIC, caso não deseje utilizar as colunas posteriores para a saída de som. O som do canal posterior é emanado pelas colunas frontais, proporcionando-lhe alguns dos efeitos perimétricos sem a utilização de colunas posteriores.

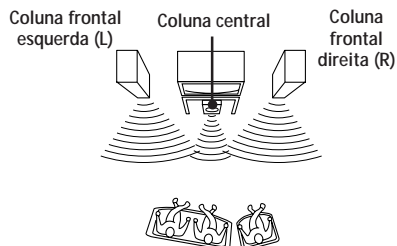

O sinal de teste é emanado:

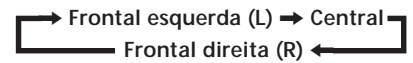

#### • Modo PHANTOM

Selecione o modo PHANTOM, caso não deseje utilizar a coluna central para a saída de som. O som do canal central é emanado pelas colunas frontais.

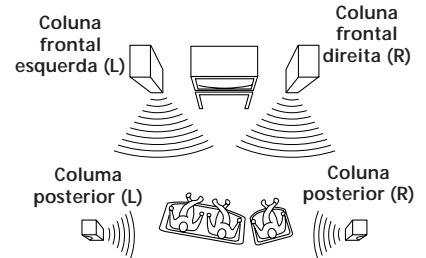

O sinal de teste é emanado:



#### Tempo de retardo

Lacuna de tempo entre a saída do som perimétrico das colunas frontais e das colunas posteriores. Mediante o ajuste do tempo de retardo das colunas posteriores, pode-se obter a sensação de presença. Ajuste um tempo de retardo mais longo, caso tenha instalado as colunas posteriores num recinto pequeno ou próximo à sua posição de audição, e ajuste-o mais curto, caso tenha instalado as colunas posteriores num recinto amplo ou distantes da sua posição de audição.

#### Efeito perimétrico Dolby Pro Logic Surround

Sistema de decodificação de som Dolby Surround padronizado nos programas de TV e filmes.

Comparado com o sistema Dolby Surround anterior, o Dolby Pro Logic Surround aprimora a imagem virtual do som mediante a utilização de quatro canais independentes: para efeitos de áudio fora do écran, para diálogos no écran, para efeitos panorâmicos da esquerda para a direita e para músicas. Tais canais manipulam o som a ser escutado e intensifica a acção desenrolada na cena. Para tirar vantagem do sistema Dolby Pro Logic, requer-se ao menos um par de colunas posteriores e/ou uma coluna central. É necessário, ainda, seleccionar o modo central apropriado para desfrutar do efeito total. pproprié pour obtenir un effet parfait.

#### Dolby Surround

Sistema de codificação e decodificação do som Dolby Surround para uso do consumidor. Dolby Surround decodifica os canais extra das pistas de áudio codificadas com Dolby Surround nos filmes de vídeo e programas de TV, produzindo efeitos sonoros e ecos que tornam a acção no écran mais envolvente.

## **Índice remissivo**

### **A, B**

- Ajuste
  - agudos 11
  - graves 11
  - nível do super-altifalante de graves 11
  - tempo de retardo 10
  - volume 9
  - volume da coluna 10
- Assistindo a programas de vídeo 9

### **C**

- Coluna central externa 12
- Colunas
  - disposição 7
  - ligação 5
- Conexão. Consulte Ligações.

### **D**

- Desempacotamento 4

### **E, F, G, H, I, J, K**

- Efeito perimétrico Dolby Pro Logic Surround 8, 9, 14
  - modo central 12, 14
- Interruptor VOLUME SYNCHRO 11

### **L**

- Ligações
  - cabo de alimentação CA 7
  - colunas de altifalantes 5
  - componentes de áudio 7
  - televisor/videogravador 6

### **M, N, O, P, Q, R**

- Modo central 12, 14
  - modo NORMAL 12, 14
  - modo PHANTON 12, 14
  - modo 3 CH LOGIC 12, 14
  - modo WIDE 12, 14

### **S**

- Sinal de teste 10
- Som com efeito perimétrico Surround
  - 9, 10, 11
- Som Dolby Surround 14

### **T, U**

- Telecomando 4, 9, 10, 11
- Tempo de retardo 10, 14

### **V, W, X, Y, Z**

- Verificação de problemas 13
- Volume dos altifalantes 10



## VORSICHT

Um Feuergefahr und die Gefahr eines elektrischen Schlages zu vermeiden, darf das Gerät weder Regen noch Feuchtigkeit ausgesetzt werden.

## Zur besonderen Beachtung

### Sicherheit

- Sollte Flüssigkeit oder ein fester Gegenstand in das Gehäuse gelangen, trennen Sie das System ab, und lassen Sie es von einem Fachmann überprüfen, bevor Sie es weiterverwenden.

### Stromquelle

- Das Netzkabel darf nur von einer Fachwerkstatt ausgewechselt werden.
- Vergewissern Sie sich vor der Inbetriebnahme des Systems, daß die Betriebsspannung mit der örtlichen Netzspannung übereinstimmt. Die Betriebsspannung steht auf dem Typenschild an der Rückseite der Lautsprecher.
- Das System ist auch im ausgeschalteten Zustand nicht vollständig vom Stromnetz getrennt, solange das Netzkabel noch an einer Wandsteckdose angeschlossen ist.
- Trennen Sie bei längerer Nichtverwendung das System von der Wandsteckdose ab. Zum Abtrennen des Kabels fassen Sie stets am Stecker und niemals am Kabel selbst an.

### Aufstellung

- Stellen Sie das Gerät nicht an einem Ort auf, an dem ausreichende Luftzufuhr nicht gegeben ist, zum Beispiel in einem engen Regalfach oder in einem Einbauschränk.
- Stellen Sie das System nicht in die Nähe von Wärmequellen und nicht an Plätze, die direktem Sonnenlicht, starker Staubentwicklung oder mechanischen Stößen ausgesetzt sind.
- Achten Sie auf gute Belüftung, um einen internen Hitzestau zu vermeiden. Stellen Sie das System so auf, daß ausreichende Luftzirkulation gewährleistet ist und die Ventilationsöffnungen an der Rückseite nicht blockiert sind.

### Reinigung

- Verwenden Sie zur Reinigung des Gehäuses, des Bedienungspultes und der Bedienungselemente ein weiches, leicht mit mildem Haushaltsreiniger angefeuchtetes Tuch. Scheuerschwämme, Scheuerpulver und Lösungsmittel wie Alkohol oder Benzin dürfen nicht verwendet werden.

Bei weiterführenden Fragen wenden Sie sich bitte an den nächsten Sony Händler.



---

## Herzlichen Glückwunsch!

Wir beglückwünschen Sie zum Kauf dieses Sony Lautsprechersystems. Das Aktiv-Lautsprechersystem SAVA-27 ist mit einem Dolby Pro Logic-Decoder und Superwoofern ausgestattet und liefert ein ganz neues Raumklangerlebnis. Fünf verschiedene Surround-Modi, die auf bestimmte Signalquellentypen zugeschnitten sind, stehen zur Auswahl. Das System ist so konzipiert, daß die Aufstellung im allgemeinen keine Probleme bereitet.

---

## Zu dieser Anleitung

Lesen Sie vor der Inbetriebnahme diese Anleitung sorgfältig durch, und bewahren Sie sie zum späteren Nachschlagen gut auf.

Die Anleitung behandelt die Bedienungselemente des linken Lautsprechers. Sie können das System jedoch auch über die Fernbedienung steuern. Tasten der Fernbedienung, die gleich oder ähnlich markiert sind wie die Tasten am linken Lautsprecher, besitzen auch die gleiche Funktion.

- Bedeutung der in der Anleitung benutzten Symbole:



Steuerung auch über Fernbedienung möglich.



Zusatzinformationen und Tips zur Bedienungserleichterung.

Dieses Lautsprechersystem arbeitet mit einem Dolby Pro Logic Surround\*-Decoder.

\* Hergestellt unter Lizenz von Dolby Laboratories Licensing Corporation. DOLBY, das doppel D symbol  und PRO LOGIC sind Warenzeichen der Dolby Laboratories Licensing Corporation.

## Inhaltsverzeichnis

---

### Vorbereitung

- Nach dem Auspacken 4
  - Anschluß des Lautsprechersystems 5
  - Anschluß der Audiogeräte 7
  - Wahl eines geeigneten Aufstellungsortes 7
  - Ein- und Ausschalten des Lautsprechersystems 8
- 

### Surround-Betrieb

- Surround-Einstellungen 9
  - Verschiedene Surround-Einstellungen 10
  - Toneinstellungen 11
  - Einstellen der Lautstärke mit der Fernbedienung eines Sony TV-Geräts 11
  - Betrieb mit separatem Centerlautsprecher 12
- 

### Zusatzinformationen

- Störungsüberprüfungen 13
  - Technische Daten 13
  - Glossar 14
- 

### Stichwortverzeichnis 15

---

## Nach dem Auspacken

Vergewissern Sie sich, daß die folgenden Teile im Lieferumfang des Lautsprechersystems enthalten sind:

- Rücklautsprecher SS-SR171 (2)
- L/R-Frontlautsprecherkabel, 3,5 m (1)
- Rücklautsprecherkabel, 10 m (2)
- Audiokabel, 1,5 m (1)
- Fernbedienung RM-J27 (1)
- Sony Batterien SUM-3 (NS) (2)
- Lautsprecherfüße (2)
- Schrauben (8)
- SCART-Adapter (nur für Europa-Modell, 1)

## Einlegen der Batterien in die Fernbedienung

Legen Sie zwei Mignonzellen (R6, AA) mit richtiger +/- Polarität in das Batteriefach ein. Zum Steuern des Lautsprechersystems richten Sie die Fernbedienung auf den Fernbedienungssensor  am linken Frontlautsprecher aus.

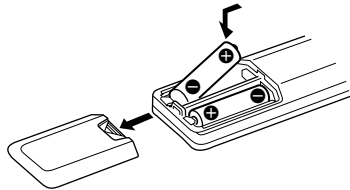

### Wann müssen die Batterien ausgewechselt werden?

Bei normalem Betrieb halten die Batterien etwa sechs Monate. Wenn keine einwandfreie Steuerung mehr möglich ist, wechseln Sie die beiden Batterien aus.

### Hinweise

- Legen Sie die Fernbedienung nicht an heiße oder feuchte Plätze.
- Verwenden Sie keine alte zusammen mit einer neuen Batterie.
- Achten Sie darauf, daß der Fernbedienungssensor keinem direkten Sonnenlicht und keinen anderen hellen Lichtquellen ausgesetzt ist, da es sonst zu Fehlfunktionen kommen kann.
- Wenn die Fernbedienung längere Zeit nicht verwendet wird, nehmen Sie die Batterien heraus, um eine Beschädigung durch Auslaufen und Korrosion zu vermeiden.

## Anbringen der Lautsprecherfüße

Bringen Sie die mitgelieferten Lautsprecherfüße wie folgt an, bevor Sie die Lautsprecher aufstellen.

- 1 Schrauben Sie die Füße mit den mitgelieferten Schrauben an der Unterseite der Lautsprecher fest.
- 2 Vergewissern Sie sich, daß die Füße fest angebracht sind, und stellen Sie die Lautsprecher auf.

## Anschluß des Lautsprechersystems

Das folgende Diagramm zeigt den Anschluß der Lautsprecher an Ihr TV-Gerät oder Ihren Videorecorder.

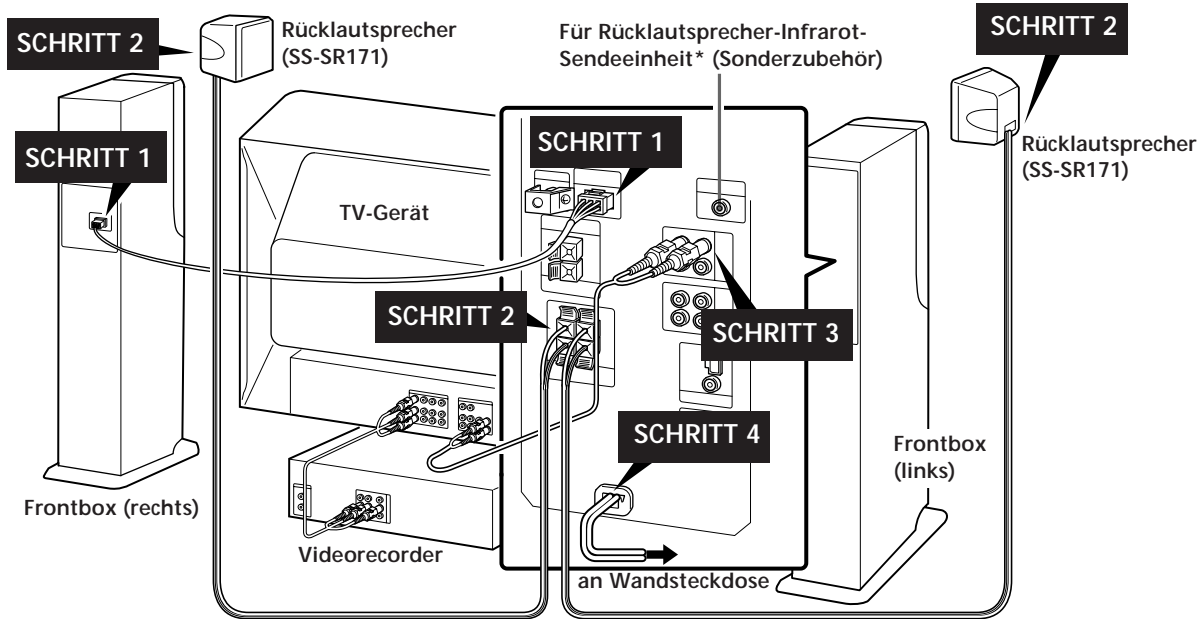

\* Wenn Sie als Rücklautsprecher das Infrarot-Lautsprechersystem SA-IF70 (Sonderzubehör) verwenden, schließen Sie die bei diesem System mitgelieferte Sendeeinheit hier an. Einzelheiten entnehmen Sie bitte der Bedienungsanleitung des SA-IF70.

Der Pfeil  $\Rightarrow$  zeigt den Signalfluß an.

### Schritt 1 Anschluß der Frontlautsprecherkabel

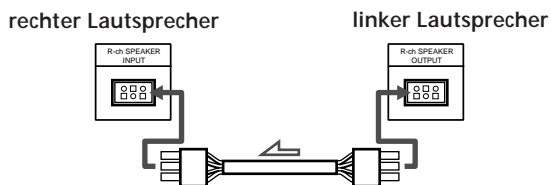

Zum Abtrennen die Zungen gedrückt halten und den Stecker herausziehen. Niemals am Kabel ziehen.

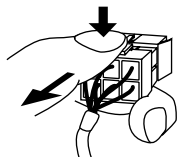

### Schritt 2 Anschluß des Rücklautsprecherkabels

Schließen Sie den rechten und linken Rücklautsprecher über die mitgelieferten Kabel an.

- 1 Drehen Sie an den Kabelenden die Isoliermängel ab.

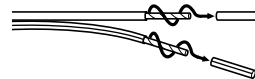

- 2 Stecken Sie die abisolierte Litze in die Anschlußklemme.

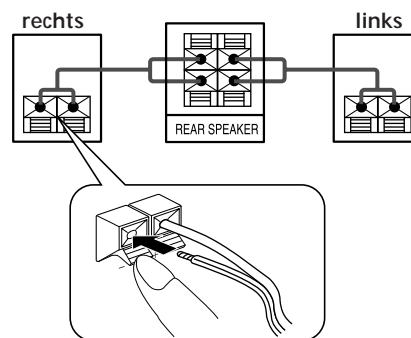

Achten Sie auf phasenrichtigen Anschluß der Lautsprecherkabel (+ an + und - an -). Zur Erleichterung des phasenrichtigen Anschlusses ist die eine Leitung gestreift und die andere nicht. Bei falscher Phase (+ an -) werden die Bässe bedämpft

(bitte wenden)

## Schritt 3 Anschluß an das TV-Gerät

Wenn die Audio- und Videobuchsen Ihres TV-Geräts bereits mit dem Videorecorder verbunden sind und Ihr TV-Gerät Stereo-Audioausgangsbuchsen besitzt, brauchen Sie das Lautsprechersystem nur wie im folgenden gezeigt an Ihr TV-Gerät anzuschließen, und schon ist Ihre Anlage für Surround-Betrieb aufgerüstet.

### Wichtiger Hinweis

Wenn Ihr TV-Gerät mit einem Ein/Aus-Schalter für den internen Lautsprecher ausgestattet ist, stellen Sie den Schalter auf OFF, so daß der Ton nur über dieses Lautsprechersystem zu hören ist. Besitzt das TV-Gerät keinen solchen Schalter, stellen Sie die Lautstärke am TV-Gerät in die Minimalposition.

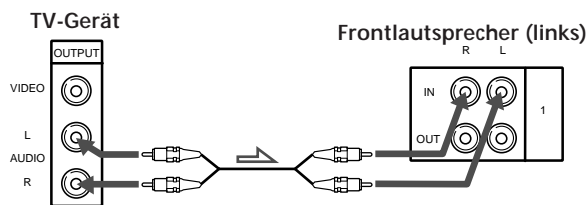

### Bei Anschluß an variable Audioausgangsbuchsen (VARIABLE AUDIO OUT)

Nachdem Sie den obigen Anschluß hergestellt haben, erhöhen Sie die Lautstärke am TV-Gerät. Im täglichen Betrieb stellen Sie dann die Lautstärke am Regler des Lautsprechersystems ein. Wenn die Lautstärke am TV-Gerät zu gering eingestellt ist, spricht aufgrund des geringen Audio-Ausgangspegels die Ausschaltautomatik (siehe Seite 8) an oder es kommt zu Klangbeeinträchtigungen.

### Für bestmögliche Klangqualität (bzw. wenn Ihr TV-Gerät nur Mono-Audioausgangsbuchsen oder keine Audioausgangsbuchsen besitzt)

Schließen Sie das Lautsprechersystem direkt an Ihren Videorecorder oder Ihren Kabeladapter an. Klangbeeinträchtigungen durch das TV-Gerät werden bei dieser Anschlußart vermieden; man erhält die bestmögliche Tonqualität.

- 1 Schließen Sie die 1 IN-Buchsen der linken Frontbox an den Videorecorder oder den Kabeladapter an.
- 2 Schließen Sie die 1 OUT-Buchsen der linken Frontbox an das TV-Gerät an. Achten Sie darauf, den Anschluß an die 1 oder 2 IN-Buchsen entsprechend der verwendeten VIDEO IN-Buchse Ihres TV-Geräts (z.B. VIDEO 1) vorzunehmen.

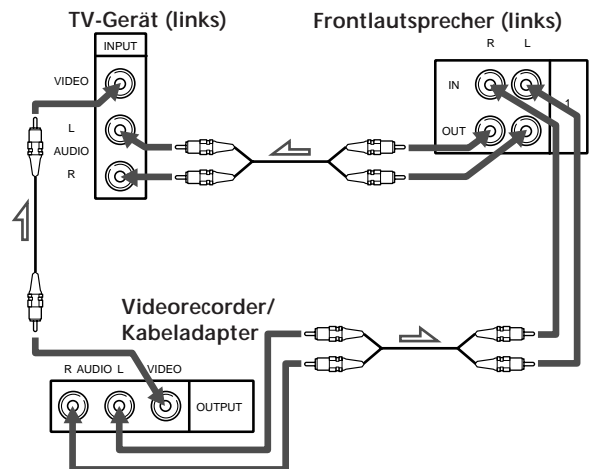

### Anschluß eines weiteren Videorecorders oder eines Bildplattenspielers

Schließen Sie ein solches Gerät an die 2 IN-Buchsen des Lautsprechersystems an, und verbinden Sie die 2 OUT-Buchsen mit den AUDIO IN-Buchsen an der Rückseite des TV-Geräts.

### Anschluß des SCART-Adapters (nur für Europa-Modell)

Um den Ton des Fernsehers oder Videorecorders zu hören, leiten Sie das Tonsignal wie folgt dem linken Frontlautsprecher zu.

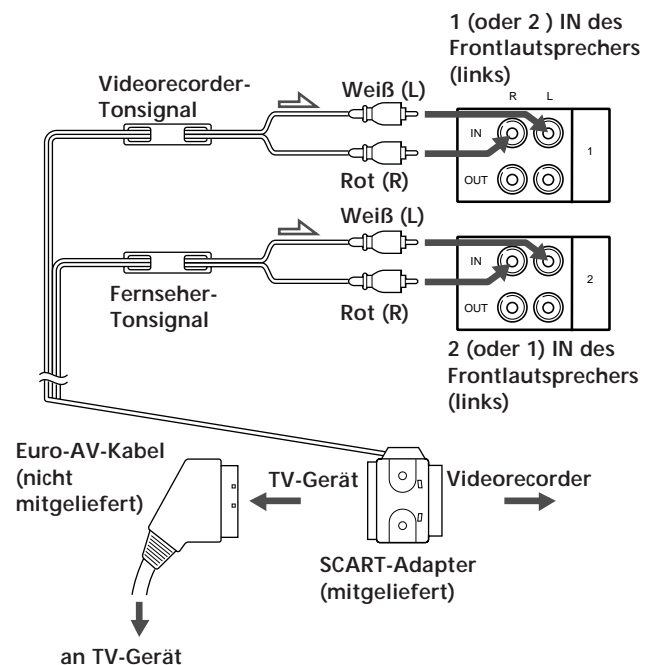

## Schritt 4 Netzanschluß

Schließen Sie die Netzkabel der Frontbox und der Rücklautsprecher an Wandsteckdosen an. Die STANDBY-Anzeige an der linken Frontbox leuchten rot auf.

## Anschluß der Audiogeräte

Da das Lautsprechersystem einen eingebauten Vor- und Endverstärker besitzt, kann es auch an einen CD-Spieler usw. angeschlossen werden.

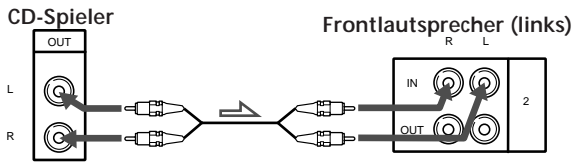

### Hinweis

Das Lautsprechersystem darf nicht an einen Verstärkerausgang angeschlossen werden. Da ein bereits verstärktes Audiosignal im Lautsprechersystem nochmals verstärkt würde, könnten die Lautsprecher beschädigt werden.

## Anschluß an die Sony Anlage HCD-VA550 (CD/Cassettendeck/Receiver-Kombianlage)

- 1 Schließen Sie die LINE OUT FIXED-Buchsen der HCD-VA550 an die 2 IN-Buchsen der linken Frontbox an. Achten Sie sorgfältig darauf, das Kabel an die 2 IN-Buchsen (und nicht an das andere Eingangsbuchsenpaar) anzuschließen.

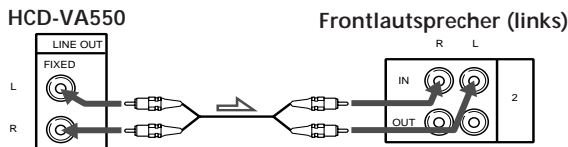

- 2 Schließen Sie die CONTROL S OUT-Buchse der HCD-VA550 an die CONTROL S HCD IN-Buchse der linken Frontbox an.

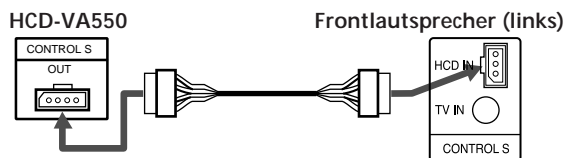

### Hinweise

- Sie können die Lautsprecheranlage SAVA-27 mit der Fernbedienung, die zum Lieferumfang der Kombianlage HCD-VA550 gehört, fernsteuern. Richten Sie die Fernbedienung hierzu auf den Sensor  am Lautsprecher.
- Bei Anschluß an die Kombianlage HCD-VA550 über das CONTROL S-Kabel ist die Funktion zur automatischen Ein-/Ausschaltung wirkungslos.

Zur Bedienung siehe die bei der HCD-VA550 mitgelieferte Anleitung.

## Wahl eines geeigneten Aufstellungsortes

Das Lautsprechersystem entfaltet nur dann seine volle Leistungsfähigkeit, wenn die Centerkanal-Lautsprecher nach innen gerichtet sind; die mit Bedienungspult versehene Lautsprecherbox muß deshalb links vom TV-Gerät und die andere rechts aufgestellt werden.

### Frontboxen

Es wird empfohlen, die Lautsprecher symmetrisch rechts und links vom TV-Gerät so aufzustellen, daß sie nicht weiter als 2,5 m voneinander entfernt sind.

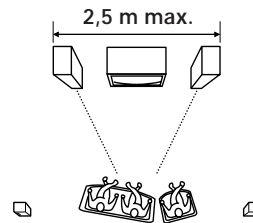

### Rücklautsprecher

Bringen Sie die Rücklautsprecher etwa 60 bis 90 cm über der Ohrhöhe des Hörers so an, daß sie aufeinander ausgerichtet sind.

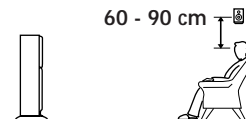

### Eingebaute Centerkanal-Lautsprecher

Der Centerkanal-Lautsprecher, der beispielsweise auch in Kinos zum Einsatz kommt, gewährleistet, daß Filmdialoge usw. eindeutig in die Mitte fokussiert werden und sich deutlich von der restlichen Klangkulisse abheben.

Beim SAVA-27 sind Centerkanal-Lautsprecher in den Frontboxen eingebaut, so daß das System auch ohne separate Centerbox einen optimalen Dolby Pro Logic Surround-Klang liefert.

Damit die in der linken und rechten Frontbox eingebauten Centerkanal-Lautsprecher den gewünschten Effekt liefern, sind sie um 15° nach innen gerichtet (siehe Abbildung unten).

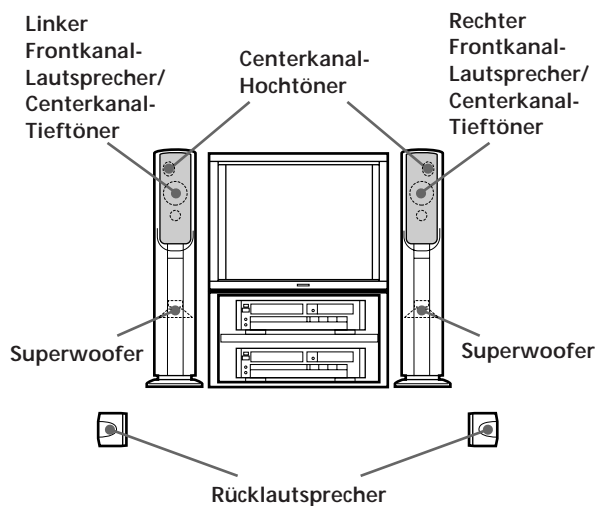

### Ein- und Ausschalten des Lautsprechersystems

Zum Einschalten drücken Sie POWER an der Fernbedienung oder an der linken Frontbox. Die ON/READY-Anzeige an der Frontbox leuchten dann grün auf.

### Automatische Ein- und Ausschaltung (Automatische Ein-/Ausschaltung-Funktion)

Es ist nicht erforderlich, das Lautsprechersystem bei jedem Betrieb wieder manuell einzuschalten.

Das Lautsprechersystem schaltet sich automatisch aus, wenn 3 Minuten lang kein Signal mehr eingespeist wird (d.h. das Fernsehgerät ausgeschaltet wird bzw. die Videocassette/Bildplatte am Ende angelangt ist). Die ON/READY-Anzeige leuchtet dann rot auf.

Wenn der Fernseher wieder eingeschaltet oder die Wiedergabe des Videogeräts wieder gestartet wird, schaltet sich das Lautsprechersystem automatisch wieder ein.



Wenn bei eingeschaltetem Lautsprechersystem POWER gedrückt wird

In diesem Fall schaltet das Lautsprechersystem in den Bereitschaftsbetrieb (ON/READY-Anzeige erlischt), und die automatische Ein-/Ausschaltfunktion arbeitet nicht mehr. Drücken Sie in einem solchen Fall POWER erneut, und warten Sie ab, bis die ON/READY-Anzeige rot leuchtet.

### Hinweis

Wenn das Lautsprechersystem an die Anlage HCD-VA550 angeschlossen ist, arbeitet in einigen Betriebszuständen die automatische Ein-/Ausschaltfunktion nicht.

### Zum Ändern der Display-Helligkeit

Drücken Sie DIMMER an der Fernbedienung wiederholt, um die gewünschte Helligkeit einzustellen (oder die Anzeige ganz auszuschalten).

Wenn eine Taste an der Fernbedienung gedrückt wird, schaltet das Display kurzzeitig auf volle Helligkeit zurück.

## Surround-Einstellungen

Für einen raumfüllenden Surroundklang brauchen Sie lediglich einen für das Programm geeigneten Surround-Modus zu wählen. Die folgenden fünf Surround-Modi stehen zur Auswahl.

### PRO LOGIC-Modus (Dolby Pro Logic Surround)

Dekodiert die in Programmen mit Dolby Surround-Ton enthaltenen Kanäle und liefert einen weiträumig aufgefächerten Raumklang.

### THEATER-Modus

Dem decodierten Dolby Surround-Signal werden Reflexionsanteile, wie sie auch in einem Theater entstehen, hinzugefügt, so daß ein Konzertsaal-ähnlicher Klang entsteht.

### HALL-Modus

Liefert die Akustik eines rechtwinkligen Konzertsaals. Die eher weich abgestimmte Klangcharakteristik eignet sich beispielsweise zur klanglichen Aufwertung von Diskussionsveranstaltungen, Pressekonferenzen usw.

### STADIUM-Modus

Liefert eine Klangatmosphäre wie in einem Freilichtstadion und eignet sich damit insbesondere für Sportveranstaltungen wie Fußball usw.

### GAME-Modus

Erzeugt eine Klangkulisse, die sich insbesondere für Videospiele eignet.

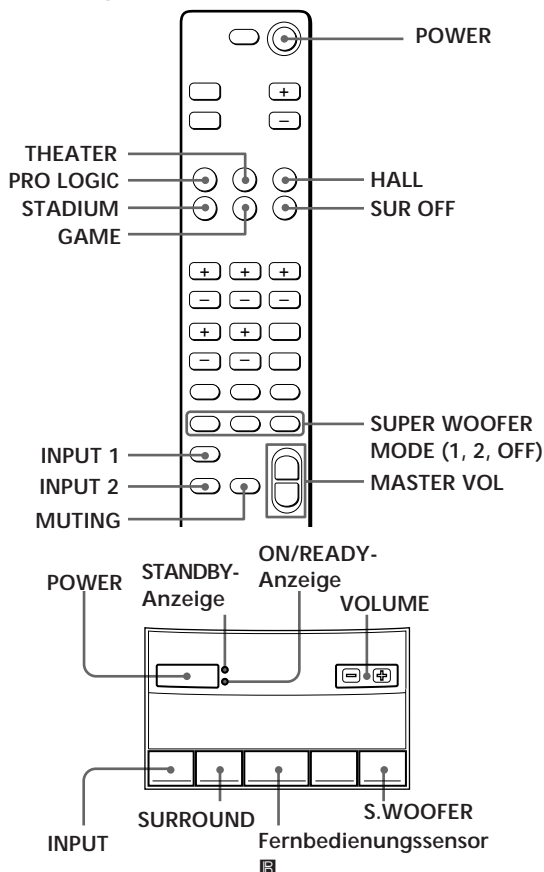

- 1 Drücken Sie POWER.  
Die ON/READY-Anzeige (grün) leuchtet auf, und das System ist eingeschaltet.
- 2 Wählen Sie durch Drücken von INPUT 1 oder 2 an der Fernbedienung oder durch Drücken von INPUT am Bedienungspult die gewünschte Signalquelle.  
Ist beispielsweise der Videorecorder an den 1 IN-Buchsen angeschlossen, wählen Sie INPUT 1. Die betreffende INPUT-Anzeige leuchtet auf.
- 3 Starten Sie die Wiedergabe der Signalquelle.
- 4 Wählen Sie je nach der Signalquelle einen geeigneten Modus, indem Sie eine der Tasten PRO LOGIC, THEATER, HALL, STADIUM oder GAME an der Fernbedienung oder wiederholt die SURROUND-Taste am Bedienungspult drücken. In jedem Surround-Modus kann der Klang individuell eingestellt werden (siehe „Verschiedene Surround-Einstellungen“ auf Seite 10 und „Toneinstellungen“ auf Seite 11).

Signalquelle	PRO LOGIC	THEATER	HALL	STADIUM	GAME	SUR OFF
neuere Filme	●	●				
Konzerte, sonstige Musikprogramme			●	●		●
Sport			●	●		●
ältere Filme, Mono-TV-Programme					●	●
Videospiele					●	●
Fortbildung, Nachrichten						●

### Zum Abschalten des Surroundeffekts

Drücken Sie SUR OFF an der Fernbedienung oder drücken Sie SURROUND am Bedienungspult wiederholt, bis SUR OFF angezeigt wird.

- 5 Stellen Sie an MASTER VOL (VOLUME) die Lautstärke ein.

### Zum Stummschalten des Tons

Drücken Sie MUTING.  
Durch nochmaliges Drücken der Taste wird die Stummschaltung wieder abgeschaltet.

### Hinweis

Einige Videocassetten oder Bildplatten enthalten Dolby Surround-Ton, obwohl dies nicht explizit auf der Packung angegeben ist.



## Verschiedene Surround-Einstellungen

Das Lautsprechersystem wurde werksseitig bereits für einen ausgewogenen Surroundklang voreingestellt. Zur Anpassung an die Akustik Ihres Hörraums oder an Ihren persönlichen Geschmack können Sie jedoch verschiedene Parameter (wie Pegel der einzelnen Lautsprecher und Verzögerungszeit) selbst einstellen.

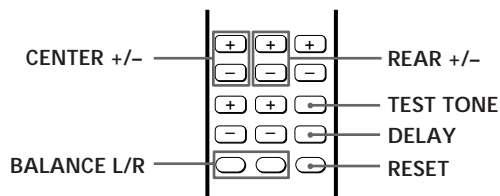

### Abgleich der Lautsprecherpegel

Mit Hilfe eines Testtons kann der Pegel der einzelnen Lautsprecher so eingestellt werden, daß alle Lautsprecher am Hörplatz mit derselben Lautstärke zu hören sind.

Nehmen Sie die folgenden Einstellungen von Ihrem Hörplatz aus vor.

- 1 Schalten Sie in den PRO LOGIC- oder THEATER-Modus.
- 2 Drücken Sie TEST TONE an der Fernbedienung. Der Testton wird dann nacheinander in der folgenden Reihenfolge über die einzelnen Kanäle ausgegeben.

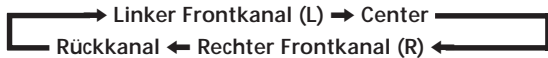

- 3 Stellen Sie die Lautstärkepegel so ein, daß der Testton über alle Lautsprecher am Hörplatz mit derselben Lautstärke zu hören ist.

Zur Pegeleinstellung von	Drücken Sie
rechtem und linkem Frontkanal	BALANCE L oder R
Centerkanal	CENTER + oder -
Rückkanal	REAR + oder -

- 4 Drücken Sie TEST TONE an der Fernbedienung, um den Testton wieder abzuschalten. Die Pegeleinstellungen des gewählten Modus werden gespeichert.

### Zum Zurückstellen des Center-, Rück- und linken/rechten Frontkanalpegels auf die werksseitige Voreinstellung

Drücken Sie CENTER +/-, REAR +/- oder BALANCE L/R und dann RESET.

#### Hinweis

Wenn nicht die Tasten MASTER VOL, RESET, CENTER +/-, REAR +/- oder BALANCE L/R, sondern andere Tasten gedrückt werden, wird der Testton automatisch abgeschaltet.

### Einstellung der Verzögerungszeit

Durch Ändern der Verzögerungszeit können beim Zuhörer unterschiedliche Raumgrößen suggeriert werden. Befinden sich die Rücklautsprecher beispielsweise sehr dicht an der Hörposition, empfiehlt es sich, eine größere Verzögerungszeit zu wählen. Diese Einstellung kann getrennt für PRO LOGIC, THEATER, HALL, STADIUM und GAME vorgenommen werden.

#### Hinweis

Im PRO LOGIC 3CH-Modus ist keine Einstellung der Verzögerungszeit möglich.

- 1 Wählen Sie einen Surround-Modus.
- 2 Geben Sie die Signalquelle wieder.
- 3 Drücken Sie DELAY an der Fernbedienung einmal. Die momentan eingestellte Verzögerungszeit wird dann angezeigt.
- 4 Drücken Sie DELAY wiederholt, um die gewünschte Verzögerungszeit (15, 20 oder 30 ms) zu wählen. Werksseitig ist die Verzögerungszeit auf 20 ms voreingestellt. Die Verzögerungseinstellung des gewählten Modus wird gespeichert.

### Zum Zurückstellen der Verzögerungszeit auf die werksseitige Voreinstellung

Drücken Sie DELAY und dann RESET.

### Zum Zurückstellen aller Einstellungen eines Surround-Modus

Drücken Sie zunächst die Taste des zurückzustellenden Surround-Modus (z.B. HALL) und dann (während der Surround-Modus im Display angezeigt wird) die RESET-Taste. Alle Einstellungen dieses Modus, einschließlich Baß- und Höhenpegel werden dann auf die werksseitigen Voreinstellungen zurückgesetzt.



## Toneinstellungen

Werkseitig ist das Lautsprechersystem bereits für einen ausgewogenen Surroundklang voreingestellt. Falls erwünscht, können jedoch für jeden Surround-Modus individuelle Feineinstellungen vorgenommen werden. Die folgenden Einstellungen werden für den betreffenden Surround-Modus abgespeichert und bleiben solange erhalten, bis sie geändert werden.

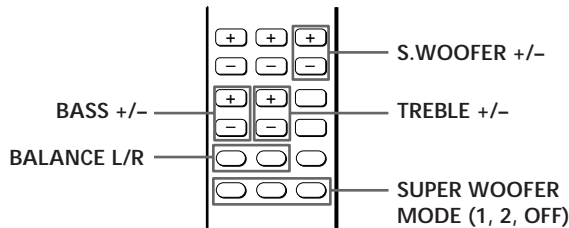

- 1 Geben Sie die Signalquelle wieder, und wählen Sie einen Surround-Modus.
- 2 Stellen Sie die folgenden Parameter je nach dem wiederzugebenden Programm bzw. nach Ihrem persönlichen Geschmack ein.

Zum	Drücken Sie
Wählen des Superwoofer-Modus	SUPER WOOFER MODE 1,2 oder OFF*
Einstellen des Superwoofer-Pegels	S.WOOFER + oder -
Einstellen des Baßpegels	BASS + oder -
Einstellen des Höhenpegels	TREBLE + oder -
Einstellen der Balance	BALANCE L oder R**

\* SUPER WOOFER MODE 1 liefert besonders kräftige Bässe und ist damit für Filme prädestiniert. Bei SUPER WOOFER MODE 2 ist die Baßanhebung etwas zurückhaltender; dieser Modus ist besonders für Musikprogramme geeignet.

\*\* Die BALANCE L/R-Einstellung beeinflusst nur den linken und rechten Frontkanal. Wird im DOLBY PRO LOGIC-Betrieb eine Signalquelle wiedergegeben, deren Klanggeschehen sich hauptsächlich im Centerkanal abspielt, ist der Einfluß dieser Einstellung relativ gering.

Die Surround-Einstellung des gewählten Modus wird gespeichert.

### Zum Zurückstellen auf die werksseitigen Voreinstellungen

- 1 Wählen Sie einen Surround-Modus.
- 2 Nachdem Sie eine der Tasten SUPER WOOFER MODE 1, 2 oder OFF, S.WOOFER +/-, BASS +/-, TREBLE +/- oder BALANCE L/R gedrückt haben, drücken Sie RESET.

## Einstellen der Lautstärke mit der Fernbedienung eines Sony TV-Geräts

Stellen Sie den VOLUME SYNCHRO-Schalter an der linken Frontbox auf ON. Die Lautstärke kann dann mit der bei Ihrem Sony TV-Gerät mitgelieferten Fernbedienung eingestellt werden. Schalten Sie den internen Lautsprecher des TV-Geräts aus (OFF).

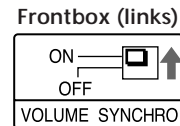

### Hinweis

Die oben beschriebene fernbediente Einstellung ist nur bei Verwendung eines Sony TV-Geräts möglich. Mit Fernbedienungen anderer Hersteller kann der Lautstärkepegel des Lautsprechersystems nicht eingestellt werden.

### Stellen Sie den VOLUME SYNCHRO-Schalter in folgenden Fällen auf OFF:

- Wenn ein Sony TV-Gerät verwendet wird, bei dem der interne Lautsprecher nicht ausgeschaltet werden kann.
- Wenn die Lautstärke dieses Lautsprechersystems nicht mit der Fernbedienung des TV-Geräts eingestellt werden soll.

## Betrieb mit separatem Centerlautsprecher

Eine separate Centerbox ist im allgemeinen nicht erforderlich, da in jeder Frontbox Centerkanal-Lautsprecher (siehe Seite 8) eingebaut sind. Falls Sie eine separate Centerbox besitzen, können Sie diese jedoch auch anschließen; an der linken Frontbox sind hierzu EXTERNAL CENTER SPEAKER-Klemmen vorgesehen. Achten Sie darauf, daß die Centerbox eine Impedanz von 4 bis 8 Ohm besitzt.

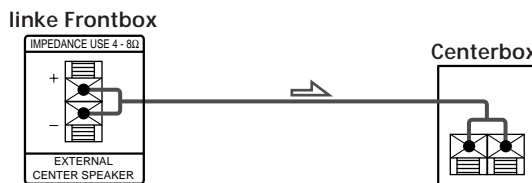

Entfernen Sie die Schraube, nehmen Sie die Abdeckung der CENTER SPEAKER-Taste ab, und drücken Sie die CENTER SPEAKER-Taste. Die eingebauten Centerkanal-Lautsprecher werden dann abgeschaltet und das Centerkanalsignal wird zu den EXTERNAL CENTER SPEAKER-Klemmen geleitet.

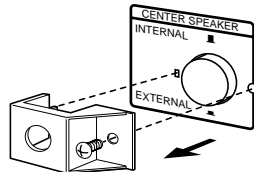

Bei Anschluß einer externen Centerbox wählen Sie, wie im folgenden angegeben, einen der vier verfügbaren Center-Modi (NORMAL, WIDE, 3 CH (3 Channel logic) oder PHANTOM). Wenn sowohl eine Centerbox als auch Rücklautsprecher angeschlossen sind, wählen Sie NORMAL oder WIDE. Einzelheiten zum Dolby Pro Logic Surround-System finden Sie auf Seite 14.

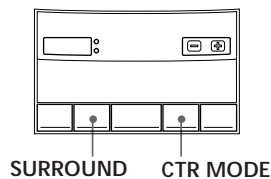

- 1 Schalten Sie durch Drücken von SURROUND (an der linken Frontbox) auf PRO LOGIC. (Wenn PRO LOGIC an der Fernbedienung gedrückt wird, erscheint statt der Anzeige PRO LOGIC die Anzeige PRO LOGIC EXTERNAL im Display.)
- 2 Drücken Sie CTR MODE (an der linken Frontbox) wiederholt, bis der gewünschte Center-Modus im Display angezeigt wird.

- 3 Falls erforderlich, gleichen Sie die Lautsprecherpegel ab und stellen Sie die Verzögerungszeit ein, wie auf Seite 10 angegeben.

## Störungsüberprüfungen

Gehen Sie bei Problemen mit dem Lautsprechersystem die folgende Liste durch. Wenn das Problem nicht selbst behoben werden kann, wenden Sie sich an den nächsten Sony Händler.

### Kein Ton von den Lautsprechern.

- ➔ Überprüfen, ob die Signalquellen richtig an die Lautsprecher angeschlossen sind.
- ➔ Überprüfen, ob der richtige Eingang (1 oder 2) gewählt ist.
- ➔ Die Stummschaltung durch Drücken von MUTING ausschalten.
- ➔ Die Lautstärke durch Drücken von MASTER VOL + erhöhen.
- ➔ Bei Anschluß an die VARIABLE AUDIO OUTPUT-Buchsen eines TV-Geräts den Lautstärkereglern am TV-Gerät höher einstellen, um einen höheren Ausgangspegel zu erhalten.

### Kein Ton oder zu geringer Pegel von den Rücklautsprechern.

- ➔ Die Surround-Funktion ist ausgeschaltet.
- ➔ Den Pegel der Rücklautsprecher einstellen (siehe Seite 10).
- ➔ Die Pegelbalance mit dem Testton überprüfen (siehe Seite 10).

### Der Centerkanal ist nicht zu hören.

- ➔ Darauf achten, daß auf PRO LOGIC geschaltet ist.
- ➔ Es ist keine externe Centerbox angeschlossen, obwohl die CENTER SPEAKER-Taste an der Rückseite auf EXTERNAL geschaltet ist.
- ➔ Obwohl eine externe Centerbox angeschlossen ist, wurde der Dolby Pro Logic Surround Center-Modus auf PHANTOM geschaltet.
- ➔ Bei angeschlossener Centerbox wurde die CENTER SPEAKER-Taste an der Rückseite auf INTERNAL geschaltet.

Starkes Brummen oder andere Störgeräusche.

- ➔ Die Verbindungskabel von Transformatoren und Motoren vollständig und von Leuchtstoffröhren mindestens 3 m entfernt halten.
- ➔ Das Lautsprechersystem vom TV-Gerät abtrennen und statt dessen an den Videorecorder oder den Kabeladapter anschließen (siehe Seite 6).

### Keine Fernsteuerung möglich.

- ➔ Die Fernbedienung auf den Fernbedienungssensor am linken Frontlautsprecher ausrichten.
- ➔ Ein Hindernis zwischen Fernbedienung und dem linken Lautsprecher entfernen.
- ➔ Die Batterien in der Fernbedienung auswechseln.

### Die Lautstärke kann nicht mit der Fernbedienung des TV-Geräts eingestellt werden.

- ➔ Der VOLUME SYNCHRO-Schalter an der Rückseite steht auf OFF.
- ➔ Das Lautsprechersystem ist an ein nicht von Sony hergestelltes TV-Gerät angeschlossen.

## Technische Daten

### Verstärkerteil

Sinus-Dauerleistung	Insgesamt 150 W
Centerkanal-Hochtöner	32 W (an 8 Ohm, bei 10 kHz, 9% Klirrgrad)
Frontkanal/Centerkanal-Tieftöner	27 W + 27 W (an 8 Ohm, bei 1 kHz, 9% Klirrgrad)
Superwoofer	32 W (an 8 Ohm, bei 60 Hz, 9% Klirrgrad)
Rückkanal	32 W (an 8 Ohm, bei 1 kHz, 9% Klirrgrad)

### Pegel, Impedanz und Zweck der Anschlüsse

Eingänge	
1/2	650 mV, 50 kOhm
CONTROL S (HCD)	Projektionsfernseher Nur für Sony HCD-VA550

### Ausgänge

1/2	450 mV, 1 kOhm
EXTERNAL CENTER SPEAKER	32 W (an 8 Ohm, bei 1 kHz, 9% Klirrgrad), 4-8 Ohm
REAR SPEAKER	Nur für SS-SR171
WIRELESS REAR SPEAKER	Nur für Sony Infrarot-Rücklautsprecher
R-ch SPEAKER OUTPUT	Nur für rechten Lautsprecher des SAVA-27-Systems (über das mitgelieferte Spezial-Lautsprecherkabel)

### Toneinstellung

Front-/Centerkanal	
Bässe: ±10 dB bei 100 Hz	
Höhen: ±10 dB bei 10 kHz	

### Lautsprecherteil

Bauart	
Frontkanal	Baßreflex
Centerkanal	Baßreflex
Superwoofer	SAW-Typ
Rücklautsprecher	Baßreflex

### Bestückung

Centerkanal-Hochtöner	5 cm, Konus (×2)
Centerkanal-Tiefton/Frontkanal-	Breitbandchassis
	10 cm, Konus (×2)
Superwoofer	13 cm, Konus (×2)
Rücklautsprecher-Breitbandchassis	8 cm, Konus (×2)

## Allgemeines

Stromversorgung 220 - 230 V  
Wechselspannung,  
50/60 Hz

Leistungsaufnahme 100 W

## Abmessungen

Frontbox ca. 270 × 1045 ×  
370 mm (B/H/T),  
einschl. Fuß  
Rücklautsprecher ca. 110 × 160 × 140 mm  
(B/H/T)

## Gewicht

Linke Frontbox 17,5 kg  
Rechte Frontbox 14 kg  
Rücklautsprecher 750g  
(pro Lautsprecher)

## Mitgeliefertes Zubehör

Rücklautsprecher  
SS-SR171 (2)  
L/R-Frontlautsprecherkabel, 3,5 m (1)  
Rücklautsprecherkabel, 10 m (2)  
Audiokabel, 1,5 m (1)  
Fernbedienung RM-J27 (1)  
Sony Batterien SUM-3 (NS) (2)  
Lautsprecherfüße (2)  
Schrauben (8)  
SCART-Adapter (nur Europa-Modell) (1)

## Sonderzubehör

Infrarot-Lautsprechersystem SA-IF70

Änderungen, die dem technischen  
Fortschritt dienen, bleiben  
vorbehalten.

## Glossar

### Center-Modus

Im Dolby Pro Logic Surround-Betrieb kann zur Anpassung an die jeweilige Lautsprecherkonfiguration zwischen den folgenden vier Center-Modi gewählt werden:

#### • NORMAL-Modus

Wählen Sie den NORMAL-Modus, wenn ein kleiner zusätzlicher Centerlautsprecher an das System angeschlossen wird. Die Bässe des Centerkanals werden dann über die Frontlautsprecher abgestrahlt, um das schwache Baßfundament des kleinen Centerlautsprechers zu kompensieren.

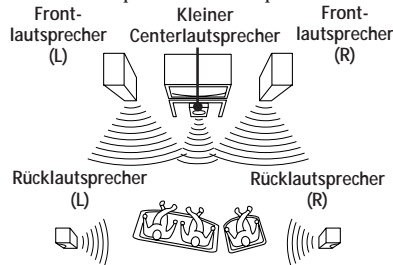

Zur Ausgabe des Testtons siehe Seite 10.

#### • WIDE-Modus

Wählen Sie den WIDE-Modus, wenn ein zusätzlicher großer Centerlautsprecher, der in der Klangqualität den Frontlautsprechern ebenbürtig ist, an das System angeschlossen wird. Diese Konfiguration stellt den Idealfall für den Dolby Surround-Betrieb dar.

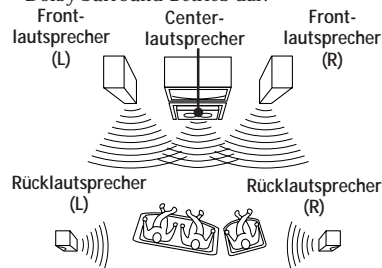

Zur Ausgabe des Testtons siehe Seite 10.

#### • 3 CH Logic-Modus

Wählen Sie den 3 CH Logic-Modus, wenn kein Signal an die Rücklautsprecher ausgegeben werden soll. Der Rückkanal wird dann über die Frontlautsprecher abgestrahlt, so daß ein gewisser Raumklang trotz fehlender Rücklautsprecher erhalten wird.

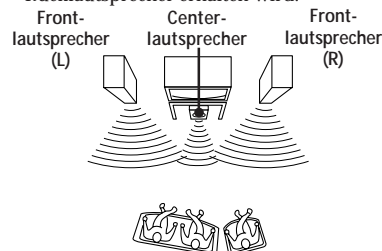

Im 3 CH Logic-Modus wird der Testton in der folgenden Reihenfolge ausgegeben:

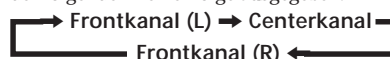

#### • PHANTOM-Modus

Wählen Sie den PHANTOM-Modus, wenn kein Signal an den Centerlautsprecher ausgegeben werden soll. Der Centerkanal wird dann über die Frontlautsprecher abgestrahlt.

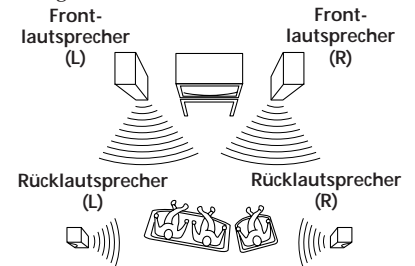

Im PHANTOM-Modus wird der Testton in der folgenden Reihenfolge ausgegeben:

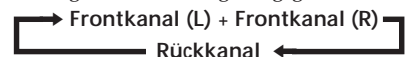

### Verzögerungszeit

Hierunter versteht man die Zeit, um die der Rückkanal (Surroundkanal) gegenüber dem Frontkanal verzögert ist. Je nach eingestellter Verzögerungszeit erhält man ein anderes Raumgefühl. Bei einem kleinen Raum oder bei dicht an der Hörposition befindlichen Rücklautsprechern sollte eine längere, bei einem großen Raum oder bei weit vom Hörplatz entfernten Rücklautsprechern eine kürzere Verzögerungszeit gewählt werden.

### Dolby Pro Logic Surround-Decoder

Musikprogramme, TV-Shows, Filme, TV-Programme usw. werden heute häufig mit Dolby Surround-Ton aufgezeichnet. In den beiden Stereokanälen sind noch zwei weitere Kanäle codiert: ein Centerkanal und ein Rückkanal (Rear). Der Centerkanal sorgt dafür, daß sich Filmdialoge von der Klangkulisse lösen und eindeutig in die Mitte fokussiert werden. Der Rückkanal enthält hauptsächlich Umgebungsgeräusche und vermittelt die Illusion von Raumtiefe. Es entsteht ein authentischer Raumklang; der Zuschauer wird mitten ins Filmgeschehen versetzt.

Der Dolby Pro Logic Surround-Decoder dieser Anlage entschlüsselt alle in der Aufzeichnung enthaltenen Kanäle und leitet sie den betreffenden Lautsprechern zu. Im Idealfall sind Frontlautsprecher, Centerlautsprecher und Rücklautsprecher vorhanden. Ein Vorteil des Dolby Pro Logic Surround-Decoders ist jedoch seine hohe Flexibilität: er kann an verschiedene Lautsprecherkonfigurationen angepaßt werden und ermöglicht auch bei nicht optimaler Konfiguration noch ein Raumklangegefühl.

### Dolby Surround-Decoder

Ein Dolby Surround-Decoder ist einfacher aufgebaut als ein Dolby Pro Logic Surround-Decoder. Der Centerkanal wird nicht entschlüsselt; die Funktion des Centerkanals übernimmt eine Phantommitte. Einige Systeme bieten durch Hinzufügen von Nachhall die Möglichkeit, unter verschiedenen Klangatmosphären zu wählen.

## Stichwortverzeichnis

### A

- 3 CH Logic-Modus 12, 14
- Anschluß
  - Lautsprecher 5
  - Netzkabel 6
  - Signalquellen 7
  - TV-Gerät/Videorecorder 6
- Anschluß 5, 6, 7
- Anschluß des TV-Geräts/  
Videorecorders 6
- Auspacken 4

### B

- Betrachten von  
Videoprogrammen 11

### C

- Center-Modus 12, 14
- 3 CH LOGIC-Modus 12, 14
- NORMAL-Modus 12, 14
- PHANTOM-Modus 12, 14
- WIDE-Modus 12, 14

### D

- Dolby Pro Logic Surround  
8, 9, 14
- Center-Modus 12, 14
- Dolby Surround 14

### E

- Einstellungen
  - Bässe 11
  - Höhen 11
  - Lautsprecherpegel 10
  - Lautstärke 9
  - Superwooferpegel 11
  - Verzögerungszeit 10

### F, G, H, I, J, K

- Fernbedienung 4, 9, 10, 11

### L, M

- Lautsprecher
  - Anschluß 5
  - Aufstellung 7
- Lautsprecherpegel, Abgleich  
10

### N, O

- NORMAL-Modus 12, 14

### P, Q, R

- PHANTOM-Modus 12, 14

### S

- Separater Centerlautsprecher  
12
- Störungsüberprüfungen 13
- Surroundklang 9, 10, 11

### T, U

- Testton 10

### V

- Verzögerungszeit 10, 14
- VOLUME SYNCHRO 11

### W, X, Y, Z

- WIDE-Modus 12, 14

## WAARSCHUWING

Stel het apparaat niet bloot aan regen of vocht, om gevaar voor brand of een elektrische schok te voorkomen.

Voor de klanten in Nederland



Bij dit produkt zijn batterijen geleverd. Wanneer deze leeg zijn, moet u ze niet weggooien maar inleveren als KCA.

## Vorzorgsmaatregelen

**Veiligheid**

- Mocht er een voorwerp of vloeistof in het apparaat terecht komen, trek dan de stekker van de luidsprekers uit het stopcontact en laat het betreffende apparaat eerst door een onderhoudsmonteur controleren, alvorens het weer in gebruik te nemen.

**Stroomvoorziening**

- Als het netsnoer gerepareerd of vervangen moet worden, mag u dit slechts laten verrichten door een erkende onderhoudsdienst.
- Controleer, alvorens de luidsprekers in gebruik te nemen, of de bedrijfsspanning van de apparatuur overeenkomt met de plaatselijke netspanning. De bedrijfsspanning staat vermeld op het naamplaatje op het achterpaneel van de luidsprekers.
- Zolang de stekker van het netsnoer in het stopcontact steekt, blijft er spanning op de luidsprekers staan, ook al is de apparatuur zelf uitgeschakeld.
- Trek de stekker uit het stopcontact wanneer u denkt de luidsprekers geruime tijd niet te gebruiken. Pak de stekker vast om deze uit het stopcontact te trekken; trek nooit aan het snoer.

**Opstelling**

- Plaats het apparaat niet in een gesloten ruimte, zoals een boekenrek of ingebouwde kast.
- Plaats de luidsprekers niet in de buurt van een warmtebron of in direct zonlicht. Vermijd tevens plaatsen met veel stof, vocht en mechanische trillingen of schokken.
- Een goede ventilatie is van essentieel belang om oververhitting van de inwendige onderdelen te voorkomen. Zet het apparaat daarom op een plaats met voldoende luchtdoorstroming, zodanig dat de ventilatie-openingen aan de achterzijde niet geblokkeerd worden.

**Reinigen**

- Reinig de behuizing, het voorpaneel en de bedieningsorganen met een zachte doek, licht bevochtigd met een mild schoonmaakmiddel. Gebruik geen schuurspons of schuurmiddelen en ook geen oplosmiddelen zoals wasbenzine of alcohol.

Mocht u verder nog vragen of problemen met de bediening van de luidsprekers hebben, aarzel dan niet contact op te nemen met de dichtstbijzijnde Sony handelaar.

---

## Welkom!

Hartelijk dank voor uw aankoop van dit Sony luidsprekersysteem.

De SAVA-27 is een actief luidsprekersysteem voor thuis theater-akoestiek op basis van een Dolby Pro Logic decodeertrap en een stel ultralaag-luidsprekers. U kunt genieten van vijf verschillende soorten akoestiek voor de meest uiteenlopende geluidsbronnen, maar de weergave blijft eenvoudig instelbaar.

---

## Omtrent deze handleiding

Lees, alvorens deze luidsprekers in gebruik te nemen, de gebruiksaanwijzing aandachtig door en bewaar deze voor eventuele naslag.

De aanwijzingen in deze handleiding beschrijven de bedieningsorganen op de linker luidspreker. Voor de bediening van de apparatuur kunt u ook die toetsen op de afstandsbediening gebruiken die (bijna) dezelfde namen dragen als de bedieningsorganen op de linker luidspreker.

- Op een aantal plaatsen in deze gebruiksaanwijzing zult u de onderstaande symbolen aantreffen:



Dit symbool verschijnt bij functies die tevens via de afstandsbediening beschikbaar zijn.



Dit symbool vestigt uw aandacht op handige tips, die de bediening vergemakkelijken.

Dit luidsprekersysteem is toegerust met het Dolby Pro Logic Surround akoestiekstelsel.\*

\* Geproduceerd onder licentie van:  
Dolby Laboratories Licensing Corporation.  
DOLBY, het dubbel D symbool  en PRO LOGIC zijn handelsmerken van:  
Dolby Laboratories Licensing Corporation.

## Inhoudsopgave

---

### Vorbereidingen

- Uitpakken 4
- Aansluiten van de luidsprekers 5
- Aansluiten van audio-apparatuur 7
- Kiezen van de beste opstelling 7
- Aan- en uitschakelen van de luidsprekers 8

---

### Bediening van uw akoestiekstelsel

- Genieten van geluidswaergave met akoestiekeffekten 9
- Bijregelen van de akoestiek-waergave 10
- Bijregelen van de geluidswaergave 11
- Volumeregeling met de afstandsbediening van een Sony TV 11
- Gebruik van een extra middenluidspreker 12

---

### Aanvullende informatie

- Verhelpen van storingen 13
- Technische gegevens 13
- Verklarende woordenlijst 14

---

### Index 15



### Uitpakken

Kontroleer of het onderstaande bijgeleverd toebehoren inderdaad in de verpakking van de luidsprekers aanwezig is:

- Achterluidsprekers SS-SR171 (2)
- Aansluitsnoer voor de linker en rechter voorluidsprekers, 3,5 m lang (1)
- Aansluitsnoer voor de achterluidsprekers, 10 m lang (2)
- Audio-aansluitsnoer, 1,5 m lang (1)
- Afstandsbediening RM-J27 (1)
- Sony SUM-3 (NS) batterijen (2)
- Luidsprekervoeten (2)
- Schroeven (8)
- SCART adapter (1) (alleen bij Europese modellen)

### Aanbrengen van batterijen in de afstandsbediening

Plaats de twee AA-formaat R6 batterijen in de afstandsbediening, met de juiste polariteit van (+) en (-) zoals is aangegeven in het batterijvak. Voor gebruik van de afstandsbediening richt u deze op de  afstandsbedieningssensor voorop de linker voorluidspreker.

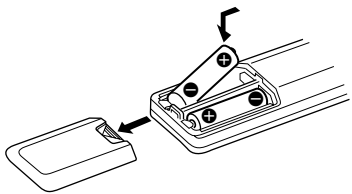

#### Wanneer u de batterijen dient te vervangen

Bij normaal gebruik zal een stel batterijen ongeveer een half jaar meegaan. Als de luidsprekers niet meer naar behoren op de afstandsbediening reageren, is het tijd beide batterijen door nieuwe te vervangen.

#### Opmerkingen

- Leg de afstandsbediening niet op een al te warme of vochtige plaats.
- Gebruik geen oude en nieuwe batterij naast elkaar.
- Let op dat de afstandsbedieningssensor van de luidsprekers niet wordt blootgesteld aan rechtstreekse zonnestraling of fel lamplicht, anders zal de afstandsbediening niet naar behoren functioneren.
- Wanneer u denkt de afstandsbediening geruime tijd niet te gebruiken, is het beter de batterijen eruit te verwijderen, om eventuele beschadiging door batterijlekkage en corrosie te voorkomen.

### Aanbrengen van de luidsprekervoet

Monteer de bijgeleverde luidsprekervoet aan de luidspreker voordat u de luidspreker gaat gebruiken.

- 1 Gebruik een schroevendraaier om de luidsprekervoet met behulp van de bijgeleverde houtschroeven aan de luidspreker te bevestigen.
- 2 Controleer of de luidsprekervoet stevig bevestigd is en zet de luidspreker dan recht overeind.



## Aansluiten van de luidsprekers

Hieronder volgt een beschrijving van de wijze waarop u de luidsprekers onderling aansluit en het systeem als geheel op uw TV-toestel of videorecorder.

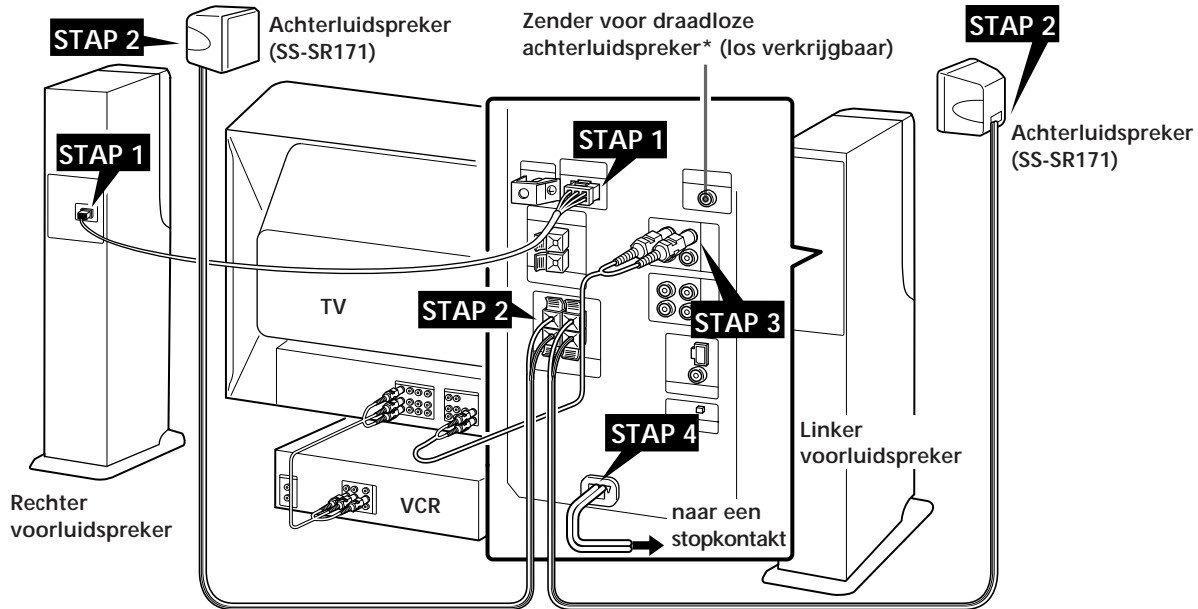

\* Als u een SA-IF70 draadloos luidsprekersysteem (los verkrijgbaar) gebruikt voor de achterluidsprekers, sluit dan de zender die bij de SA-IF70 geleverd wordt op deze aansluiting aan. Zie de gebruiksaanwijzing die bij het SA-IF70 luidsprekersysteem geleverd wordt voor nadere bijzonderheden.

De pijlen  $\Rightarrow$  geven de richting van de signaalstroom aan.

### STAP 1 Aansluiten van de voorluidsprekers

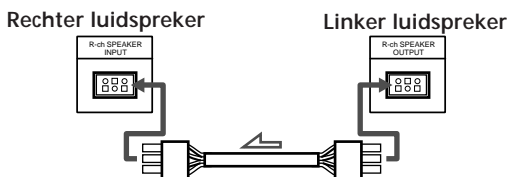

Voor het losmaken drukt u het ontgrendelknopje in en trekt u de stekker uit de aansluitbus. Trek nooit aan het snoer.

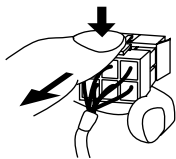

### STAP 2 Aansluiten van de achterluidsprekers

Verbind de beide achterluidsprekers onderling met het bijgeleverde luidsprekersnoer.

- 1 Trek een stukje van de isolatielaag met een draaibeweging van het uiteinde van de luidsprekersnoeren af.

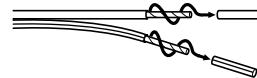

- 2 Steek de gestripte en ineengedraaide kerndraad in de luidsprekerklemmen.

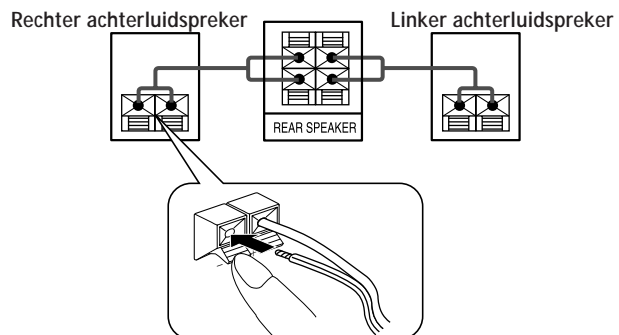

Let op dat u de polen van de luidsprekersnoeren niet verwisselt; sluit + (plus) op + aan, bijvoorbeeld met de gestreepte snoerader, en - (min) op -, met de eenkleurige snoerader. Bij verwisselde aansluitingen (+ op -) zal de basweergave niet naar behoren zijn.

(wordt vervolgd)

## STAP 3 Aansluiten van uw TV-toestel

Als uw TV-toestel en videorecorder reeds onderling zijn verbonden met volledige audio- en video-aansluitingen en als uw TV beschikt over stereo AUDIO OUT uitgangen, dan kunt u voor het opzetten van uw akoestiek-systeem volstaan met het aansluiten van de luidsprekers op het TV-toestel.

### Belangrijk

Als uw TV-toestel een schakelaar heeft om de ingebouwde luidspreker(s) uit te schakelen, zet u deze in de uit-stand om te genieten van de geluidswaergave van dit luidsprekersysteem. Heeft uw TV een dergelijke schakelaar niet, zet dan de volumeregelaar van het toestel in de minimumstand.

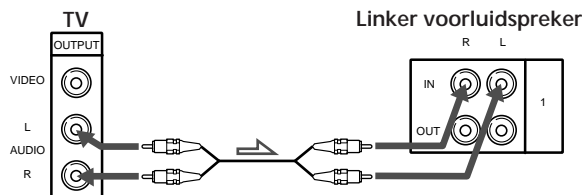

### Bij aansluiten op een stel AUDIO OUT uitgangsaansluitingen met het bijschrift "VARIABLE"

Na het maken van de aansluitingen zoals hierboven aangegeven, dient u het geluidsvolume van uw TV-toestel redelijk hoog in te stellen. Verder regelt u de geluidsterkte gewoon met de afstandsbediening van dit luidsprekersysteem. Bij een te laag volume van de TV zal ook het signaalniveau via de AUDIO OUT uitgangen te gering zijn voor een optimale geluidskwaliteit en/of kan de automatische uitschakelfunctie (zie blz. 8) de luidsprekers uitschakelen als het een tijdje lang nogal stil is op TV.

### Voor de beste geluidskwaliteit (of als uw TV-toestel alleen een mono AUDIO OUT aansluiting of geen AUDIO OUT uitgangsaansluitingen heeft)

Sluit het luidsprekersysteem in dit geval aan op uw videorecorder of op een kabel-TV adapter. De volgende wijze van aansluiten is het meest effectief voor het onderdrukken van ruis van de TV en voor het verkrijgen van de best mogelijke geluidswaergave.

- 1 Verbind de uitgangsaansluitingen van uw videorecorder of kabel-TV adapter met de "1 IN" ingangsaansluitingen op de linker voorluidspreker.
- 2 Verbind de ingangsaansluitingen van uw TV-toestel met de "1 OUT" uitgangen van de linker voorluidspreker. Let op dat u op de TV het stel audio-aansluitingen (1 of 2 IN) gebruikt met hetzelfde nummer als de video-ingang (van de TV) waarop uw videorecorder is aangesloten (bijv. VIDEO 1).

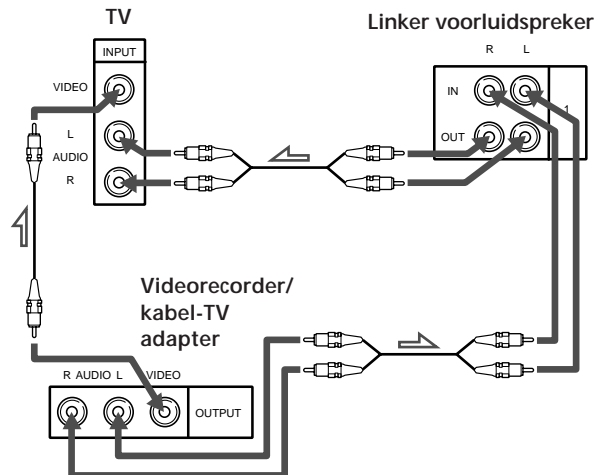

Als u beschikt over een tweede videorecorder of een laserdisc-speler

Sluit uw tweede video-apparaat aan op de "2 IN" aansluitingen van de luidsprekers en de "2 OUT" uitgangen daarvan op de AUDIO IN aansluiting achterop uw TV-toestel.

### Aansluiten van de SCART adapter (alleen bij Europese modellen)

U kunt naar het geluid van het TV-toestel of de videorecorder luisteren door de audio-aansluiting van het TV-toestel of de videorecorder te verbinden met de linker voorluidspreker.

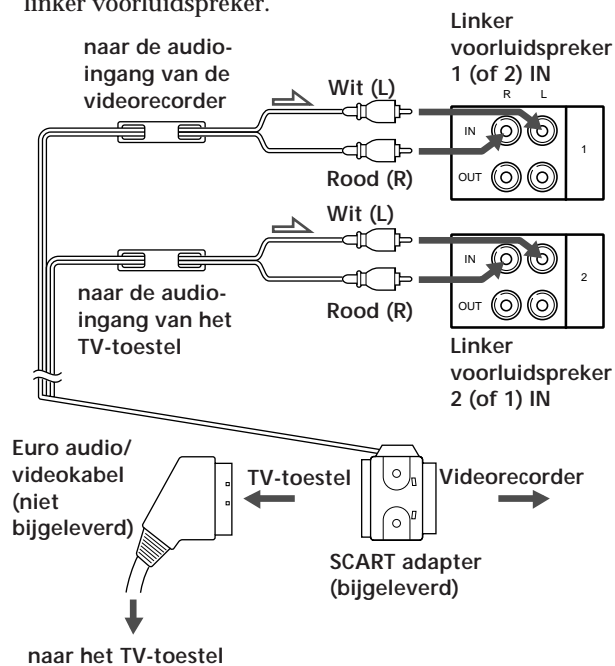

## STAP 4 Aansluiten van het netsnoer

Zowel voor de voor- als de achterluidsprekers steekt u de stekker van het netsnoer in een gewoon wandstopkontakt.

Het STANDBY indicatorlampje op de linker voorluidspreker lichten dan rood op.

## Aansluiten van audio-apparatuur

Aangezien dit luidsprekersysteem is toegerust met zijn eigen ingebouwde voorversterker en eindversterker, kunt u er ook rechtstreeks een audio-geluidsbron op aansluiten, zoals een compact disc speler.

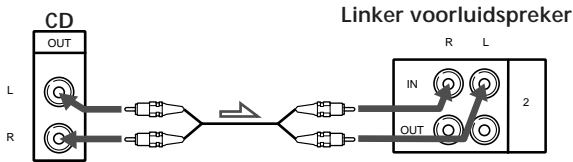

### Opmerking

Sluit in geen geval de luidsprekers aan op de luidspreker-aansluitingen van een versterker. De dubbele versterking van de aangesloten en de ingebouwde versterker zou de luidsprekers door oversturing kunnen beschadigen.

### Aansluiten van de Sony HCD-VA550 (Los verkrijgbare compact disc speler cassettedeck/tuner/versterker)

- 1 Verbind de LINE OUT FIXED aansluitingen van de HCD-VA550 met de "2 IN" aansluitingen op de linker voorluidspreker. Gebruik hiervoor uitsluitend de "2 IN" aansluitingen.

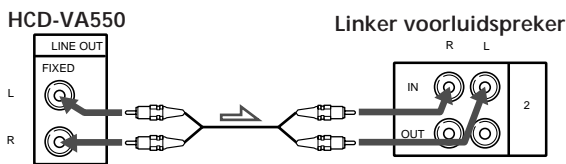

- 2 Verbind de CONTROL S OUT aansluiting van de HCD-VA550 met de "CONTROL S HCD IN" ingangsaansluiting van de linker voorluidspreker.

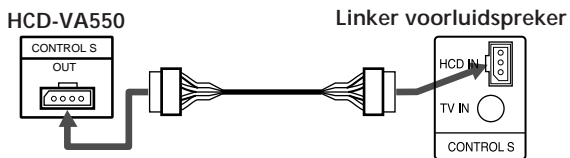

### Opmerkingen

- Het luidsprekersysteem SAVA-27 is te bedienen met de afstandsbediening van de HCD-VA550. Hiervoor richt u de afstandsbediening op de infraroodsensor van de luidspreker.
- Wanneer de HCD-VA550 stereo-installatie is aangesloten op de luidsprekers met behulp van het CONTROL S snoer, zal de automatische in/uitschakelfunctie niet werken.

Zie voor nadere bijzonderheden over de bediening van de HCD-VA550 de daarbij geleverde gebruiksaanwijzing.

## Kiezen van de beste opstelling

Voor een heldere geluidskwaliteit en een duidelijk klankbeeld van de voorluidsprekers plaatst u de luidspreker met het bedieningspaneel links van uw TV-toestel en de andere luidspreker rechts van het TV-toestel, zodat bij beide luidsprekers de middenkanaal-luidspreker naar het midden van de kamer wijst.

### Voorluidsprekers

Voor het best gecentraliseerde geluidsbeeld plaatst u de linker en de rechter luidspreker met een onderlinge tussenruimte van niet meer dan 2,5 meter op gelijke afstand van uw TV-toestel.

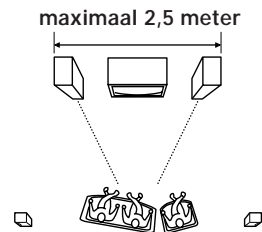

### Achterluidsprekers

Stel of hang de achterluidsprekers zo op dat ze recht naar elkaar toe wijzen, op een hoogte van ongeveer 60 tot 90 cm boven uw luisterplaats.

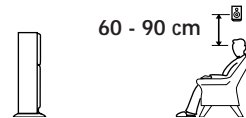

### Ingebouwde middenluidsprekers

Het gebruik van een middenluidspreker is een essentiële factor voor het verkrijgen van een volledig akoestiekeffect, bij weergave van geluidsbronnen die zijn gecodeerd met het Dolby Pro Logic Surround systeem. Ook in de bioscoop zorgen middenluidsprekers dat de dialoog duidelijk op de voorgrond komt en dat er geen "gaten" in het geluidsbeeld vallen.

Het SAVA-27 systeem werkt met middenkanaal-luidsprekers die zijn ingebouwd in de voorluidsprekers, voor een probleemloze opstelling die u ten volle laat genieten van Dolby Pro Logic Surround akoestiek.

De linker en rechter voorluidsprekers zijn beide uitgerust met een ingebouwde afzonderlijke luidspreker voor het middenkanaal (zie de bovenstaande afbeelding) die 15° naar binnen gericht staat, om zo rechtstreeks mogelijk de belangrijke frequenties van het middenkanaal weer te geven.

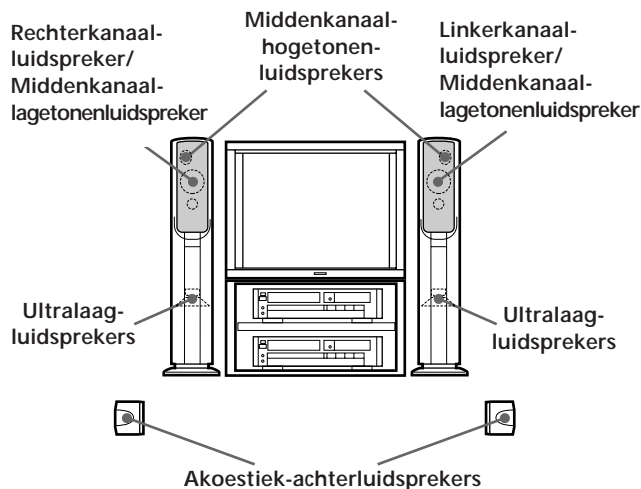

### Aan- en uitschakelen van de luidsprekers

Druk op de POWER toets op de afstandsbediening of de linker voorluidspreker. Het ON/READY indicatorlampje van de voorluidspreker licht dan groen op.

#### Automatisch aan- en uitschakelen (Automatische in/uitschakelfunctie)

U hoeft de luidsprekers niet steeds afzonderlijk in en uit te schakelen. Drie minuten nadat het geluid stopt (u schakelt het TV-toestel uit of de videocassette/laserdisc is afgelopen) zullen de luidsprekers automatisch worden uitgeschakeld en gaat het ON/READY indicatorlampje rood branden. De luidsprekers worden weer automatisch ingeschakeld wanneer u het TV-toestel opnieuw inschakelt of als u begint met weergave van een videocassette.

 Als u op de POWER schakelaar drukt terwijl de luidsprekers ingeschakeld zijn  
De luidsprekers komen dan in de uit-stand (waarbij het ON/READY indicatorlampje dooft) en de automatische aan/uitschakelfunctie zal niet meer werken. Om de luidsprekers dan weer te gebruiken, drukt u weer op de POWER toets en wacht u tot het ON/READY indicatorlampje weer rood oplicht.

#### Opmerking

Bij gebruik van deze luidsprekers aangesloten op een HCD-VA550 stereo-installatie kan de automatische aan/uitschakelfunctie onder bepaalde bedieningsomstandigheden wel eens niet werken.

### Omschakelen van de aanduidingen in het uitleesvenster

U kunt de aanduidingen in het uitleesvenster minder helder laten oplichten, of ze geheel uitschakelen, naar uw eigen voorkeur.

Druk enkele malen op de DIMMER toets op de afstandsbediening tot de aanduidingen verschijnen zoals u wilt of tot ze verdwijnen.  
In elke stand zal het uitleesvenster telkens even met volledige helderheid oplichten wanneer u een van de toetsen op de afstandsbediening indrukt.

## Genieten van geluidswaergave met akoestiekeffekten

U kunt een fraaie geluidswaergave met een treffend akoestiekeffekt verkrijgen, eenvoudig door in te stellen op een akoestiekfunctie die past bij de beelden waar u naar kijkt. Dit luidsprekersysteem is toegerust met vijf verschillende akoestiekinstellingen:

### Dolby PRO LOGIC Surround akoestiek

Voor het in uw huiskamer beleven van de indrukwekkende dynamiek en geluidseffekten van een grote bioskoop, bij waergave van video's die zijn gecodeerd met het Dolby Surround systeem.

### THEATER akoestiek

Geeft uw huiskamer de klank en ambiance van een theaterzaal, door aan gedecodeerde Dolby Surround signalen de akoestische geluidsreflecties van een theaterzaal toe te geven.

### HALL akoestiek

Reproduceert het heldere klankbeeld van een rechthoekige concertzaal. Ideaal voor zachtere, akoestische muziek en voor het verlenen van een duidelijke, directe klank aan het gesproken woord in paneldiscussies, persconferenties e.d.

### STADIUM akoestiek

Voor de sfeer van de massale opwinding in een openlucht-stadion. Ideaal voor het "live" meemaken van sportevenementen zoals voetbalwedstrijden die op TV worden uitgezonden.

### GAME akoestiek

Voor de meest treffende geluids- en akoestiekeffekten van videospelletjes.

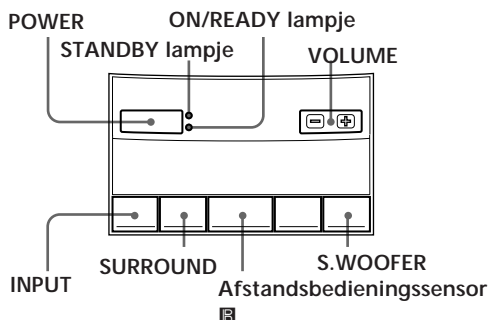
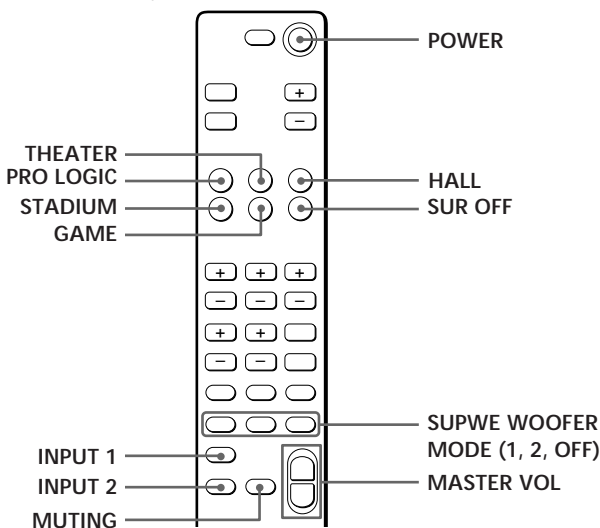

- 1 Druk op de aan/uit-schakelaar (POWER). Het ON/READY spanningslampje zal nu (groen) oplichten en de luidsprekers worden ingeschakeld.
- 2 Druk op de INPUT 1 of 2 toets van de afstandsbediening kom in te stellen op de geluidsbron. Bijvoorbeeld, voor waergave van een videocassette op de videorecorder aangesloten op de 1 IN aansluitingen, kiest u voor "INPUT 1". Het bijbehorende INPUT indicatorlampje zal oplichten.
- 3 Start de waergave van de gekozen beeld- en geluidsbron.
- 4 Druk op de PRO LOGIC, THEATER, HALL, STADIUM of GAME toets op de afstandsbediening, of enkele malen op de SURROUND toets op het bedieningspaneel, al naar gelang het weer te geven beeld en geluid. Voor elk van de akoestiekeffekten kunt u de geluidswaergave naar wens instellen. (Zie "Bijregelen van de akoestiek-waergave" op blz. 10 en "Bijregelen van de geluidswaergave" op blz. 11.)

Soort programma	PRO LOGIC	THEATER	HALL	STADIUM	GAME	SUR OFF
Recente speelfilm	●	●				
Concertopname, muziek			●	●		●
Sportuitzending			●	●		●
Oude speelfilm, mono TV-uitzending					●	●
Videospel					●	●
Nieuwsuitzending e.d.						●

### Weergave zonder akoestiekeffekt

Druk op de SUR OFF toets van de afstandsbediening of druk enkele malen op de SURROUND toets op het bedieningspaneel, totdat "SUR OFF" wordt aangegeven.

- 5 Druk op de MASTER VOL (VOLUME) regeltoetsen om de geluidsterkte naar wens in te stellen.

### Dempen van de geluidswaergave

Druk op de MUTING toets.

Om weer geluid te horen, drukt u nogmaals op de MUTING toets.

### Opmerking

Bepaalde videocassettes en laserdiscs kunnen wel zijn voorzien van Dolby Pro Logic Surround geluid, ook wanneer dat niet op de verpakking staat vermeld.

## Bijregelen van de akoestiekweergave

Alhoewel deze luidsprekers in de fabriek zijn afgesteld op het leveren van een fraai gebalanceerde akoestiekweergave zonder enige bijstelling, kunt u toch desgewenst de geluidssterkte van elke afzonderlijke luidspreker en de vertragingstijd aanpassen aan de omstandigheden van uw luisterkamer en aan uw persoonlijke smaak.

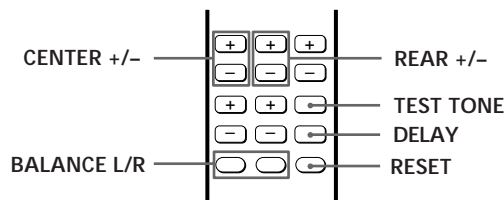

### Instellen van de geluidssterkte van de afzonderlijke luidsprekers

De testtoon-functie stelt u in staat de geluidssterkte van alle luidsprekers precies gelijk in te stellen, zodat de akoestiekeffekten optimaal evenredig verdeeld en natuurlijk zullen klinken.

Maak de volgende instellingen vanaf uw favoriete luisterplaats.

- 1 Stel in op het PRO LOGIC of THEATER akoestiekeffekt.
- 2 Druk op de TEST TONE toets van de afstandsbediening. De testtoon zal nu worden weergegeven via elk van de luidsprekers, in de hieronder aangegeven volgorde:



- 3 Stel de geluidssterkte nu voor elke luidspreker zo in dat u vanaf uw luisterplaats de testtoon van alle kanten even luid kunt horen:

Voor afregelen van de geluidssterkte	drukt u op
van de linker en rechter voorluidsprekers onderling	BALANCE L of R
van het middenkanaal	CENTER + of -
van de achterluidsprekers	REAR + of -

- 4 Druk weer op de TEST TONE toets van de afstandsbediening om de testtoon uit te schakelen.  
De gemaakte instellingen worden voor het gekozen akoestiekeffekt vastgelegd.

Terugstellen van de links/rechts balans of de geluidssterkte van het middenkanaal of de achterluidsprekers op de fabrieksinstelling  
Druk eerst op de BALANCE L of R, of de CENTER +/- of REAR +/- toets en dan op de RESET toets.

#### Opmerking

Wanneer andere toetsen dan de MASTER VOL, RESET, CENTER +/-, REAR +/- of BALANCE L of R toetsen worden ingedrukt, wordt de testtoon uitgeschakeld.

### Instellen van de vertragingstijd

Door bijregelen van de vertragingstijd kunt u de ruimtelijke weergave van het geluid zo aanpassen tot uw luisterruimte klinkt als een veel grotere zaal, ongeacht de feitelijke afmetingen van uw kamer. Als de achterluidsprekers relatief dicht bij uw luisterplaats staan, kiest u een langere vertragingstijd. Deze instelling kunt u afzonderlijk maken voor de verschillende akoestiekeffekten, PRO LOGIC, THEATER, HALL, STADIUM en GAME.

#### Opmerking

De vertragingstijd is niet instelbaar voor de PRO LOGIC 3CH middenkanaal-akoestiek aanpassing.

- 1 Kies een van de akoestiekeffekten.
- 2 Start de weergave van een geluidsbron.
- 3 Druk eenmaal op de DELAY toets van de afstandsbediening, zodat de huidige instelling van de vertragingstijd wordt aangegeven.
- 4 Druk nog enkele malen op de DELAY toets, tot de gewenste waarde van de vertragingstijd, 15, 20 of 30 msec., in het uitleesvenster verschijnt. De oorspronkelijke fabrieksinstelling is 20 msec. De ingestelde vertragingstijd wordt voor het gekozen akoestiekeffekt vastgelegd.

### Terugstellen van de vertragingstijd op de fabrieksinstelling

Druk eerst op de DELAY toets en dan op de RESET toets.

### Terugstellen van alle instellingen voor een akoestiekeffekt

Druk eerst op de toets voor het akoestiekeffekt dat u wilt terugstellen (bijv. HALL) en dan op de RESET toets, terwijl de naam van het akoestiekeffekt wordt aangegeven. Alle instellingen voor het gekozen effect, inclusief de instellingen voor de lage en hoge tonen, worden dan in één keer teruggesteld op de oorspronkelijke fabrieksinstellingen.



## Bijregelen van de geluidswaergave

Alhoewel de geluidswaergave en klankkleur van de luidsprekers bij aflevering staan afgesteld op een goed gemiddelde, kunt u de klankkleur voor elk van de akoestiekeffekten afzonderlijk naar wens bijregelen. De als volgt gemaakte instellingen blijven dan voor het bijbehorende akoestiekeffekt gelden tot u ze zelf weer wijzigt.

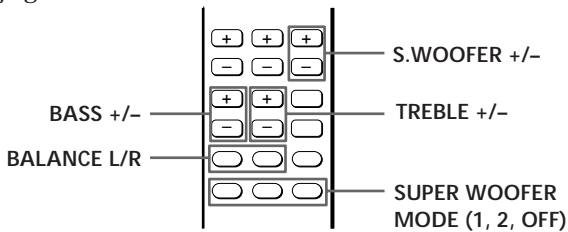

- 1 Start de waergave van een geluidsbron en kies een akoestiekeffekt.
- 2 Maak de volgende aanpassingen van de klankkleur aan uw smaak en/of aan het soort geluid dat u wilt beluisteren.

Voor kiezen/bijregelen van	drukt u op
de ultralaag-instelstand	SUPER WOOFER MODE 1, 2 of OFF*
de ultralage tonen	S.WOOFER + of -
de baswaergave	BASS + of -
de hoge tonen	TREBLE + of -
de links/rechts balans	BALANCE L of R**

\* SUPER WOOFER MODE 1 biedt een krachtige baswaergave die het best geschikt is voor het geluid van speelfilms. SUPER WOOFER MODE 2 geeft een subtieler baswaergave, die bij de meeste muziek beter zal klinken.

\*\* Aangezien de BALANCE L en R regelaars alleen van invloed zijn op het geluid van de voorluidsprekers, kan er na bijregelen van het DOLBY PRO LOGIC akoestiekeffekt wel eens weinig verschil hoorbaar zijn, als het weergegeven geluid naar verhouding meer is toegespitst op het middenkanaal.

De gemaakte instellingen worden voor het gekozen akoestiekeffekt vastgelegd.

Terugstellen van een onderdeel van de klankkleur op de fabrieksinstelling

- 1 Kies een van de akoestiekeffekten.
- 2 Druk op de RESET toets na keuze van de terug te stellen functie met de SUPER WOOFER 1, 2 of OFF toets, de S.WOOFER +/-, BASS +/-, TREBLE +/- of BALANCE L/R toets.

## Volumeregeling met de afstandsbediening van een Sony TV

Zet de VOLUME SYNCHRO schakelaar van de linker voorluidspreker in de "ON" stand. Nu kunt u met de bijgeleverde afstandsbediening van uw TV-toestel de geluidsterkte van dit luidsprekersysteem instellen. In dit geval zet u de ingebouwde luidsprekers van het TV-toestel in de "OFF" uit-stand.

Linker voorluidspreker

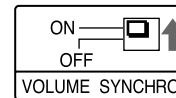

### Opmerking

Deze mogelijkheid bestaat alleen bij gebruik van een Sony TV-toestel. De geluidsterkte e.d. is niet regelbaar met de afstandsbediening van een ander merk TV-toestel.

In de volgende gevallen zet u de VOLUME SYNCHRO schakelaar op "OFF"

- Bij gebruik van een Sony TV-toestel waarvan de ingebouwde luidsprekers niet kunnen worden uitgeschakeld;
- Wanneer u de geluidsterkte van dit luidsprekersysteem niet wilt instellen met de afstandsbediening van de TV.

## Gebruik van een extra middenluidspreker

Aangezien dit luidsprekersysteem reeds is voorzien van specifieke luidsprekers voor het middenkanaal (zie blz. 8), is het niet nodig een extra middenluidspreker aan te sluiten. Beschikt u echter al over een middenluidspreker, dan kunt u deze desgewenst wel aansluiten op de EXTERNAL CENTER SPEAKER aansluitingen. Gebruik als middenluidspreker echter alleen een luidspreker met impedantie van 4 tot 8 ohm.

Linker voorluidspreker

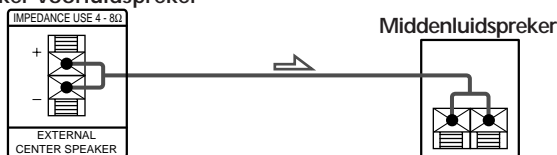

Draai met een schroevendraaier de schroef los die het CENTER SPEAKER dekseltje op zijn plaats houdt en verwijder het dekseltje. Druk nu de CENTER SPEAKER knop in. Hierdoor worden de ingebouwde middenkanaal-luidsprekers uitgeschakeld en wordt het middenkanaal-sigitaal uitgestuurd via de EXTERNAL CENTER SPEAKER aansluitingen.

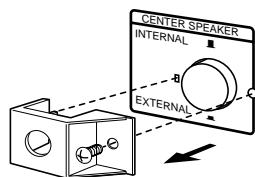

Bij aansluiten van een middenluidspreker kunt u kiezen uit 4 verschillende Dolby Pro Logic Surround middenkanaal-aanpassingen: NORMAL, WIDE, 3 CH (3-kanaals akoestiek) of PHANTOM. Gebruik hiervan de NORMAL of WIDE aanpassing. Zie voor nadere bijzonderheden over de Dolby Pro Logic Surround de beschrijving op blz. 14.

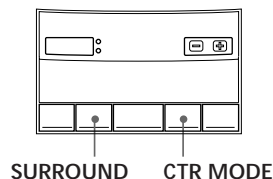

- 1 Druk op de SURROUND toets op de linker voorluidspreker om in te stellen op "PRO LOGIC". (De aanduiding "PRO LOGIC EXTERNAL" verschijnt in het uitleesvenster in plaats van de "PRO LOGIC" aanduiding als u op de PRO LOGIC toets van de afstandsbediening drukt.)

- 2 Druk enkele malen op de CTR MODE toets op de linker voorluidspreker, tot de gewenste middenkanaal-aanpassing in het uitleesvenster wordt aangegeven.
- 3 Stel indien nodig de geluidsterkte van de luidsprekers en de vertragingstijd bij, volgens de aanwijzingen op blz. 10.



## Verhelpen van storingen

Mocht zich bij het gebruik van de luidsprekers een probleem voordoen, neemt u dan even deze lijst met controlepunten door. Is de storing aan de hand hiervan niet te verhelpen, raadpleeg dan a.u.b. uw dichtstbijzijnde Sony handelaar.

### De luidsprekers geven geen geluid.

- ➔ Controleer of de onderlinge aansluitingen van de geluidsbron en de luidsprekers in orde zijn.
- ➔ Controleer of er wel is ingesteld op de juiste geluidsbron (1 of 2).
- ➔ Druk op de MUTEING toets om de geluidsdemping uit te schakelen.
- ➔ Druk op de MASTER VOL + toets om de geluidssterkte te verhogen.
- ➔ Stel de geluidssterkte van de TV hoger in, als u de luidsprekers hebt aangesloten op de VARIABLE AUDIO OUTPUT aansluitingen van het TV-toestel.

### Er komt niet of nauwelijks geluid uit de achterluidsprekers.

- ➔ De akoestiekeffekten zijn uitgeschakeld.
- ➔ Stel de geluidssterkte van de achterluidsprekers hoger in (zie blz. 10).
- ➔ Controleer de balans van de luidsprekerparen met de TEST TONE (zie blz. 10).

### Er komt geen geluid uit de middenluidspreker(s).

- ➔ Controleer of er naar behoren is ingesteld op de "PRO LOGIC" akoestiek.
- ➔ Er is geen aparte middenluidspreker aangesloten, maar de CENTER SPEAKER knop op het achterpaneel staat wel in de "EXTERNAL" stand gedrukt.
- ➔ Er is een aparte middenluidspreker aangesloten en de Dolby Pro Logic Surround middenkanaal-aanpassing staat in de "PHANTOM" stand.
- ➔ Er is wel een aparte middenluidspreker aangesloten, maar de CENTER SPEAKER knop op het achterpaneel staat nog in de "INTERNAL" uit-stand.

### Er klinkt een hinderlijke bromtoon of andere storende bijgeluiden.

- ➔ Houd de aansluitsnoeren uit de buurt van een transformator of motor en tenminste 3 meter van een tl-buisverlichting.
- ➔ Sluit de luidsprekers niet op het TV-toestel aan, maar op uw videorecorder of kabel-TV adapter (zie blz. 6).

### De apparatuur reageert niet op de afstandsbediening.

- ➔ Richt de kop van de afstandsbediening recht op de afstandsbedieningssensor van de linker voorluidspreker.
- ➔ Verwijder eventuele obstakels tussen de afstandsbediening en de linker luidspreker van dit systeem.
- ➔ Vervang de batterijen van de afstandsbediening door nieuwe.

### De geluidssterkte is niet instelbaar met de afstandsbediening van de TV.

- ➔ De VOLUME SYNCHRO schakelaar op het achterpaneel staat in de "OFF" stand.
- ➔ De luidsprekers zijn aangesloten op een TV van een ander merk dan Sony.

## Technische gegevens

### Versterker-gedeelte

Continu RMS uitgangsvermogen	Totaal 150 watt
Middenkanaal-hogetonenluidspreker	32 watt (aan 8 ohm bij 10 kHz, 9% THV)
Voor kanaal/middenkanaal-lagetonenluidspreker	27 watt + 27 watt (aan 8 ohm bij 1 kHz, 9% THV)
Ultralagetonen-luidsprekers	32 watt (aan 8 ohm bij 60 Hz, 9% THV)
Achterluidsprekers	32 watt (aan 8 ohm bij 1 kHz, 9% THV)
Ingangsgevoeligheid/impedantie	1/2 650 mV, 50 kOhm
CONTROL S (HCD)	Alleen voor Sony HCD-VA550 stereo-installatie
Uitgangen	
1/2 Externe middenluidspreker	450 mV, 1 kOhm
	32 watt (aan 8 ohm bij 1 kHz, 9% THV), 4 - 8 ohm
Achterluidsprekers	Alleen voor SS-SR171
Draadloze achterluidspreker	Enkel geschikt voor Sony modellen
Rechter luidspreker	Alleen voor SAVA-27 rechter luidspreker, via bijgeleverd speciaal luidsprekersnoer
Toonregeling	
Voor/midden	Lage tonen: ± 10 dB bij 100 Hz Hoge tonen: ± 10 dB bij 10 kHz

### Luidspreker-gedeelte

Type	
Voorluidsprekers	Basreflex-type
Middenluidsprekers	Basreflex-type
Lagetonen-luidsprekers	SAW-type
Achterluidsprekers	Basreflex-type

## Luidspreker-eenheid

- Middenkanaal-breedbandluidsprekers:  
5 cm conus-type (× 2)
- Middenkanaal-lagetonenluidspreker/  
voorkanaal-breedbandluidspreker:  
10 cm conus-type (× 2)
- Lagetonen-luidsprekers  
13cm conus-type (× 2)
- Achterkanaal-breedbandluidsprekers:  
8 cm conus-type (× 2)

## Algemeen

- Stroomvoorziening 220 - 230 V  
wisselstroom,  
50/60 Hz
- Stroomverbruik 100 watt

## Afmetingen

- Voorluidsprekers: Ca. 270 × 1045 ×  
370 mm (b/h/d), incl.  
luidsprekervoet
- Achterluidsprekers:  
Ca. 110 × 160 ×  
140 mm (b/h/d)

## Gewicht

- Linker voorluidspreker:  
17,5kg
- Rechter voorluidspreker:  
14 kg
- Achterluidspreker: 750 g (per luidspreker)

## Bijgeleverd toebehoren

- Achterluidsprekers SS-SR171 (2)
- Aansluitsnoer voor de linker en rechter  
voorluidsprekers, 3,5 m lang (1)
- Aansluitsnoer voor de achterluidsprekers,  
10 m lang (2)
- Audio-aansluitsnoer, 1,5 m lang (1)
- Afstandsbediening RM-J27 (1)
- Sony SUM-3 (NS) batterijen(2)
- Luidsprekervoeten (2)
- Schroeven (8)
- SCART adapter (1) (alleen bij Europese  
modellen)

## Los verkrijgbaar toebehoren

- Draadloos luidsprekersysteem SA-IF70

Wijzigingen in ontwerp en technische gegevens voorbehouden, zonder kennisgeving.

## Verklarende woordenlijst

### Middenkanaal-aanpassing (CENTER MODE)

Aanpassing aan de luidspreker-opstelling, om het Dolby Pro Logic Surround geluid optimaal tot zijn recht te laten komen. Kies één van de volgende vier CENTER MODE instellingen, afhankelijk van de opstelling van uw luidsprekers.

- **NORMAL instelling**  
Kies de NORMAL instelling als u een klein-formaat middenluidspreker op dit luidsprekersysteem aansluit. Aangezien een kleine middenluidspreker onvoldoende basgeluid kan produceren, wordt het basgeluid van het middenkanaal via de voorluidsprekers weergegeven.

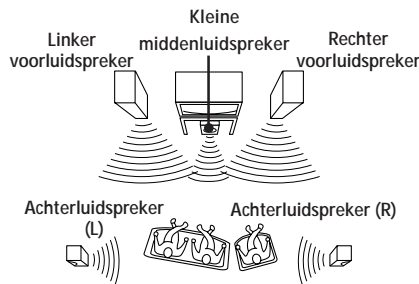

De testtoon wordt weergegeven zoals op blz. 10 staat aangegeven.

- **WIDE instelling**  
Kies de WIDE instelling als u een grote middenluidspreker op dit luidsprekersysteem aansluit. Met de WIDE instelling kunt u het Dolby Surround geluid optimaal benutten.

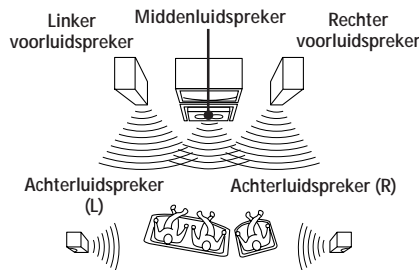

De testtoon wordt weergegeven zoals op blz. 10 staat aangegeven.

- **3 CH LOGIC instelling**  
Kies de 3 CH LOGIC instelling als u geen weergave via de achterluidsprekers wenst. Het geluid van het achterkanaal wordt via de voorluidsprekers weergegeven, zodat u toch enige mate van akoestiek kunt verkrijgen zonder achterluidsprekers te gebruiken.

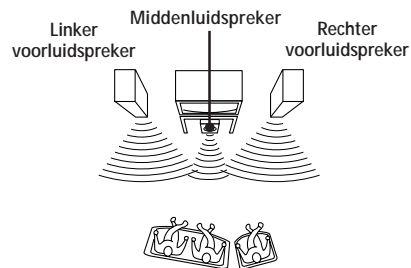

De testtoon wordt als volgt weergegeven:

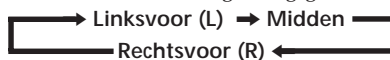

- **PHANTOM instelling**  
Kies de PHANTOM instelling als u geen weergave via een middenluidspreker wenst. Het geluid van het middenkanaal wordt dan via de voorluidsprekers weergegeven.

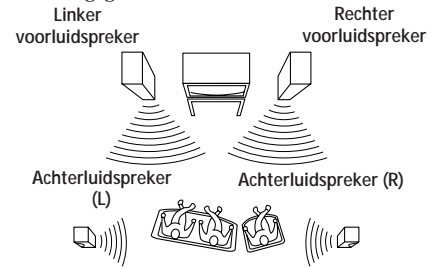

De testtoon wordt als volgt weergegeven.

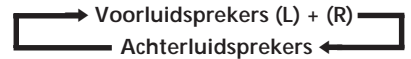

### Vertragingstijd

De vertragingstijd is het tijdsverschil tussen de akoestiek-weergave van de voorluidsprekers en die van de achterluidsprekers. Door de vertragingstijd van de achterluidsprekers in te stellen, kunt u de sfeer van verschillende luisterplaatsen nabootsen. Als u uw achterluidsprekers in een kleine kamer of dicht in de buurt van uw luisterpositie heeft opgesteld, maakt u de vertragingstijd langer. Voor een ruime kamer of wanneer de achterluidsprekers ver van de luisterpositie vandaan staan opgesteld, maakt u de vertragingstijd korter.

### Dolby Pro Logic Surround

Decodeersysteem van Dolby Surround geluid waarmee TV-programma's en videocassettes zijn opgenomen.

Vergeleken met het vorige Dolby Surround systeem, zorgt de Dolby Pro Logic Surround voor verbetering van het geluidsbeeld door gebruik van vier afzonderlijke kanalen: voor het doorsturen van de geluidseffecten buiten beeld, het dialoog in beeld, de beweging van het filmgeluid en de muziek. Dit stelt u in staat een sfeer te verkrijgen vergelijkbaar aan die in een bioscoop. Om van de Dolby Pro Logic te kunnen genieten, heeft u een paar achterluidsprekers en/of een middenluidspreker nodig. Om de akoestiek zo goed mogelijk tot zijn recht te laten komen, dient u eerst de CENTER MODE instelling te kiezen die het beste past bij uw luidspreker-opstelling.

### Dolby Surround

Codeer- en decodeersysteem van Dolby Surround geluid voor thuisgebruik. De Dolby Surround decodeert de extra kanalen op de geluidssporen van met Dolby Surround geluid opgenomen videofilms en TV-programma's, en produceert geluidseffecten en echo's waardoor u zich middenin de actie waant.

**Index****A**

- Aansluiten van audio-apparatuur 7
- Aansluitingen
  - Netsnoer 6
  - Audio-apparatuur 7
  - Luidsprekers 5
  - TV/videorecorder 6
- Afstandsbediening 4, 9, 10, 11

**B, C**

- Bekijken van video-weergave 11
- Bijregelen
  - geluidssterkte 9
  - hoge tonen 11
  - lage tonen 11
  - luidsprekerbalans 10
  - ultralage tonen 11
  - vertragingstijd 10

**D**

- Dolby Pro Logic Surround 8, 9, 14
  - middenkanaal-aanpassing 12, 14
- Dolby Surround akoestiek 14
- 3 CH LOGIC middenkanaal-aanpassing 12, 14

**E, F**

- Extra middenluidspreker 12

**G, H, I, J, K**

- Geluidssterkte van de luidsprekers 10

**L**

- Luidsprekers
  - aansluiten 5
  - opstelling 7

**M**

- Middenkanaal-aanpassing 12, 14
  - NORMAL instelling 12, 14
  - PHANTOM instelling 12, 14
  - 3 CH LOGIC instelling 12, 14
  - WIDE instelling 12, 14

**N, O**

- NORMAL middenkanaal-aanpassing 12, 14

**P, Q, R**

- PHANTOM middenkanaal-aanpassing 12, 14

**S**

- Surround rondom-akoestiek 9, 10, 11

**T**

- Testtoon 10
- TV/videorecorder aansluitingen 6

**U**

- Uitpakken 4

**V**

- Verhelpen van storingen 13
- Vertragingstijd 10, 14
- VOLUME SYNCHRO instelling 11

**W, X, Y, Z**

- WIDE middenkanaal-aanpassing 12, 14

## **VARNING**

Utsätt inte högtalarna för regn eller fukt för att undvika risk för brand eller elektriska stötar.

## **Att observera**

### Angående säkerhet

- Dra ut nätkabeln ur nätuttaget, om du skulle råka tappa någonting eller spilla vätska i endera högtalaren eller de båda. Låt en fackkunnig reparatör besiktiga högtalarna innan de tas i bruk igen.

### Angående nätanslutning

- Nätkabelbytet får endast utföras av en reparatör/verkstad som Sonys representant godkänt.
- Kontrollera, före högtalarnas nätanslutning, att märkspänningen stämmer överens med lokal nätspänning. Nätspänningen anges på namnplåten på baksidan.
- Nätströmtillförseln kopplas inte ur så länge stickkontakten sitter i ett vägguttag, inte ens när strömmen slås av.
- Dra ut stickkontakten ur nätuttaget, när högtalarna inte ska användas under en längre tidsperiod. Dra i stickkontakten, aldrig i kabeln, för att koppla ur nätkabeln.

### Angående placering

- Placera enheten på en plats med god ventilation. Placera den inte i bokhyllan eller i ett skåp.
- Placera inte högtalarna på platser, där de utsätts för värme, solsken, damm och/eller mekaniska stötar.
- God ventilation är av största betydelse för att undvika överhettning. Placera högtalarna på välventilerade platser och så att ventilationshålen på baksidorna inte blockeras.

### Angående rengöring

- Använd en mjuk trasa, som fuktats i mild diskmedelslösning, för att rengöra högtalarna och reglagen. Använd inte slipande rengöringsmedel eller starka lösningar, som t. ex. sådana som innehåller alkohol eller bensin.

Rådfråga närmaste Sony-handlare om du har några frågor eller om det uppstår något problem med högtalarsystemet.

## Välkommen!

Tack för inköpet av Sonys akustiska högtalare.

SAVA-27 är ett aktivt hembiohögtalarsystem med en inbyggd avkodare för Dolby Pro Logic och inbyggda superwoofer-högtalare. Det finns fem olika sorters surroundljud att välja mellan för olika programkällor, och högtalarna är lätta att koppla in.

## Angående denna bruksanvisning

Läs noga igenom bruksanvisningen för att lära känna till högtalarna och deras användning. Spara bruksanvisningen.

Anvisningarna i bruksanvisningen beskriver tillvägagångssättet när reglagen på vänster högtalare används för att styra högtalarna. Knapparna på med följande fjärrkontroll, som har samma benämningar eller är märkta på samma sätt som reglagen på vänster högtalare, kan också användas för att fjärrstyra högtalarna.

- Följande vägledning används i denna bruksanvisning:



anger att fjärrkontrollen i detta fall kan användas för högtalarnas fjärrstyrning.



anger råd och fingervisningar som underlättar tillvägagångssättet.

Detta högtalarsystem har en inbyggd avkodare för Dolby Pro Logic Surround.\*

\* Tillverkas under licens av Dolby Laboratories Licensing Corporation. DOLBY, dubbel D-kännetecknet , och PRO LOGIC är Dolby Laboratories Licensing Corporation:s varumärken.

## INNEHÅLL

### Förberedelser

- Uppackning 4
- Anslutningarna till en tv/video 5
- Anslutningarna till en stereokälla 7
- Högtalarnas placering 7
- Hur man slår på och stänger av högtalarna 8

### Akustisk ljudåtergivning

- Ljudåtergivning med simulerad akustik 9
- Styrning av ljudkvalitet 10
- Styrning av tonklang 11
- Volymjustering med Sonys TV-fjärrkontroll 11
- Anslutning av en separat mitthögtalare 12

### Övrigt

- Felsökning 13
- Tekniska data 13
- Ordlista 14

### Alfabetiskt register 15

### Uppackning

Kontrollera att följande tillbehör levererats tillsammans med högtalarna:

- Bakre högtalarsystem SS-SR171 (2)
- Högtalarkabel för anslutning av främre högtalare (vänster och höger), 3,5 m lång (1)
- Högtalarkablar, 10 m lång (2)
- Ljudkabel, 1,5 m lång (1)
- Fjärrkontroll RM-J27 (1)
- Sonys batterier SUM-3 (NS) (2)
- Högtalarbottenplattor (2)
- Skruvar (8)
- SCART-adapter (1) (endast för den europeiska modellen)

### Batteriernas isättning i medföljande fjärrkontroll

Sätt i de medföljande batterierna R6 (storlek AA) i batterifacket med polerna + och - vända åt korrekt håll. Rikta fjärrkontrollen mot märket  på vänster högtalare för att fjärrstyra högtalarna.

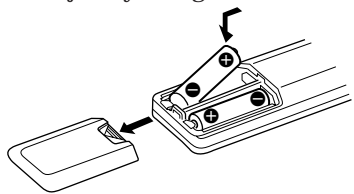

#### När ska batterierna bytas ut?

Vid normalt bruk beräknas batteriernas livslängd till ca. sex månader. Byt ut de båda batterierna mot nya batterier när fjärrkontrollen inte längre kan användas för högtalarnas fjärrstyrning.

#### OBS!

- Utsätt inte fjärrkontrollen för värme och/eller fukt.
- Byt ut de båda batterierna på en och samma gång. Blanda aldrig ihop nya batterier med använda batterier.
- Utsätt inte fjärrstyrningsgivaren för solsken eller lampljus. Det leder till fel vid fjärrstyrning.
- Ta ur batterierna, när fjärrkontrollen inte ska användas under en längre tidsperiod, för att skydda fjärrkontrollen mot skador på grund av batteriläckage och korrosion.

### Montering av högtalarnas bottenplattor

Var noga med att montera bottenplattorna innan du använder högtalarna.

- 1 Skruva fast bottenplattorna på högtalarnas undersidor med hjälp av en skruvmejsel och de medföljande skruvarna.
- 2 Kontrollera att bottenplattorna sitter ordentligt fast och res högtalarna.

## Anslutningarna till en tv/video

Detta kapitel beskriver högtalarnas anslutning till en tv och/eller video.

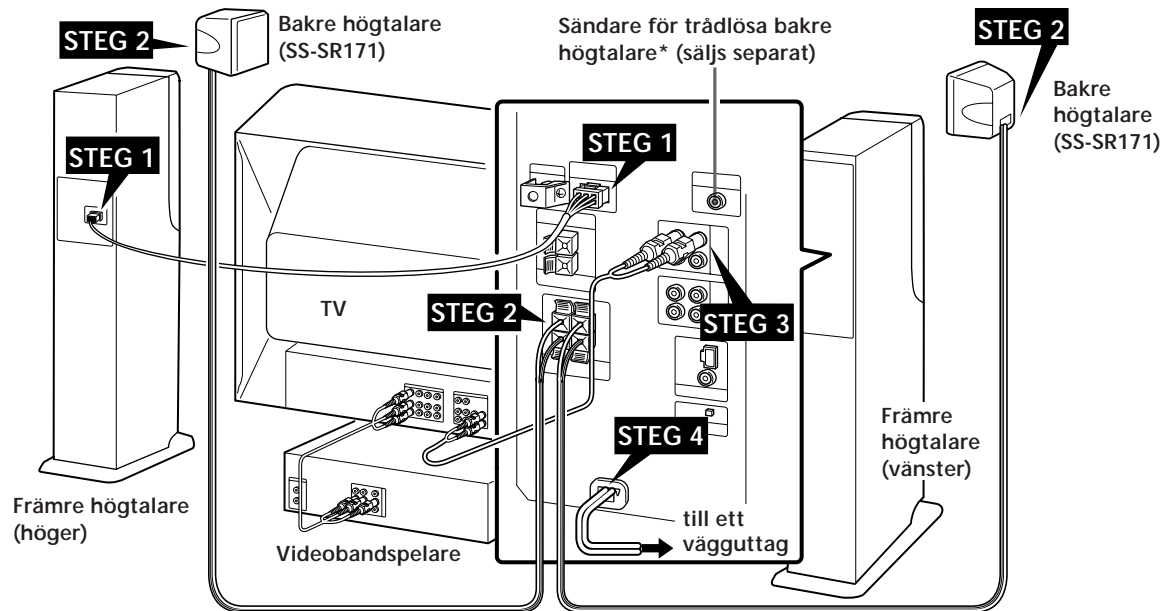

\* Om du använder det trådlösa högtalarsystemet SA-IF70 (säljs separat) som bakre högtalare så anslut sändaren som medföljer SA-IF70-systemet till det här uttaget. Se bruksanvisningen som medföljer SA-IF70-systemet för närmare detaljer.

Pilen  $\Rightarrow$  anger signalflödet.

### STEG 1 Anslutning av främre högtalare

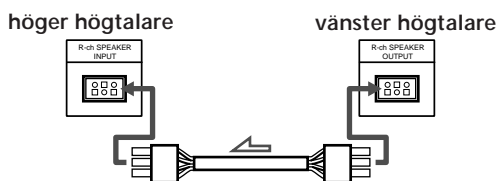

Håll låset på kontakten intryckt och dra i kontakten, aldrig i kabeln, för att koppla ur kabeln.

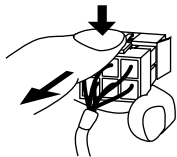

- 1 Skala bort en bit av kabelmanteln från kabeländan enligt nedanstående illustration:

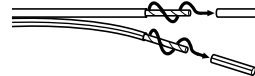

- 2 Skjut in de tvinnade kabeländarna i högtalaruttagen:

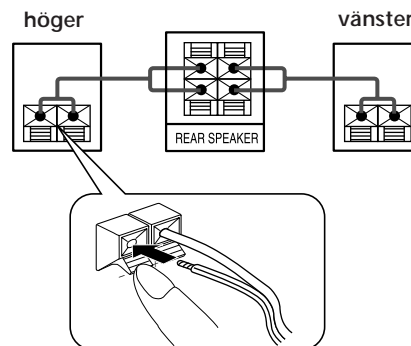

### STEG2 Anslutning av medföljande, bakre högtalare

Använd de medföljande högtalarkablarna för att ansluta de bakre högtalarna, den högra och den vänstra.

Var noga med att ansluta högtalaruttagen till motsvarande ingångar på högtalarna (använd t.ex. den enfärgade kabeln för att ansluta + till +, och den randiga för att ansluta - till -). Om anslutningarna kastas om (+ ansluts till -) blir basen dålig.



## STEG 3 Högtalarnas anslutning till en tv

Direktanslut högtalarna till tv:n, när en video redan anslutits till tv:n och tv:n ifråga har stereoljudutgångar AUDIO OUT, för att kunna lyssna till ljudåtergivning med simulerad akustik:

### Viktigt

Om TV:n har en strömbrytare för den inbyggda högtalaren så stäng av den för att lyssna på ljudet från detta högtalarsystem. Skruva annars ned TV-volymen helt.

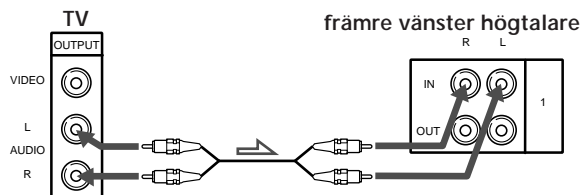

Om AUDIO OUT-uttagen är märkta VARIABLE Gör först anslutningarna i ovanstående figur och skruva därefter upp volymen på TV:n. Använd högtalarsystemets volymkontroll för att ställa in volymen i vanliga fall. Om volymen skruvas ned på TV:n sjunker signalnivån via AUDIO OUT-utgångarna vilket kan leda till att ljudkvaliteten försämras eller att den automatiska strömvastängningsfunktionen (se sidan 8) aktiveras.

För bästa möjliga ljud (eller om TV:n bara har en monoljudutgång, eller inga ljudutgångar alls) Koppla högtalarsystemet direkt till videobandspelaren eller till kabel-TV-dosan.

Följande anslutningar förhindrar störningar från TV:n så att ljudet blir av högsta kvalitet.

- 1 Anslut videobandspelaren eller kabel-TV-dosan till 1 IN-ingångarna på den främre vänstra högtalaren.
- 2 Anslut TV:n till 1 OUT-uttagen på den främre vänstra högtalaren. Kontrollera att du använder 1 respektive 2 IN-ingångarna som motsvarar den VIDEO IN-ingång som används på TV:n (t.ex. VIDEO 1).

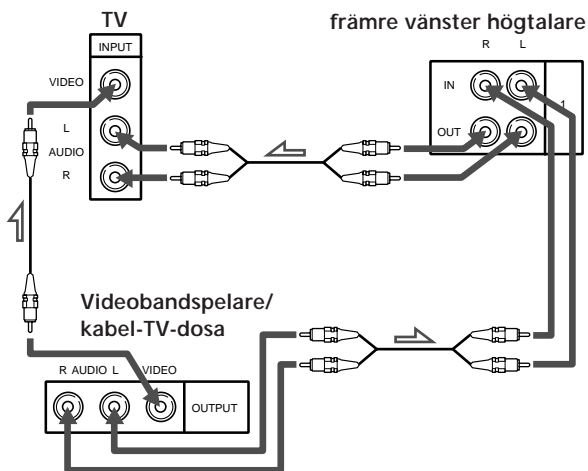

**⚡ Anslutning av extra video eller laserskivspelare**  
Anslut videon/laserskivspelaren till ljudingångarna 2 IN på vänster högtalare och anslut ljudutgångarna 2 OUT på högtalaren till ljudingångarna AUDIO IN på tv:n.

### Anslutning av SCART-adaptren (gäller endast den europeiska modellen)

Det går att lyssna på ljudet från TV:n eller videobandspelaren genom att koppla en ljudkabel från TV:n eller videobandspelaren till den främre vänstra högtalaren.

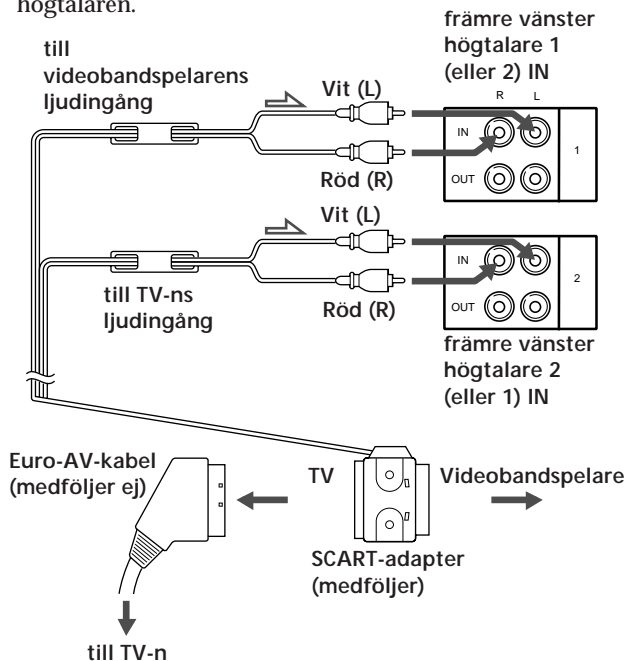

## STEG 4 Nätanslutning

Anslut nätkablarna från de främre och bakre högtalarna till vägguttag. STANDBY-indikatorn på den främre vänstra högtalaren lyser rött.

## Anslutningarna till en stereokälla

En stereokälla, som till exempel en CD-spelare, kan anslutas till vänster högtalare, beroende av att denna högtalare har inbyggda förstärkar- och förförstärkarsteg:

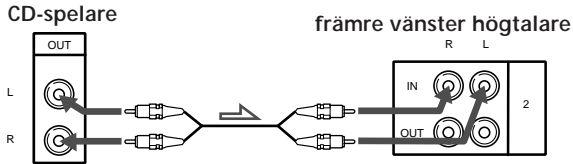

### OBS!

Anslut inte någon ljudkälla med ett inbyggt förstärkarsteg till dessa högtalare. Det kan skada högtalarna, beroende av ljudsignalers dubbel förstärkning via två inbyggda förstärkarsteg.

Högtalarnas anslutning till Sonys stereo HCD-VA550 (med CD-spelare och mottagare med inbyggda kassettdäcks- och radiosteg, tillval)

- 1 Koppla ihop LINE OUT FIXED-utgångarna på HCD-VA550 med 2 IN-ingångarna på den främre vänstra högtalaren. Var noga med att använda 2 IN-ingångarna.

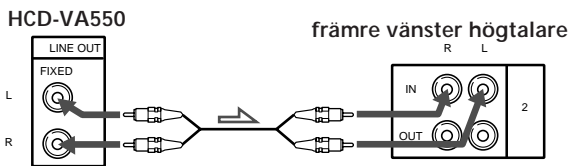

- 2 Anslut styrkopplingen CONTROL S HCD IN på vänster, främre högtalare till styrkopplingen CONTROL S OUT på HCD-VA550:

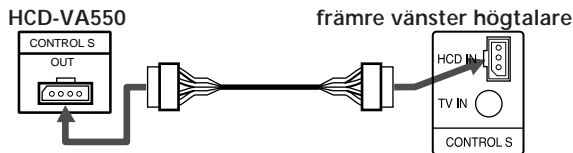

### OBS!

- Det går att styra högtalarsystemet SAVA-27 med fjärrkontrollen som medföljer HCD-VA550. Rikta i så fall fjärrkontrollen mot fjärrkontrollsensorn  på högtalaren.
- När HCD-VA550 ansluts till högtalarsystemet via CONTROL S-kabeln fungerar inte den automatiska strömpåslagnings/avstängningsfunktionen.

Vi hänvisar till den bruksanvisning, som levereras med HCD-VA550, angående detaljer.

## Högtalarnas placering

Placera högtalaren med den inbyggda kontrollpanelen till vänster om TV-n och den andra högtalaren till höger om TV-n, så att mittkanalshögtalarna är vinklade in mot rummets mitt. Då blir ljudkvaliteten som bäst och ljudbilden från de främre högtalarna rätt.

### De främre högtalarna

Placera vänster och höger högtalare högst 2,5 m ifrån varandra och lika långt ifrån TV-n för att få en rätt centrerad ljudbild.

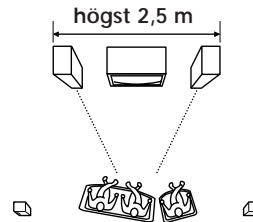

### De bakre högtalarna

Placera de bakre högtalarna så att de är riktade rakt mot varandra ca. 60 - 90 cm ovanför lyssnarens öron.

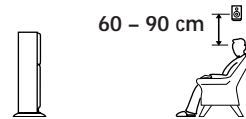

### Inbyggda mitthögtalare

En mitthögtalare är en nyckelfaktor för att man ska få full surround-effekt när man lyssnar på ljudkällor som är kodade med Dolby Pro Logic Surround-systemet. Mitthögtalarna i en biosalong framhäver de centrala ljuden, t.ex. dialogen, och skapar en enhetlig ljudbild. SAVA-27 har mitthögtalare inbyggda i de främre högtalarna för Dolby Pro Logic Surround-ljud. De främre vänstra och högra högtalarna är försedda med mittkanalshögtalare (se nedan) som är vinklade 15° inåt för att återge ljudet för mittkanalen.

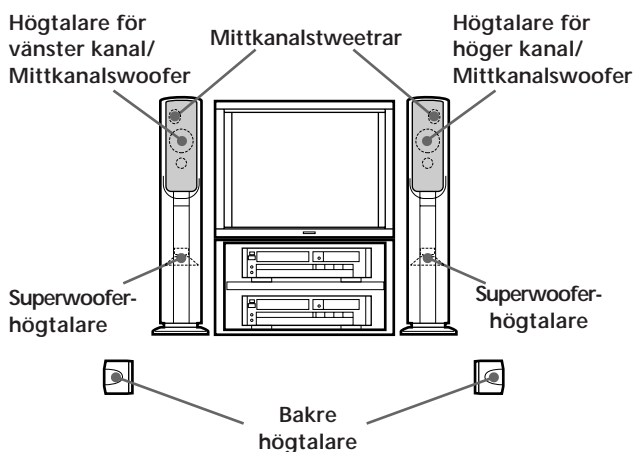

### Hur man slår på och stänger av högtalarna

Tryck på POWER på fjärrkontrollen eller på den främre vänstra högtalaren. Den främre vänstra högtalarens ON/READY-indikator lyser grönt.

### Automatisk påslagnings/avstängningsfunktion

Du behöver inte slå på högtalarsystemet varje gång det ska användas.

Tre minuter efter det att ljudet upphör från ljudkällan (när du stänger av TV:n eller när videokassetten/laserskivan tar slut) stängs högtalarna av automatiskt och ON/READY-indikatorn slår om till rött. Högtalarna slås automatiskt på igen nästa gång du slår på TV:n eller börjar spela en videokassett.

 Om du trycker på POWER in efter strömpåslag till högtalarna Högtalarna går över i beredskapsläge (ON/READY-indikatorn släcks) och den automatiska stömpåslagnings/avstängningsfunktionen kopplas bort. Tryck i så fall en gång till på POWER och vänta tills ON/READY-indikatorn slår om till rött.

### OBS!

Om du använder detta högtalarsystem inkopplat i anläggningen HCD-VA550 kan det hända att den automatiska stömpåslagnings/avstängningsfunktionen inte fungerar beroende på inställningarna på anläggningen.

### Justering av kontrasten på displayen

Det går att dämpa belysningen på displayen eller släcka den helt efter behov.

Tryck ett par gånger på DIMMER på fjärrkontrollen tills önskat displayläge visas. Displayen återgår tillfälligt till full ljusstyrka när du trycker på någon av knapparna på fjärrkontrollen.

## Ljudåtergivning med simulerad akustik

Det går att lyssna med surroundljud helt enkelt genom att välja ett surroundläge som passar till det program du tittar på. Detta högtalarsystem har fem olika surroundlägen:

### Surroundläget PRO LOGIC (Dolby Pro Logic)

Återskapar en överlägsen närvarokänsla och ljudeffekter som på bio för videofilmer som är kodade med Dolby Surround.

### Surroundläget THEATER

Skapar en biostämning hemma i vardagsrummet genom att lägga på efterklang som i en biografsalong på de avkodade Dolby Surround-signalerna.

### Surroundläget HALL

Återskapar akustiken i en rektangulär konserthall. Idealiskt för mjuka, akustiska ljud eller för att ge extra stöt åt debatter och presskonferenser.

### Surroundläget STADIUM

Ger en närvarokänsla som på ett utomhusstadion. Idealiskt för att riktigt leva sig in i fotbollsmatcher och andra sportsändningar.

### Surroundläget GAME

Ger maximalt häftigt ljud för TV-spel.

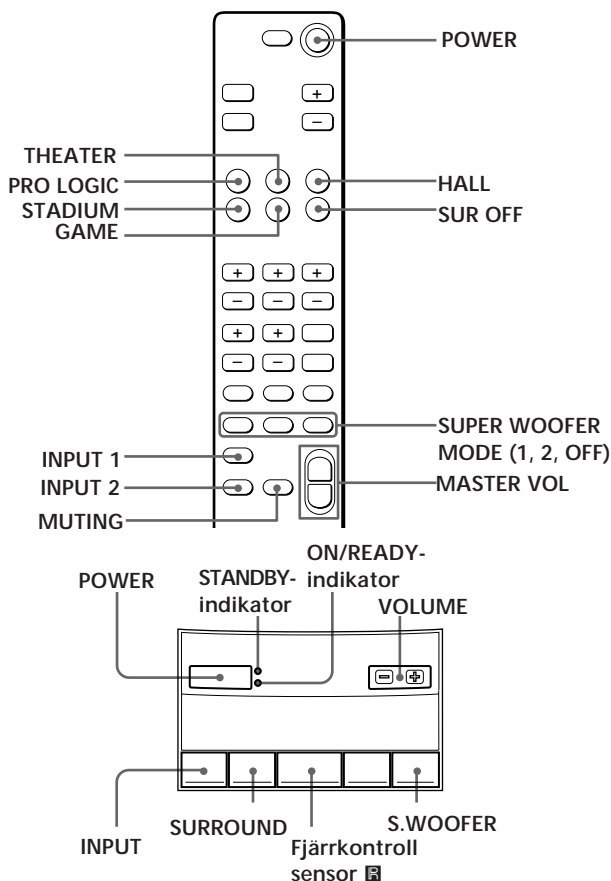

- 1 Tryck på POWER.  
ON/READY-indikatorn tänds (grönt) och högtalarna slås på.
- 2 Tryck på INPUT 1 eller 2 på fjärrkontrollen eller lämpligt antal gånger på INPUT på vänster högtalare för att välja ingångarna tv:n/videon anslutits till. Tryck till exempel på INPUT 1 efter att videon anslutits till ljudingångarna 1 IN på vänster högtalare.  
Indikatorn INPUT 1 eller 2 tänds.
- 3 Sätt igång önskad ljud/bildåtergivning.
- 4 Tryck på PRO LOGIC, THEATER, HALL, STADIUM eller GAME på fjärrkontrollen, eller ett par gånger på SURROUND på kontrollpanelen, för att ställa in önskat surroundläge.  
Det går att justera ljudet för vart och ett av surroundlägena. (Se "Styrning av ljudkvalitet" på sidan 10 och "Styrning av tonklang" på sidan 11.)

Program	PRO LOGIC	THEATER	HALL	STADIUM	GAME	SUR OFF
nyare filmer	●	●				
konserter, musik			●	●		●
sport			●	●		●
gamla filmer, TV-program i mono					●	●
TV-spel					●	●
utbildningsprogram, nyheter						●

### För att lyssna utan surroundljud

Tryck på SUR OFF på fjärrkontrollen, eller tryck ett par gånger på SURROUND på kontrollpanelen tills SUR OFF visas på displayen.

- 5 Tryck på MASTER VOL (VOLUME på fjärrkontrollen) för att styra volymen till lämplig nivå.

### Tillfällig avstängning av ljudet

Tryck på MUTING.

Tryck en gång till på MUTING för att återgå till vald volymnivå.

### OBS!

Det kan hända att videofilmer och laserskivor är kodade med Dolby Pro Logic Surround även om det inte är angivet på förpackningen.

## Styrning av ljudkvalitet

Detta högtalarsystem är visserligen fabriksinställt för att surroundljudet ska låta balanserat även utan justeringar, men det går att justera volymen för var och en av högtalarna och fördröjningstiden efter förhållandena i ditt vardagsrum eller efter tycke och smak.

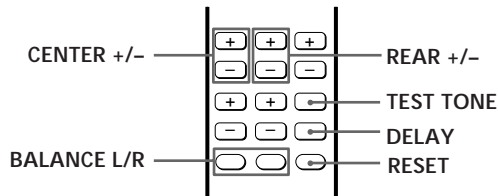

## Styrning av volymbalans

Testtonen i vänster högtalare används för att styra volymnivåerna i ljudet via de olika högtalarna till samma nivå för verklighetstrogen återgivning av simulerad akustik.

Styr nivån från lyssningsläget enligt nedanstående anvisningar:

- 1 Ställ in något av lägena PRO LOGIC eller THEATER.
- 2 Tryck på TEST TONE på fjärrkontrollen. Testtonen återges i följande följd via högtalarna:

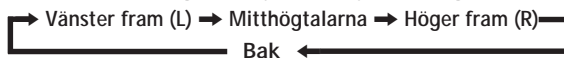

- 3 Styr från lyssningsläget volymnivåerna i ljudet via de olika högtalarna till samma nivå:

För att justera nivån	tryck på
mellan höger och vänster högtalare fram	BALANCE L eller R
för mitthögtalarna	CENTER + eller -
för de bakre högtalarna	REAR + eller -

- 4 Tryck på TEST TONE på fjärrkontrollen för att stänga av testtonen. De justerade nivåerna lagras i minnet för det valda surroundläget.

Återgång till förvalda nivåer i ljudet via inbyggda mellanregistrelement och anslutna bakre högtalare samt återgång till förvald balansnivå:

tryck först på CENTER+/-, REAR+/- eller BALANCE L, alternativt på BALANCE R, och därefter på RESET.

OBS!

Endast MASTER VOL, RESET, CENTER+/-, REAR+/- och BALANCE L eller R kan tryckas in under under pågående återgivning av testton.

## Val av önskad fördröjningstid

Genom att välja önskad fördröjningstid, är det möjligt att ändra akustiken i rummet för att simulera samma akustik som upplevs i en biosalong, oavsett lyssningsrummets storlek. Välj en längre fördröjningstid när de bakre högtalarna placerats nära lyssningsläget.

Det går att lagra olika justeringar i minnet för vart och ett av surroundlägena PRO LOGIC, THEATER, HALL, STADIUM och GAME.

OBS!

Fördröjningstiden kan inte väljas efter val av avkodarläget 3CH LOGIC för Dolbys avkodare PRO LOGIC.

- 1 Välj önskat surroundläge.
- 2 Sätt i gång önskad ljud/bildåtergivning.
- 3 Tryck en gång på DELAY på fjärrkontrollen så att den nuvarande fördröjningstiden visas på displayen.
- 4 Tryck ett par gånger på DELAY tills önskad fördröjningstid är inställd (15, 20 eller 30 ms). Fabriksinställningen är 20 ms. De justerade nivåerna lagras i minnet för det valda surroundläget.

## Återgång till förvald fördröjningstid

Tryck först på DELAY och därefter på RESET.

## Återgång till förvalda parameterinställningar för förvalda ljudfält

Välj först önskat ljudfält (till exempel HALL) och tryck därefter på RESET under tiden då namnet på ljudfältet visas i teckenfönstret. Alla gjorda parameterinställningar, omfattande styrning av bas och diskant, basförstärkning o.s.v. för valt ljudfält återgår till förvalda parameterinställningar.

## Styrning av tonklang

Högtalarsystemets tonklang är visserligen redan inställd men det går att ändra inställningarna efter tycke och smak för vart och ett av surroundlägena. Följande inställningar hålls lagrade i minnet för respektive surroundläge tills du ändrar dem.

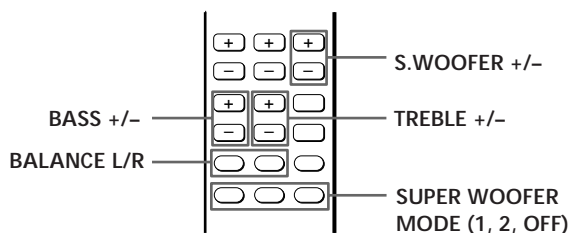

- 1 Lyssna på önskad ljudåtergivning och välj önskat ljudfält.
- 2 Ändra enligt tycke och smak parameterinställningarna enligt nedanstående anvisningar:

För att	tryck på
välja superwoofersläge	SUPER WOOFER MODE 1, 2 eller OFF*
tjustera superwoofernivån	S.WOOFER + eller -
justera basen	BASS + eller -
justera diskanten	TREBLE + eller -
justera balansen	BALANCE L eller R**

\* SUPER WOOFER MODE 1 ger en mäktig bas som passar utmärkt till filmer. SUPER WOOFER MODE 2 ger en svagare effekt som är avsedd för musik.

\*\* Etersom BALANCE L och R styr balansen mellan de främre högtalarna har dessa knappar ingen större inverkan på DOLBY PRO LOGIC-kodat material där en stor del av ljudet matas ut genom mittkanalen.

Tonklangsinställningen lagras i minnet för det valda surroundläget.

Återgång till förvalda nivåer som förvaldes före högtalarnas leverans från fabriken:

- 1 Välj önskat surroundläge.
- 2 Tryck först på SUPER WOOFER MODE 1, 2 eller OFF, S.WOOFER +/-, BASS +/-, TREBLE +/- eller BALANCE L/R, och därefter på RESET.

## Volymjustering med Sonys TV-fjärrkontroll

Ställ VOLUME SYNCHRO-omkopplaren på den främre vänstra högtalaren på ON. Därefter går det att justera volymen med fjärrkontrollen som medföljde din Sony-TV. Ställ i så fall in TV-ns inbyggda högtalare på "OFF".

främre vänster högtalare

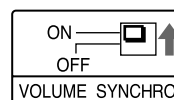

### OBS!

Denna finess fungerar bara med fjärrkontrollerna till Sonys TV-apparater. Det går inte att justera volymen för detta högtalarsystem med TV-fjärrkontroller från andra tillverkare.

Ställ VOLUME SYNCHRO-omkopplaren på OFF i följande fall

- Om TV:n är från Sony men det inte går att stänga av de inbyggda högtalarna.
- Om du inte vill styra högtalarsystemets volym med TV-ns fjärrkontroll.

## Anslutning av en separat mitthögtalare

Eftersom detta system har inbyggda mitthögtalare (se sidan 8) behöver du inte koppla in någon separat mitthögtalare. Det går dock att koppla in en mitthögtalare, om du redan har en, i EXTERNAL CENTER SPEAKER-uttagen. Var noga med att använda en högtalare med en impedans på 4 till 8 ohm som mitthögtalare.

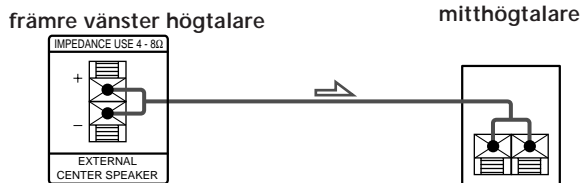

Skruva loss skruven som håller fast locket över CENTER SPEAKER-knappen med en skruvmejsel, och tryck sedan in CENTER SPEAKER-knappen. Därigenom stängs de inbyggda mitthögtalarna av, och mittkanalssignalen matas i stället ut genom EXTERNAL CENTER SPEAKER-uttagen.

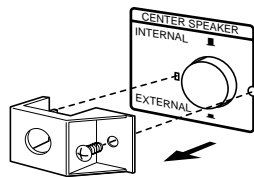

När en separat mitthögtalare är ansluten går det att välja mellan 4 olika mittkanalslägen för Dolby Pro Logic Surround: NORMAL, WIDE, 3CH (3-kanalslogik) eller PHANTOM. Använd NORMAL eller WIDE. Se sidan 14 för närmare detaljer angående Dolby Pro Logic Surround.

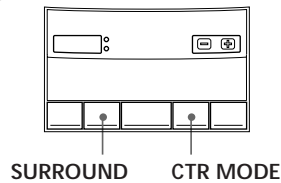

- 1 Tryck på SURROUND på den främre vänstra högtalaren för att välja PRO LOGIC. ("PRO LOGIC EXTERNAL" tänds på displayen i stället för "PRO LOGIC" när du trycker på PRO LOGIC på fjärrkontrollen.)
- 2 Tryck ett par gånger på CTR MODE på den främre vänstra högtalaren tills önskat mittkanalsläge visas på displayen.

- 3 Justera högtalarnas volym och fördröjningstiden om det behövs (se sidan 10).



## Felsökning

Följ de råd som ges i nedanstående felsökning, om det skulle uppstå något fel enligt följande på högtalarna, för att åtgärda felet. Kontakta affären där högtalarna köptes, eller Sonys representant, när felet inte går att reparera.

Ljudet återges inte alls.

- ➔ Kontrollera att anslutningarna till tv:n/videon gjorts ordentligt på korrekt sätt.
- ➔ Kontrollera att ingångsvalet (val av ljudingångarna 1 eller 2 IN) gjorts på korrekt sätt.
- ➔ Tryck på MUTING för att koppla ur ljudundertryck-ning.
- ➔ Tryck på MASTER VOL + för att höja volymnivån.
- ➔ Höj volymnivån på tv:n för att höja den utgående nivån efter att ljudingångarna på vänster, främre högtalare anslutits till ljudutgångarna VARIABLE AUDIO OUT på tv:n.

Ljudet återges inte alls, eller så är nivån i ljudet via bakre högtalare mycket låg.

- ➔ Ljudåtergivning med simulerad akustik har kopplats ur.
- ➔ Styr nivån i ljudet via bakre högtalare (sid. 10).
- ➔ Kontrollera volymbalansen i ljudet via de olika högtalarna genom att trycka på TEST TONE och återge testtonen via högtalarna (sid. 10).

Det hörs inget ljud ur mitthögtalaren.

- ➔ Kontrollera att surroundläget PRO LOGIC är inställt.
- ➔ Ingen separat mitthögtalare är ansluten, men CENTER SPEAKER-knappen på bakpanelen står på EXTERNAL.
- ➔ En separat mitthögtalare är ansluten, men mittkanalen för Dolby Pro Logic Surround är inställd på PHANTOM.
- ➔ En separat mitthögtalare är ansluten, men CENTER SPEAKER-knappen på bakpanelen står på INTERNAL.

Märkbart brum och/eller märkbara störningar

- ➔ Dra högtalar- och ljudkablarna på längre avstånd från transformatorer och motorer och på minst tre meters avstånd från lysrörlampor.
- ➔ Anslut högtalarna till en till tv:n ansluten video eller via en kopplingsdosa med stereo ljudin/utgångar (sid. 6).

Fjärrstyrning misslyckas.

- ➔ Rikta fjärrkontrollen mot fjärrstyrningsgivaren på vänster, främre högtalare.
- ➔ Ta bort det hinder som eventuellt står mellan fjärrkontrollen och fjärrstyrningsgivaren på vänster högtalare.
- ➔ Byt ut de båda batterierna i fjärrkontrollen mot nya batterier.

Det går inte att justera volymen med TV-ns fjärrkontroll.

- ➔ VOLUME SYNCHRO-omkopplaren på bakpanelen står på OFF.
- ➔ TV-n som högtalarna är anslutna till är av något annat fabrikat än Sony.

## Tekniska data

### Förstärkardel

Kontinuerlig uteffekt (RMS)	Totalt 150 W
Mittkanalstweetrar	32 W (8 ohm vid 10 kHz, 9 % THD)
Främre kanaler/mittkanalswoofer	27 + 27 W (8 ohm vid 1 kHz, 9 % THD)
Superwoofer	32 W (8 ohm vid 60 Hz, 9 % THD)
Bak	32 W (8 ohm vid 1 kHz, 9 % THD)
Ingångskänslighet/impedans	
1/2	650 mV, 50 kohm
CONTROL S (HCD)	Endast för Sony HCD-VA550
Utgångar	
1/2	450 mV, 1 kohm
EXTERNAL CENTER SPEAKER	32 W (8 ohm vid 1 kHz, 9 % THD), 4 - 8 ohm
REAR SPEAKER	Endast för SS-SR171
WIRELESS REAR SPEAKER	Endast för Sony-modeller
R-ch SPEAKER OUTPUT	Endast för högtalaren SAVA-27 R-ch via den medföljande specialhögtalarkabeln
Tonkontroller	
Fram/mitt	Bas: ±10 dB vid 100 Hz Diskant: ±10 dB vid 10 kHz

### Högtalare

Typ	
Främre högtalare	Basreflex typ
Mitthögtalare	Basreflex typ
Superwoofer	SAW-typ
Bakre högtalare	Basreflex typ

### Högtalarelement

Mittkanalstweetrar:	5 cm kontyp (×2)
Mittkanalswoofer/Främre högtalare, fullt omfång:	10 cm kontyp (×2)
Superwoofer:	13 cm kontyp (×2)
Bak, fullt omfång:	8 cm kontyp (×2)

## Allmänt

Strömförsörjning 220 - 230 V  
växelström, 50/60 Hz

Effektförbrukning 100 W

## Yttermått

Främre högtalare: Ca. 270 x 1045 x 370 mm (b/h/d inklusive bottenplatta)  
Bakre högtalare: Ca. 110 x 160 x 140 mm (b/h/d)

## Vikt

Vänster fram: 17,5 kg  
Höger fram: 14 kg  
Bakre högtalare: 750 g (per högtalare)

## Medföljande tillbehör

Bakre högtalare SS-SR171 (2)  
Högtalarkabel för anslutning av främre högtalarna (vänster/höger), 3,5 m (1)  
Högtalarkabel, 10 m (2)  
Ljudkabel, 1,5 m (1)  
Fjärrkontroll RM-J27 (1)  
Sonsys batterier SUM-3 (NS) (2)  
Högtalarbottenplattor (2)  
Skruvar (8)  
SCART-adapler (1) (endast för den europeiska modellen)

## Tillbehör som säljs separat

Trådlöst högtalarsystem SA-IF70

Rätt till ändringar förbehålles.

## Ordlista

### Avkodarlägena för Dolbys avkodare

Anpassning av högtalare till existerande högtalaranläggning för ljudåtergivning med Dolby akustik. Välj lämpligt läge bland nedanstående fyra avkodarlägen enligt antalet anslutna högtalare för att sörja för bästa möjliga ljudkvalitet vid ljudåtergivning med Dolby akustik:

#### • Avkodarläget NORMAL

Välj NORMAL-läget om du kopplar in en liten mitthögtalare i detta högtalarsystem. Eftersom en liten högtalare inte kan återge basen ordentligt matas basen för mittkanalen ut genom de främre högtalarna.

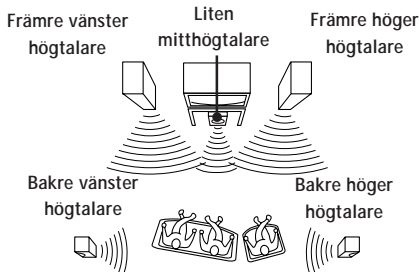

Vi hänvisar till sid. 10 angående testton.

#### • Avkodarläget WIDE

Välj WIDE-läget om du kopplar in en mitthögtalare som är lika stor som de två främre högtalarna. I WIDE-läget får du fullt utbyte av Dolby Surround.

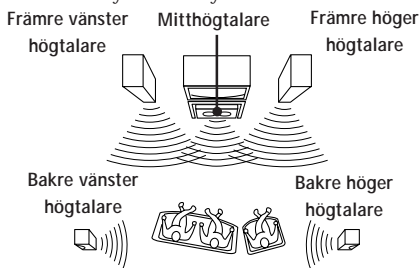

Vi hänvisar till sid. 10 angående testton.

#### • 3 CH LOGIC-läget

Välj 3 CH LOGIC-läget om du inte vill använda de bakre högtalarna. Bakkanalsljudet matas ut genom de främre högtalarna så att du kan uppleva en del av surroundljudet även utan att använda några bakre högtalare.

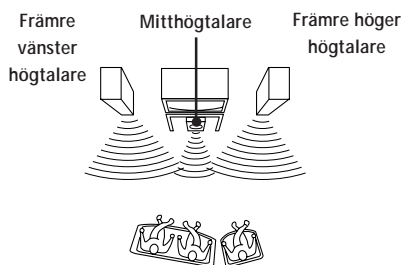

Testtonen matas ut i följande ordning:

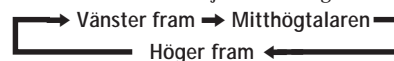

#### • Avkodarläget PHANTOM

Välj avkodarläget PHANTOM när ljudet inte ska återges via de inbyggda mellanregisterdiskantelementen. Ljudet återges via främre, inbyggda högtalarelement:

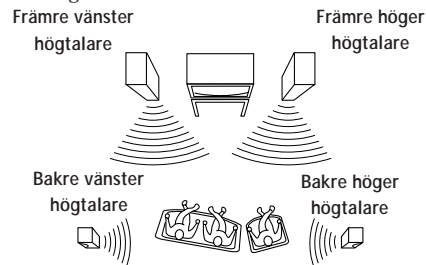

Testtonen matas ut i följande ordning:

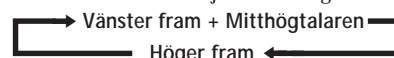

## Fördröjningstid

Tidsskillnaden mellan ljudets återgivning via främre och bakre högtalare. Känslan av närvaro förstärks genom att välja korrekt fördröjningstid för ljudåtergivning via de bakre högtalarna. Välj en längre fördröjningstid när de bakre högtalarna placerats i ett litet rum eller nära lyssningsläget och en kortare när de bakre högtalarna placerats i ett stort rum eller på längre avstånd från lyssningsläget. Extra, mellersta högtalare

## Avkodningskretsen DOLBY PRO LOGIC

En avkodningskrets som standardiserats för tv-program och filmer som kodats med DOLBY SURROUND. Jämfört med den tidigare avkodningskretsen förbättrar Dolbys nya avkodare PRO LOGIC ljudbilden genom att använda fyra olika kanaler: en för ljudeffekter utanför bildskärmen, en för dialoger i filmen, en för vänster-högerpanorering och den sista för musik. Dessa kanaler styr ljudet för att understryka det som händer på bildskärmen. För att verkligen utnyttja den fördel, den inbyggda avkodningskretsen PRO LOGIC i vänster, främre högtalare erbjuder, borde minst de medföljande bakre högtalarna anslutas till vänster, främre högtalare. Dessutom måste det korrekta avkodarläget enligt antalet anslutna högtalare väljas.

## Kretsanordningen DOLBY SURROUND

En avkodningskrets för hemelektronik, som möjliggör avkodning av extra kanaler på till exempel ett videoband, på vilket ljudet i de inspelade videofilmerna och tv-programmen kodats på ljudspåren med hjälp av Dolbys kodnings/avkodningskretsanordning. Detta möjliggör återgivning av ljudeffekter och eko helt verklighetstroget.

## Alfabetiskt register

### A, B, C

Anslutningar  
högtalare 5  
nätkabel 6  
stereokomponenter 7  
TV/videobandspelare 6

### D, E

Dolby Pro Logic Surround 8, 9,  
14  
mittkanalsläge 12, 14  
Dolby Surround-ljud 14

### F, G

Felsökning 13  
Fjärrkontrollen 4, 9, 10, 11  
Fördröjningstid 10, 14

### H

Högtalare  
anslutning 5  
placering 7  
Högtalarvolym 10

### I

Inkoppling. Se Anslutningar.

### J, K, L

Justering av  
basen 11  
diskanten 11  
fördröjningstiden 10  
högtalarnas volym 10  
superwoofernivån 11  
volymen 9

### M

Mittkanalsläge 12, 14  
NORMAL 12, 14  
PHANTOM 12, 14  
3 CH LOGIC 12, 14  
WIDE 12, 14

### N, O

NORMAL-läget 12, 14

### P, Q, R

PHANTOM-läget 12, 14

### S

Separat mitthögtalare 12  
Stereokomponenter, anslutning  
7  
Surroundljud 9, 10, 11

### T

Testton 10  
3 CH LOGIC-läget 12, 14  
TV/  
videobandspelaranslutningar 6

### U

Uppackning 4

### V, X, Y, Z, Å, Ä, Ö

WIDE-läget 12, 14  
VOLUME SYNCHRO 11

## ATTENZIONE

Per evitare il pericolo di incendi o scosse elettriche, non esporre l'apparecchio alla pioggia o all'umidità.

## Precauzioni

### Sicurezza

- In caso di penetrazione di oggetti o liquidi all'interno del rivestimento, scollegare il cavo di alimentazione e far controllare il sistema diffusori da personale qualificato prima di usarlo nuovamente.

### Fonti di alimentazione

- Il cavo di alimentazione CA deve essere sostituito solo presso un centro di assistenza qualificato.
- Prima di usare i diffusori, controllare che la tensione operativa del sistema sia identica a quella della rete elettrica locale. La tensione operativa è indicata sulla piastrina sul retro dei diffusori.
- I diffusori rimangono collegati alla fonte di alimentazione CA fintanto che il cavo di alimentazione è inserito nella presa a muro, anche se i diffusori stessi sono stati spenti.
- Se si prevede di non usare i diffusori per un lungo periodo, scollegare il cavo di alimentazione CA dalla presa a muro. Per scollegare il cavo, tirarlo afferrandolo per la spina. Non tirare mai il cavo stesso.

### Installazione

- Non installare l'apparecchio in uno spazio chiuso, come una libreria o un mobiletto.
- Non collocare i diffusori nei pressi di fonti di calore o in luoghi esposti alla luce solare diretta, polvere eccessiva, o scosse meccaniche.
- Una buona circolazione d'aria è essenziale per prevenire surriscaldamenti interni. Collocare i diffusori in un luogo con un'adeguata circolazione d'aria e in modo che i fori di ventilazione posteriori non siano bloccati.

### Pulizia del rivestimento

- Pulire il rivestimento, il pannello e i comandi con un panno morbido leggermente inumidito con una blanda soluzione detergente. Non usare alcun tipo di straccio graffiante, polvere abrasiva o solventi come alcool o benzina.

Nel caso di interrogativi o problemi riguardanti l'uso del sistema diffusori, contattare il proprio rivenditore Sony.

---

## Benvenuti!

Grazie per avere acquistato un sistema diffusori Sony.

L'SAVA-27 è un sistema diffusori attivi per il cinema in casa dotato di decodificatore Dolby Pro Logic e diffusori superwoofer.

È possibile ottenere cinque diversi tipi di sonoro surround, adatti a varie fonti di programma, con una semplice impostazione.

---

## Uso del manuale

Prima di usare il sistema leggere con attenzione questo manuale e conservarlo per riferimenti futuri.

Le istruzioni in questo manuale descrivono i comandi sul diffusore sinistro. È anche possibile usare i comandi del telecomando se hanno un nome uguale o simile a quello dei comandi sul diffusore sinistro.

- In questo manuale sono usate le seguenti icone:



Indica che è possibile usare il telecomando per eseguire l'operazione.



Indica suggerimenti e consigli per facilitare l'operazione.

Questo sistema diffusori dispone del sistema Dolby Pro Logic Surround.\*

\* Fabbricato su licenza della Dolby Laboratories Licensing Corporation. DOLBY, il simbolo della doppia D  e PRO LOGIC sono marchi della Dolby Laboratories Licensing Corporation.

## INDICE

---

### Preparativi

- Disimballaggio 4
  - Collegamenti del sistema diffusori 5
  - Collegamento di componenti audio 7
  - Scelta della posizione migliore 7
  - Accensione e spegnimento dei sistemi diffusori 8
- 

### Operazioni per l'ascolto

- Ascolto del sonoro surround 9
  - Regolazione del sonoro surround 10
  - Regolazione del suono 11
  - Regolazione del volume con il telecomando di un televisore Sony 11
  - Uso di un diffusore centrale esterno 12
- 

### Altre informazioni

- Soluzione di problemi 13
  - Caratteristiche tecniche 13
  - Glossario 14
- 

### Indice analitico 15

---

### Disimballaggio

Controllare che siano presenti insieme al sistema diffusori i seguenti articoli:

- Sistema diffusori posteriori SS-SR171 (2)
- Cavo di collegamento per i diffusori anteriori sinistro/destro, 3,5 m (1)
- Cavi di collegamento per i diffusori posteriori, 10 m (2)
- Cavo di collegamento audio, 1,5 m (1)
- Telecomando RM-J27 (1)
- Pile Sony SUM-3 (NS) (2)
- Basi per i diffusori (2)
- Viti (8)
- Adattatore SCART (1) (solo per il modello per l'Europa)

### Inserimento delle pile nel telecomando

Inserire due pile tipo R6 (formato AA) facendo corrispondere i segni + e - con quelli nel comparto pile. Quando si usa il telecomando, puntarlo verso il sensore di comandi a distanza  sul diffusore anteriore (sinistro).

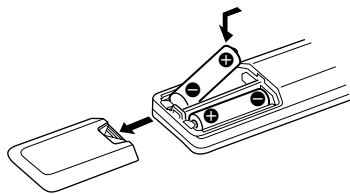

#### Quando sostituire le pile

Le pile durano per circa sei mesi di uso normale.

Quando il telecomando non può più controllare i diffusori, sostituire entrambe le pile con altre nuove.

#### Note

- Non lasciare il telecomando in luoghi estremamente caldi o umidi.
- Non usare una pila nuova e una vecchia insieme.
- Non esporre il sensore di comandi a distanza alla luce solare diretta o di impianti di illuminazione. Ciò può causare malfunzionamenti.
- Se si prevede di non usare il telecomando per un lungo periodo, estrarre le pile per evitare possibili danni dovuti a perdite del fluido delle pile e corrosione.

### Installazione delle basi per i diffusori

Accertarsi di installare le basi per i diffusori in dotazione prima di usare i diffusori.

- 1 Usare un cacciavite per fissare le basi al fondo dei diffusori con le viti da legno in dotazione.
- 2 Accertarsi che le basi siano applicate saldamente e quindi mettere i diffusori in posizione verticale.

## Collegamenti del sistema diffusori

Questa sezione descrive come collegare il sistema diffusori e come collegare il televisore o il videoregistratore ai diffusori.

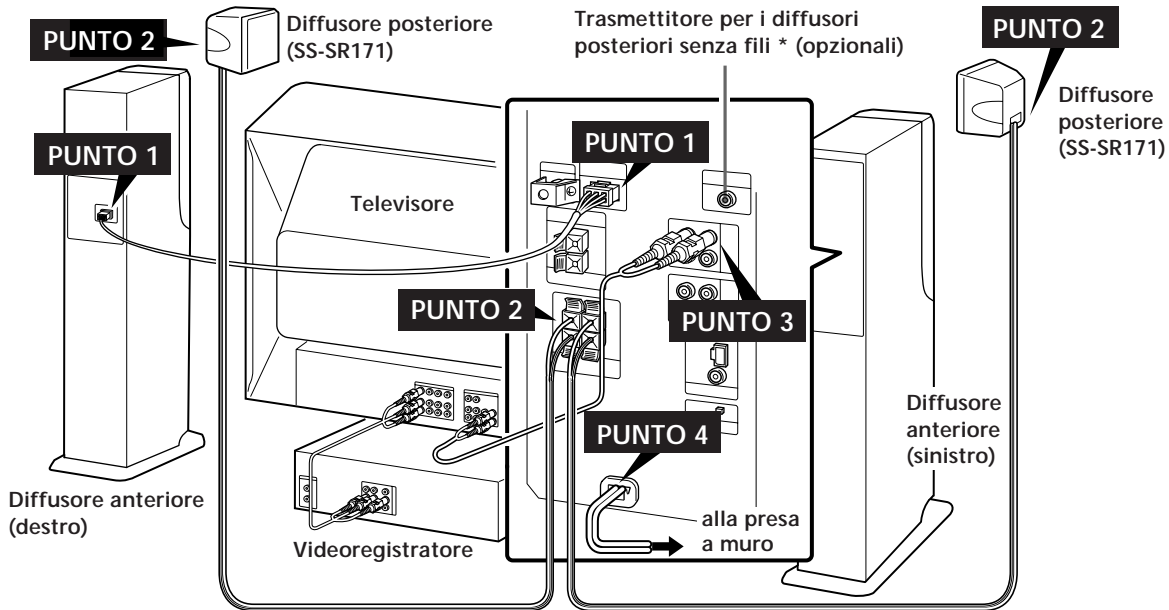

\* Se per i diffusori posteriori si usa un sistema diffusori senza fili SA-IF70 (opzionale), collegare il trasmettitore in dotazione al sistema SA-IF70 a questo connettore. Per i dettagli, fare riferimento alle istruzioni per l'uso allegate al sistema SA-IF70.

La freccia  $\Rightarrow$  indica il flusso del segnale.

### PUNTO 1 Collegamento dei diffusori anteriori

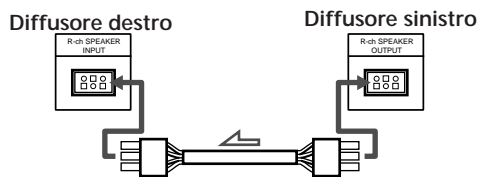

Per scollegare, estrarre il connettore tenendo premuta la linguetta di rilascio. Non tirare mai il cavo stesso.

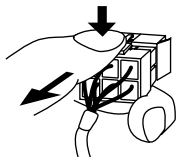

- 1 Torcere il rivestimento del cavo diffusore e staccarlo dai capi del cavo.

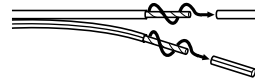

- 2 Inserire il filo denudato nei terminali diffusori.

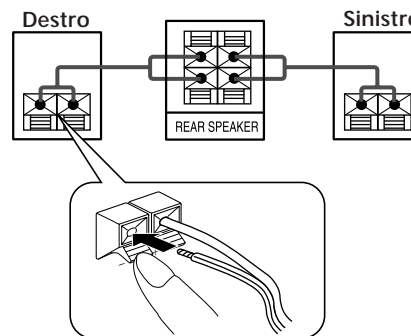

Assicurarsi di collegare i terminali diffusori corrispondenti (per esempio, usare il cavo di un solo colore per collegare + a +, e usare il cavo a righe per collegare - a -). Se i collegamenti vengono invertiti (+ a -), il suono avrà i bassi mancanti.

### PUNTO 2 Collegamento dei diffusori posteriori

Usare il cavo diffusori in dotazione per collegare i diffusori posteriori sinistro e destro.

(continua)



### PUNTO 3 Collegamento al televisore

Se le prese di uscita audio e video del televisore e del videoregistratore sono già collegate e il televisore è dotato di prese AUDIO OUT stereo, è possibile ascoltare il sonoro surround con il semplice collegamento del sistema diffusori al televisore come mostrato sotto.

#### Importante

Se il televisore ha un interruttore di accensione/spengimento per il suo diffusore interno, regolare questo interruttore nella posizione di spegnimento, e ascoltare il suono da questo sistema diffusori. Altrimenti, regolare il volume del televisore sul minimo.

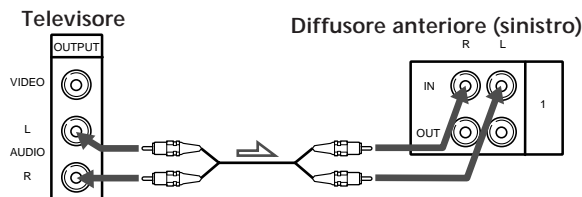

Se si usano prese AUDIO OUT con l'indicazione VARIABLE

Dopo aver eseguito il collegamento come indicato sopra, alzare il volume del televisore. Usare il comando del volume di questo sistema diffusori per le normali regolazioni del volume. Se si abbassa il livello del volume sul televisore il livello di segnale AUDIO OUT viene ridotto e può causare una perdita di qualità sonora e/o l'attivazione della funzione di spegnimento automatico (vedere pagina 8).

Per ottenere il migliore suono possibile (o se il televisore dispone solo di una presa AUDIO OUT monoaurale o non ha prese AUDIO OUT)

Collegare il sistema diffusori direttamente al videoregistratore o dispositivo di TV via cavo. I seguenti collegamenti sopprimono i disturbi dal televisore e consentono di ascoltare un suono di alta qualità.

- 1 Collegare il videoregistratore o dispositivo di TV via cavo alle prese 1 IN sul diffusore anteriore (sinistro).
- 2 Collegare il televisore alle prese 1 OUT sul diffusore anteriore (sinistro). Assicurarsi di usare le prese 1 o 2 IN corrispondenti alla presa VIDEO IN usata sul televisore (p.es. VIDEO 1).

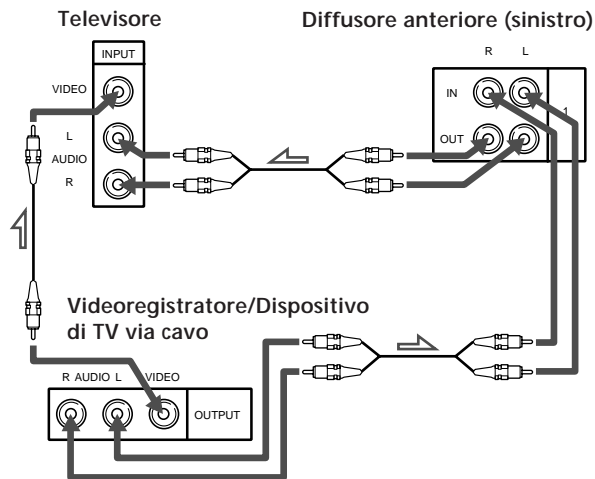

Se si ha un altro videoregistratore o lettore di laserdisc

Collegarlo alle prese 2 IN e collegare le prese 2 OUT alla presa AUDIO IN sul retro del televisore.

Collegamento dell'adattatore SCART (solo per il modello per l'Europa)

È possibile ascoltare il suono dal televisore o dal videoregistratore collegando il segnale audio dal televisore o dal videoregistratore al diffusore anteriore (sinistro).

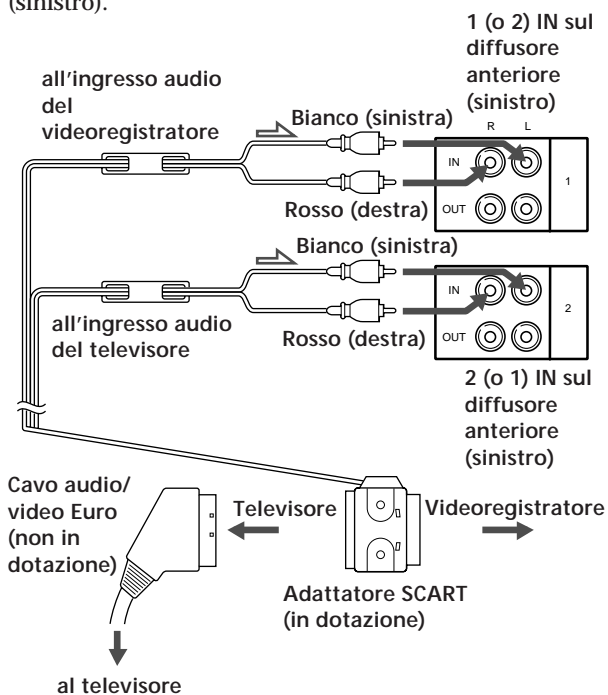

### PUNTO 4 Collegamento dei cavi di alimentazione CA

Collegare i cavi di alimentazione CA dei diffusori anteriori e posteriori alle prese a muro. L'indicatore STANDBY sul diffusore anteriore (sinistro) si illumina in rosso.

## Collegamento di componenti audio

Poiché questo sistema diffusori dispone di un proprio amplificatore e preamplificatore incorporato, è anche possibile collegarlo a componenti audio, come un lettore CD.

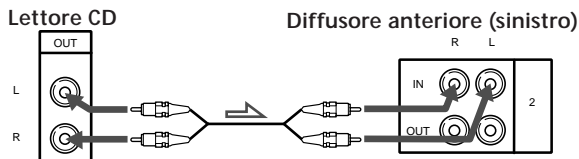

### Nota

Non collegare una fonte sonora amplificata. L'amplificazione combinata di componente e amplificatore interno del sistema diffusori può danneggiare i diffusori.

### Collegamento allo HCD-VA550 (ricevitore con piastra a cassette e lettore CD opzionale)

- 1 Collegare le prese LINE OUT FIXED dello HCD-VA550 alle prese 2 IN sul diffusore anteriore (sinistro). Assicurarsi di collegarle alle prese 2 IN.

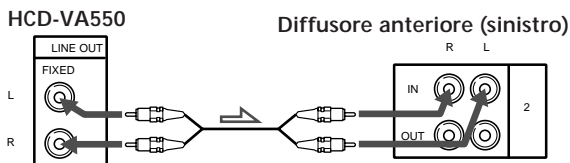

- 2 Collegare la presa CONTROL S OUT dello HCD-VA550 alla presa CONTROL S HCD IN sul diffusore anteriore (sinistro).

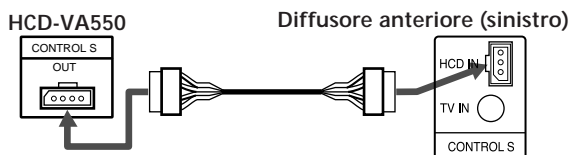

### Note

- È possibile controllare il sistema diffusori SAVA-27 usando il telecomando in dotazione allo HCD-VA550. In questo caso, puntare il telecomando verso il sensore di comandi a distanza sul diffusore.
- Quando il componente HCD-VA550 è collegato al sistema diffusori con il cavo CONTROL S, la funzione di accensione/spengimento automatici non si attiva.

Vedere il manuale di istruzioni allegato allo HCD-VA550 per dettagli sul suo funzionamento.

## Scelta della posizione migliore

Per ottenere un'elevata qualità sonora e un'immagine sonora corretta dai diffusori anteriori, collocare il diffusore con il pannello comandi incorporato a sinistra del televisore e l'altro diffusore a destra del televisore in modo che il diffusore per il canale centrale sia angolato verso il centro della stanza.

### Diffusori anteriori

Per un'immagine migliore del suono centrale, collocare i diffusori sinistro e destro entro 2,5 metri di distanza l'uno dall'altro e equidistanti dal televisore.

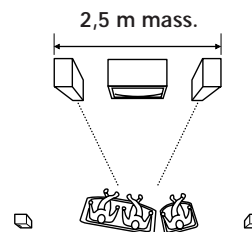

### Diffusori posteriori

Collocare i diffusori posteriori in modo che siano rivolti direttamente l'uno verso l'altro a circa 60 - 90 cm sopra le orecchie dell'ascoltatore.

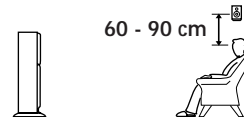

### Diffusori centrali incorporati

L'uso di un diffusore centrale è un fattore chiave nell'ottenere il completo effetto surround quando si riproducono fonti codificate con il sistema sonoro Dolby Pro Logic Surround.

I diffusori centrali in un cinema rendono più chiari i suoni centrali, come il dialogo, e creano un'immagine sonora unificata.

L'SAVA-27 incorpora un diffusore centrale nei diffusori anteriori, che consente di ottenere il sonoro Dolby Pro Logic Surround.

I diffusori anteriori sinistro e destro sono dotati di diffusori per il canale centrale (vedere sotto) angolati verso l'interno di 15° per riprodurre i suoni del canale centrale.

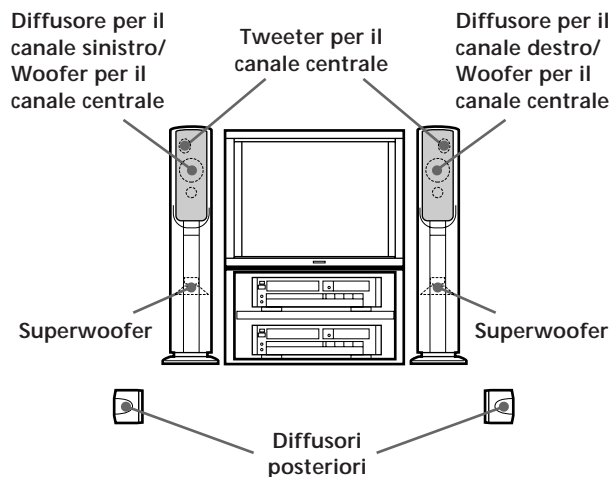

### Accensione e spegnimento dei sistemi diffusori

Premere POWER sul telecomando o sul diffusore anteriore (sinistro). L'indicatore ON/READY sul diffusore anteriore si illumina in verde.

#### Accensione e spegnimento automatici (funzione di accensione/spegnimento automatici)

Non è necessario accendere il sistema diffusori ogni volta che si intende usarlo.

Tre minuti dopo la disattivazione della fonte sonora (quando si spegne il televisore, o quando la videocassetta o il laserdisc in fase di ascolto giunge alla fine), i diffusori si spengono automaticamente e l'indicatore ON/READY diventa rosso.

I diffusori si riaccendono automaticamente la volta successiva che si accende il televisore o si avvia la riproduzione sul videoregistratore.



Se si preme POWER quando i diffusori sono accesi I diffusori passano al modo di attesa (l'indicatore ON/READY si spegne), e la funzione di accensione/spegnimento automatici non si attiva. In questo caso, premere POWER un'altra volta, e attendere finché l'indicatore ON/READY diventa rosso.

#### Nota

Se si sta usando questo sistema diffusori mentre esso è collegato ad un HCD-VA550, a seconda del modo operativo la funzione di accensione/spegnimento automatici può non attivarsi.

### Regolazione del contrasto del display

È possibile rendere più fioco il display, o disattivarlo, a seconda delle proprie preferenze.

Premere ripetutamente DIMMER sul telecomando fino a che appare il modo di visualizzazione desiderato. Il display torna temporaneamente alla luminosità massima quando si preme uno dei tasti sul telecomando.

## Ascolto del sonoro surround

È possibile ascoltare il sonoro surround dei diffusori semplicemente scegliendo un modo surround a seconda del tipo di programma che si sta guardando. Questo sistema è dotato di cinque diversi modi surround.

### Modo surround PRO LOGIC (Dolby Pro Logic)

Riproduce una meravigliosa presenza e effetti surround come in un cinema da materiali video codificati con il sistema Dolby Surround.

### Modo surround THEATER

Crea nell'ambiente di ascolto un'atmosfera simile a quella di un cinema aggiungendo i riflessi acustici di un cinema a segnali Dolby Surround decodificati.

### Modo surround HALL

Riproduce l'acustica di una sala da concerti rettangolare. Ideale per suoni tenui e acustici o per dare maggiore vigore a dibattiti e conferenze stampa.

### Modo surround STADIUM

Offre un senso di presenza simile a quello di uno stadio all'aperto. Ideale per godere al massimo trasmissioni di eventi sportivi come il calcio.

### Modo surround GAME

Ottiene il massimo impatto audio da software di videogiochi.

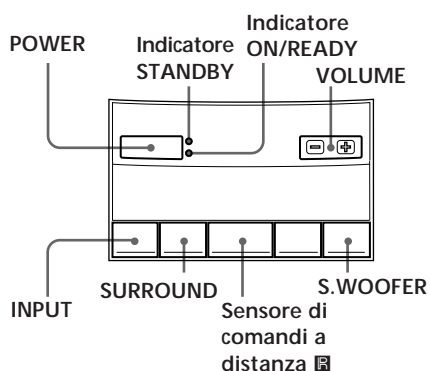
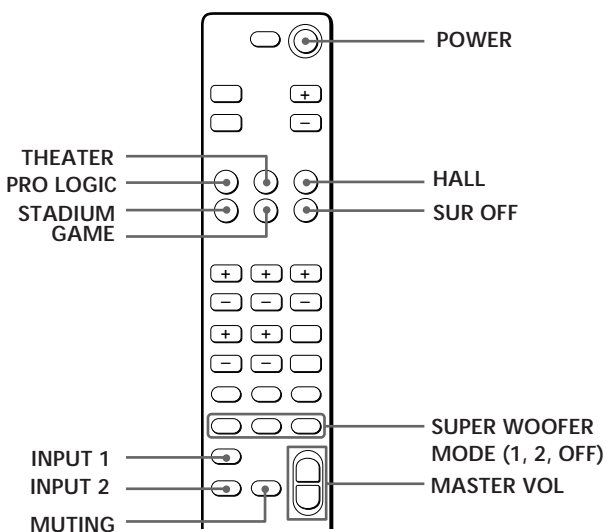

- 1 Premere POWER.  
L'indicatore ON/READY si illumina (in verde) e i diffusori si accendono.
- 2 Premere INPUT 1 o 2 sul telecomando o INPUT sul pannello comandi per selezionare la fonte di programma.  
Per esempio, se si è collegato il videoregistratore alle prese 1 IN, selezionare INPUT 1.  
Il rispettivo indicatore INPUT si illumina.
- 3 Avviare la riproduzione della fonte di programma.
- 4 Premere PRO LOGIC, THEATER, HALL, STADIUM o GAME sul telecomando, o ripetutamente SURROUND sul pannello comandi, a seconda del programma da ascoltare. È possibile regolare il suono indipendentemente per ciascun modo surround. (Fare riferimento a "Regolazione del sonoro surround" a pagina 10 e a "Regolazione del suono" a pagina 11.)

Programma	PRO LOGIC	THEATER	HALL	STADIUM	GAME	SUR OFF
Film recenti	●	●				
Concerti Musica			●	●		●
Sport			●	●		●
Film vecchi						
Programmi TV monoaurali					●	●
Videogiochi					●	●
Programmi educativi, notiziari						●

### Per ascoltare senza effetti surround

Premere SUR OFF sul telecomando o premere ripetutamente SURROUND sul pannello comandi fino a che viene visualizzato SUR OFF.

- 5 Premere MASTER VOL (VOLUME) per regolare il volume.

### Per silenziare il suono

Premere MUTING.

Per ripristinare il suono, premere di nuovo MUTING.

### Nota

Alcuni video o laserdisc possono impiegare il sonoro Dolby Pro Logic Surround anche se ciò non è indicato sulla confezione.

## Regolazione del sonoro surround

Anche se questo sistema diffusori è stato predisposto in fabbrica per offrire un sonoro surround bilanciato senza che siano necessarie regolazioni, è possibile regolare il volume di ciascun diffusore e il tempo di ritardo a seconda delle condizioni dell'ambiente di ascolto o delle proprie preferenze.

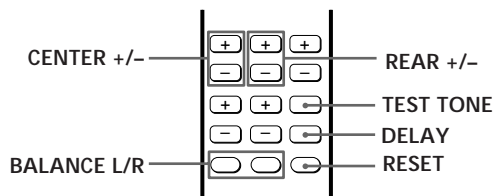

### Regolazione del volume dei diffusori

La funzione di tono di prova consente di regolare il volume del suono proveniente da ciascun diffusore sullo stesso livello, in modo che il sonoro surround sia uniforme e naturale.

Eeguire le seguenti regolazioni dalla posizione di ascolto.

- 1 Selezionare il modo PRO LOGIC o THEATER.
- 2 Premere TEST TONE sul telecomando.  
Il tono di prova viene emesso da ciascun diffusore in sequenza:
- 3 Regolare i livelli di volume in modo che il tono di prova da ciascun diffusore sia udibile allo stesso livello quando si è nella posizione di ascolto:

Per regolare il livello	Premere
tra i diffusori anteriori sinistro e destro	BALANCE L o R
del diffusore centrale	CENTER + o -
dei diffusori posteriori	REAR + o -

- 4 Premere TEST TONE sul telecomando per disattivare il tono di prova.  
I livelli di regolazione per il modo selezionato vengono memorizzati in memoria.

Per riportare i livelli del diffusore centrale, dei diffusori posteriori o dell'equilibratura alla regolazione di fabbrica

Premere CENTER +/-, REAR +/- o BALANCE L o R e quindi premere RESET.

#### Nota

La pressione di tasti diversi da MASTER VOL, RESET, CENTER +/-, REAR +/- o BALANCE L o R disattiva il tono di prova.

### Regolazione del tempo di ritardo

Regolando il tempo di ritardo è possibile potenziare le caratteristiche di spazio del suono per ottenere una presenza tipo cinema indipendentemente dalla dimensioni della stanza. Se i diffusori posteriori sono vicini alla posizione di ascolto, scegliere un tempo di ritardo più lungo.

È possibile modificare le regolazioni indipendentemente per i modi PRO LOGIC, THEATER, HALL, STADIUM e GAME.

#### Nota

Il tempo di ritardo non può essere regolato nel modo PRO LOGIC 3CH.

- 1 Selezionare un modo surround.
- 2 Riprodurre un programma.
- 3 Premere DELAY sul telecomando una volta per visualizzare il tempo di ritardo attuale.
- 4 Premere alcune volte DELAY per selezionare il tempo di ritardo preferito tra 15, 20 o 30 ms.  
La regolazione di fabbrica è di 20 ms.  
La regolazione del tempo di ritardo per il modo selezionato viene memorizzata in memoria.

Per riportare il tempo di ritardo alla regolazione di fabbrica

Premere DELAY e quindi RESET.

### Inizializzazione di un intero modo surround

Premere il tasto del modo surround che si desidera inizializzare (p.es. HALL) e quindi premere RESET mentre il nome del modo surround è visualizzato. Tutte le regolazioni di quel modo, inclusi bassi e acuti sono riportate alle regolazioni di fabbrica.

## Regolazione del suono

Anche se la qualità sonora del sistema diffusori è già stata regolata, è possibile modificare le regolazioni come preferito indipendentemente per ciascun modo surround. Le seguenti regolazioni rimangono memorizzate per il rispettivo modo surround fino a quando le si modifica di nuovo.

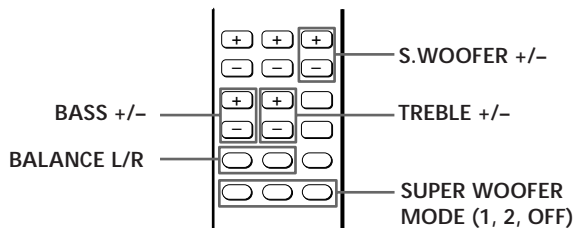

- 1 Riprodurre un programma e selezionare un modo surround.
- 2 Eseguire le seguenti regolazioni del suono secondo le proprie preferenze e/o il tipo di programma che si sta guardando.

Per	Premere
selezionare il modo del superwoofer	SUPER WOOFER MODE 1, 2 o OFF*
regolare il livello del superwoofer	S.WOOFER + o -
regolare il livello dei bassi	BASS + o -
regolare il livello degli acuti	TREBLE + o -
regolare l'equilibratura	BALANCE L o R**

\* SUPER WOOFER MODE 1 offre un suono potente dei bassi ideale per i film. SUPER WOOFER MODE 2 è un effetto più delicato adatto per la musica.

\*\* Poiché BALANCE L e R controllano il suono dei diffusori anteriori, non hanno molto effetto nel modo DOLBY PRO LOGIC quando il materiale di fonte contiene una grande proporzione di suono sul canale centrale.

La regolazione del suono viene memorizzata nel modo surround selezionato.

Per tornare alle regolazioni di fabbrica

- 1 Scegliere un modo surround.
- 2 Premere RESET dopo aver premuto SUPER WOOFER MODE 1, 2 o OFF, S.WOOFER +/-, BASS +/-, TREBLE +/- o BALANCE L/R.

## Regolazione del volume con il telecomando di un televisore Sony

Regolare l'interruttore VOLUME SYNCHRO sul diffusore anteriore (sinistro) su ON. È possibile quindi regolare il volume con il telecomando per televisore in dotazione al televisore Sony. In questo caso, regolare i diffusori interni del televisore su "OFF".

Diffusore anteriore (sinistro)

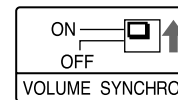

### Nota

Questa funzione è attivabile solo con un televisore Sony. Non è possibile controllare il volume di questo sistema diffusori con un telecomando per televisore di un'altra marca.

Nei seguenti casi, regolare l'interruttore VOLUME SYNCHRO su OFF

- Quando il televisore è di marca Sony ma non è possibile spegnere i suoi diffusori interni.
- Quando non si desidera regolare il volume di questo sistema diffusori con il telecomando del televisore.

## Uso di un diffusore centrale esterno

Poiché questo sistema include un diffusore centrale (vedere pagina 8), non è necessario collegare un diffusore centrale. Tuttavia è possibile collegare un diffusore centrale, se se ne possiede già uno, ai terminali EXTERNAL CENTER SPEAKER. Assicurarsi di usare come diffusore centrale un diffusore con un'impedenza di 4 - 8 ohm.

Diffusore anteriore (sinistro)

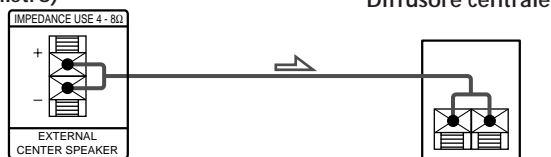

Usare un cacciavite e rimuovere la vite che trattiene in posizione il coperchio del tasto CENTER SPEAKER. Quindi premere il tasto CENTER SPEAKER. Questo disattiva il diffusore centrale interno e dirige il segnale del canale centrale verso i terminali EXTERNAL CENTER SPEAKER.

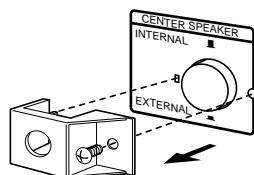

Il collegamento di un diffusore centrale esterno consente di scegliere fra 4 diversi modi Dolby Pro Logic Surround per il diffusore centrale: NORMAL, WIDE, 3 CH (logica a 3 canali) o PHANTOM. Usare il modo NORMAL o WIDE. Per i dettagli sul sonoro Dolby Pro Logic Surround, vedere pagina 14.

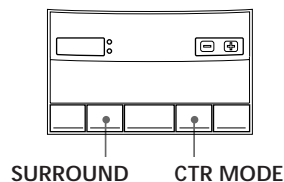

- 1 Premere SURROUND sul diffusore anteriore (sinistro) per selezionare PRO LOGIC. ("PRO LOGIC EXTERNAL" appare sul display invece di "PRO LOGIC" quando si preme PRO LOGIC sul telecomando.)
- 2 Premere CTR MODE sul diffusore anteriore (sinistro) alcune volte fino a che il modo desiderato del diffusore centrale appare sul display.

- 3 Regolare il volume dei diffusori e il tempo di ritardo se necessario, facendo riferimento a pagina 10.



## Soluzione di problemi

Se si incontra uno dei seguenti problemi durante l'uso dei diffusori, usare questa guida alla soluzione di problemi per rimediare. Se il problema dovesse rimanere insoluto, consultare il proprio rivenditore Sony.

### Non c'è suono da alcun diffusore.

- ➔ Controllare che i componenti siano collegati saldamente ai diffusori.
- ➔ Verificare di aver selezionato l'ingresso corretto (1 o 2).
- ➔ Premere MUTING per disattivare la funzione di silenziamento.
- ➔ Premere MASTER VOL + per alzare il volume.
- ➔ Alzare il volume sul televisore per aumentare il livello di uscita quando si usano i terminali VARIABLE AUDIO OUTPUT del televisore.

### Suono assente o suono a livello molto basso dai diffusori posteriori

- ➔ Il sonoro surround è disattivato.
- ➔ Regolare il volume dei diffusori posteriori (vedere pagina 10).
- ➔ Controllare l'equilibratura dell'immagine sonora con TEST TONE (vedere pagina 10).

### Suono assente dal diffusore centrale.

- ➔ Assicurarsi di aver selezionato il modo surround PRO LOGIC.
- ➔ Nessun diffusore centrale è collegato, ma il tasto CENTER SPEAKER sul pannello posteriore è regolato su EXTERNAL.
- ➔ Si è collegato un diffusore centrale esterno, ma come modo Dolby Pro Logic Surround per il diffusore centrale si è selezionato PHANTOM.
- ➔ Si è collegato un diffusore centrale esterno, ma il tasto CENTER SPEAKER sul pannello posteriore è regolato su INTERNAL.

### Forti ronzii o rumori udibili

- ➔ Allontanare il cavo di collegamento da trasformatori o motori e tenerlo ad almeno 3 metri da luci fluorescenti.
- ➔ Collegare i diffusori al videoregistratore o dispositivo di TV via cavo invece che al televisore (vedere pagina 6).

### Non è possibile il controllo a distanza.

- ➔ Puntare il telecomando verso il sensore di comandi a distanza sul diffusore anteriore sinistro.
- ➔ Eliminare eventuali ostacoli tra il telecomando e il diffusore anteriore (sinistro) di questo sistema.
- ➔ Sostituire le pile del telecomando.

### Non è possibile controllare il volume con il telecomando del televisore.

- ➔ L'interruttore VOLUME SYNCHRO sul pannello posteriore è regolato su OFF.
- ➔ I diffusori sono collegati ad un televisore non di marca Sony.

## Caratteristiche tecniche

### Sezione amplificatore

Potenza di uscita continua RMS	Totale 150 W
Tweeter per il canale centrale	32 W (8 ohm a 10 kHz, THD 9%)
Canali anteriori/woofer per il canale centrale	27 W + 27 W (8 ohm a 1 kHz, THD 9%)
Superwoofer	32 W (8 ohm a 60 Hz, THD 9%)
Diffusori posteriori	32 W (8 ohm a 1 kHz, THD 9%)

### Sensibilità/impedenza di ingresso

1/2 CONTROL S (HCD)	650 mV, 50 kilohm
	Solo per il Sony HCD-VA550

### Uscite

1/2 EXTERNAL CENTER	450 mV, 1 kilohm
	32 W (4 ohm a 1 kHz, THD 9%), 4-8 ohm
REAR SPEAKER	Accetta solo SS-SR171
Prese per diffusori posteriori senza fili	Accettano solo modelli Sony
R-CH SPEAKER	Accetta solo il diffusore per il canale destro dell'SAVA-27 con il cavo diffusori esclusivo in dotazione.

### Controllo del tono

Diffusori anteriori/centrale	Bassi: ±10 dB a 100 Hz
	Acuti: ±10 dB a 10 kHz

### Sezione diffusori

Tipo	
Anteriori	Tipo bass-reflex
Centrale	Tipo bass-reflex
Superwoofer	Tipo SAW
Posteriori	Tipo bass-reflex

### Unità diffusore

Tweeter anteriore:	5 cm, tipo a cono (× 2)
Gamma completa anteriori/woofer centrale:	10 cm, tipo a cono (× 2)
Superwoofer:	13 cm, tipo a cono (× 2)
Gamma completa posteriori:	8 cm, tipo a cono (× 2)

## Generali

Alimentazione CA a 220-230 V, 50/60 Hz

Consumo 100 W

### Dimensioni

Diffusori anteriori: Circa 270 × 1045 × 370 mm (l/a/p, inclusa la base dei diffusori)

Diffusori posteriori: Circa 110 × 160 × 140 mm (l/a/p)

### Massa

Diffusore anteriore (sinistro): 17,5 kg  
 Diffusore anteriore (destra): 14 kg  
 Diffusore posteriore: 750 g (per un diffusore)

### Accessori in dotazione

Sistema diffusori posteriori SS-SR171 (2)

Cavo di collegamento per i diffusori anteriori sinistro/destra, 3,5 m (1)

Cavo di collegamento per i diffusori posteriori, 10 m (2)

Cavo di collegamento audio, 1,5 m (1)

Telecomando RM-J27 (1)

Pile Sony SUM-3 (NS) (2)

Basi per i diffusori (2)

Viti (8)

Adattatore SCART (1) (solo per il modello per l'Europa)

### Accessori opzionali

Sistema diffusori senza fili SA-IF70

Disegno e caratteristiche tecniche soggetti a modifiche senza preavviso.

## Glossario

### Modo del diffusore centrale

Regolazione dei diffusori per potenziare il modo Dolby Pro Logic Surround. Selezionare uno dei seguenti quattro modi del diffusore centrale a seconda del sistema diffusori impiegato.

#### • Modo NORMAL

Selezionare il modo NORMAL se si collega un piccolo diffusore centrale a questo sistema diffusori. Poiché un piccolo diffusore non può produrre abbastanza bassi, il suono dei bassi del canale centrale viene emesso dai diffusori anteriori.

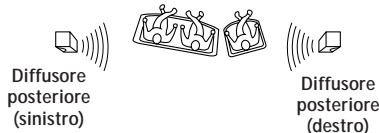
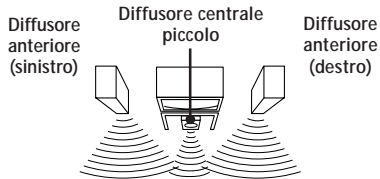

Il tono di prova viene emesso come indicato a pagina 10.

#### • Modo WIDE

Selezionare il modo WIDE se si collega un diffusore centrale equivalente ai due diffusori anteriori. Con il modo WIDE è possibile sfruttare al massimo il sonoro Dolby Surround.

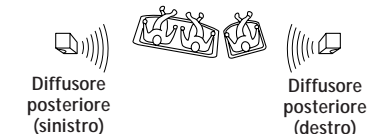
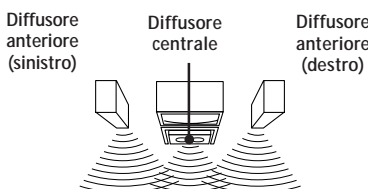

Il tono di prova viene emesso come indicato a pagina 10.

#### • Modo 3 CH LOGIC

Selezionare il modo 3 CH LOGIC se non si desidera usare i diffusori posteriori per emettere il suono. Il suono del canale posteriore viene emesso dai diffusori anteriori per mantenere parte dell'effetto surround senza usare i diffusori posteriori.

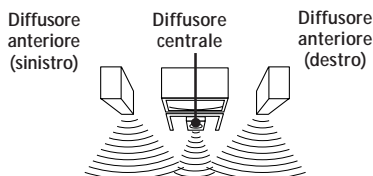

Il tono di prova viene emesso come segue:

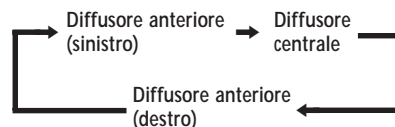

#### • Modo PHANTOM

Selezionare il modo PHANTOM se non si desidera usare il diffusore centrale per emettere il suono. Il suono del canale centrale viene emesso dai diffusori anteriori.

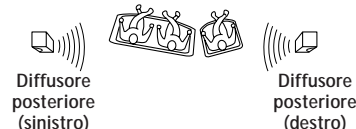
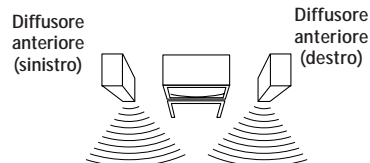

Il tono di prova viene emesso come segue:

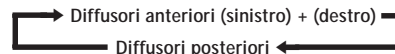

### Tempo di ritardo

Ritardo temporale tra quando il suono surround viene emesso dai diffusori anteriori e dai diffusori posteriori. Regolando il tempo di ritardo dei diffusori posteriori, è possibile ottenere un senso di presenza. Usare un tempo di ritardo più lungo quando i diffusori posteriori si trovano in una stanza piccola o vicini alla posizione di ascolto e usare un tempo più breve quando sono collocati in una stanza grande o lontani dalla posizione di ascolto.

### Dolby Pro Logic Surround

Sistema di decodifica del sonoro Dolby Surround standardizzato per programmi TV e film. Rispetto al precedente sistema Dolby Surround, il Dolby Pro Logic Surround migliora l'immagine sonora usando quattro canali separati: effetti audio fuori schermo, dialoghi sullo schermo, movimento da sinistra a destra e musica. Questi canali manipolano il suono udibile e potenziano l'azione in svolgimento sullo schermo. Per sfruttare il Dolby Pro Logic, è necessario avere almeno una coppia di diffusori posteriori e/o un diffusore centrale. È anche necessario selezionare il modo del diffusore centrale appropriato per ottenere un effetto completo.

### Dolby Surround

Sistema di codifica e decodifica del sonoro Dolby Surround per l'uso da parte dei consumatori. Il Dolby Surround decodifica i canali aggiuntivi delle piste sonore codificate in Dolby Surround di video di film o programmi TV e produce effetti sonori ed echi che danno l'impressione di trovarsi al centro dell'azione.

## **Indice analitico**

### **A, B, C**

Collegamenti  
cavo di alimentazione 6  
componenti audio 7  
diffusori 5  
televisore/videoregistratori  
6  
Collegamento di componenti  
audio 7  
Conessioni. Vedere  
Collegamenti

### **D, E, F, G, H, I, J, K, L**

Diffusore centrale esterno 12  
Diffusori  
collegamento 5  
collocazione 7  
Disimballaggio 4  
Dolby Pro Logic Surround 8,  
9, 14  
modo diffusore centrale 12,  
14

### **M**

Modo diffusore centrale 12, 14  
modo NORMAL 12, 14  
modo PHANTOM 12, 14  
modo 3 CH LOGIC 12, 14  
modo WIDE 12, 14

### **N, O**

NORMAL, modo 12, 14

### **P, Q**

PHANTOM, modo 12, 14

### **R**

Regolazione  
acuti 11  
bassi 11  
livello superwoofer 11  
tempo di ritardo 10  
volume 9  
volume diffusori 10

### **S**

Soluzione di problemi 13  
Sonoro surround 9, 10, 11  
Suono Dolby Surround 14

### **T, U**

Telecomando 4, 9, 10, 11  
Televisore/videoregistratore,  
collegamento 6  
Tempo di ritardo 10, 14  
Tono di prova 10  
3 CH LOGIC, modo 12, 14

### **V**

Volume diffusori 10  
VOLUME SYNCHRO 11

### **W, X, Y, Z**

WIDE, modo 12, 14

