

Portable CD Player

Bruksanvisning _____ **SE**

Käyttöohjeet _____ **FI**



Atrac3plus

“WALKMAN” is a registered trademark of Sony Corporation to represent Headphone Stereo products.  WALKMAN is a trademark of Sony Corporation.

D-NE10

VARNING

För att undvika risk för brand eller elchock bör du se till att du inte utsätter enheten för regn eller fukt.

Placera enheten på en plats med god ventilation. Placera den inte i bokhyllan eller i ett skåp.

Täck inte över ventilationsöppningarna på stereon med tidningar, dukar, gardiner e.dyl., eftersom det kan förorsaka brand. Placera heller aldrig levande ljus ovanpå stereon.

Placera inte föremål fyllda med vätska, som till exempel vaser, ovanpå stereon, för att undvika risk för brand eller elektriska stötar.

I vissa länder finns system för insamling av kasserade batterier som används till den här produkten. Ta reda på vart du ska vända dig.

Varning!

- ÖPPNAR DU ENHETEN FINNS DET RISK FÖR ATT DU UTSÄTTS FÖR OSYNLIG LASERSTRÅLNING
- TITTA ALDRIG IN I STRÅLEN ELLER UNDERSÖK DEN MED HJÄLP AV NÅGOT OPTISKT INSTRUMENT
- EXPONERING FÖR OSYNLIG LASERSTRÅLNING AV KLAS 1M OM ENHETEN ÖPPNAS
- TITTA ALDRIG DIREKT VIA OPTISKA INSTRUMENT

CE-markeringens giltighet är begränsad till de länder där den har stöd av lagen, huvudsakligen inom EES (Europeiska ekonomiska samarbetsområdet).

ATRAC3plus och ATRAC3 är varumärken som tillhör Sony Corporation.

Innehållsförteckning

Vi är övertygade om att du får mycket glädje av din ATRAC CD Walkman!

Musikkällor som du kan spela upp på den här CD-spelaren	6
ATRAC3plus och ATRAC3	7
MP3	7
Filstruktur för formaten ATRAC3plus/ATRAC3 och MP3	8

Komma igång

Kontrollera medföljande tillbehör	10
Reglagens placering	11

Spela upp CD-skivor

1. Sätt i en CD-skiva	15
2. Anslut CD-spelaren	15
3. Spela upp en CD-skiva	15

Uppspelningsalternativ

Spela upp spår upprepade gånger (Repeat Play)	17
Spela upp alla filer i en vald grupp (Group play) (Endast ATRAC CD/MP3 CD)	17
Spela upp ett enskilt spår (Single play)	17
Spela upp spår i slumpvis ordning (Shuffle play)	17
Spela upp alla filer i en vald grupp i slumpvis ordning (Group shuffle play) (Endast ATRAC CD/MP3 CD)	18
Spela upp en spellista (m3u play list play) (Endast MP3 CD)	18
Uppspelning av spår med hjälp av bokmärken (Bookmark track play)	18
Uppspelning av de 10 spår du spelat upp oftast (Auto ranking play)	19

Uppspelning i slumpvis ordning av de spår du spelat upp oftast (Auto ranking shuffle play)	19
Spela upp spår i den ordning du själv bestämmer (PGM play)	20

Tillgängliga funktioner

Justera ljudkvaliteten (Parametrisk equalizer)	21
Funktionen G-PROTECTION	22
Skydda hörseln (AVLS)	22
Avbryta uppspelningen automatiskt (OFF TIMER)	23
Låsa kontrollerna (HOLD)	23
Stänga av ljudsignalen	24
Energisparläge	24
Spela upp spår utan skarvar (SEAMLESS) (Endast ATRAC CD)	25

Ansluta CD-spelaren

Ansluta ett stereosystem	26
--------------------------------	----

Ansluta en strömkälla

Använda det uppladdningsbara batteriet ...	28
Använda torrbatteri	30
Om strömkällor	31

Ytterligare information

Menylista	32
Försiktighetsåtgärder	33
Underhåll	33
Felsökning	34
Specifikationer	37
Extra tillbehör	38

Vi är övertygade om att du får mycket glädje av din ATRAC CD Walkman!

Tack för att du valde att köpa D-NE10. Den här CD Walkman har fått beteckningen "ATRAC CD Walkman" eftersom du kan lyssna på "ATRAC CD-skivor" med den.

Du kan lätt skapa egna ATRAC CD.

Så här använder du SonicStage

Mer information finns i den medföljande broschyren "SonicStage".

1

Installation

Installera den medföljande programvaran "SonicStage".



2

Lagra och bränn

Välj ut och lagra musikfiler, som du importerat från ljud-CD-skivor eller som du har som ljudfiler på datorn, och bränn dem sedan till dina egna CD-skivor.

Ljud-CD-skivor



Musikfiler*



*Filer i formatet MP3 eller WAV

Vad är en ATRAC CD?

En ATRAC CD är en CD-R/RW med inspelat ljud som komprimerats med formatet ATRAC3plus/ATRAC3. Ungefär 30 ljud-CD-skivor får rum på en CD-R/RW.* Du kan också spela in MP3-filer genom att konvertera dem till formatet ATRAC3plus/ATRAC3.

* När den totala uppspelningstiden för en CD-skiva (ett album) uppskattas till 60 minuter och du spelar in på en 700 MB CD-R/RW-skiva med 48 kbps i formatet ATRAC3plus.

Vad innebär formatet ATRAC3plus/ATRAC3?

Mer information finns på sidorna 7 till 9 i den här handledningen.

SonicStage konverterar
ljudinformationen till formatet
ATRAC3plus/ATRAC3.

ATRAC CD



3

Lyssna

Du kan lyssna på dina egna ATRAC
CD-skivor på din ATRAC CD Walkman.



Du kan också använda CD Walkman
för att lyssna på ljud-CD-skivor.

Musikkällor som du kan spela upp på den här CD-spelaren

Den här CD-spelaren kan spela upp följande 3 källor:

- Ljud-CD-skivor (CDDA)
- CD-skivor med filer av formatet ATRAC3plus/ATRAC3 (ATRAC CD)
- CD-skivor med filer av formatet MP3 (MP3 CD)

Skivformat som du kan använda

Du kan bara använda skivor av formatet ISO 9660 Level 1/2 och Joliet extension.

Om CD-R/RW-skivor

Den här CD-spelaren kan visserligen spela upp CD-R/RW-skivor som är inspelade i formatet ATRAC3plus/ATRAC3, MP3 eller CDDA*, men om en viss skiva går att spela upp eller ej beror i sista hand på skivans kvalitet och den utrustning som den spelades in med.

* CDDA är en förkortning av Compact Disc Digital Audio (CD för digitalt ljud). Det är en inspelningsstandard som används för vanliga CD-skivor med ljudinformation.

Ljud-CD-skivor som kodats med upphovsrättsteknologi

Den här produkten har tillverkats för uppspelning av skivor som följer standarden Compact Disc (CD). Nyligen har vissa skivbolag börjat sälja ljud-CD-skivor med upphovsrättssignaler. Tänk på att vissa av dessa skivor inte följer CD-standarderna och kanske därför inte kan spelas upp av den här produkten.

Obs!

- Du kan inte använda den här CD-spelaren för att spela in musik på inspelningsbara medier, t.ex. CD-R/RW-skivor.
- Du kan inte spela upp CD-R/RW-skivor som spelats in med formatet ATRAC3plus/ATRAC3 på din dator.

ATRAC3plus och ATRAC3

”ATRAC3plus”, som står för ”Adaptive Transform Acoustic Coding3plus”, är en vidareutvecklad ljudkomprimeringsteknik som bygger på formatet ATRAC3. Trots att formatet ATRAC3plus tillåter en så hög komprimeringsgrad som 1/20 av originalstorleken vid 64 kbps håller ljudet fortfarande hög kvalitet. Bithastigheterna vid överföringen är 256 kbps, 64 kbps och 48 kbps.

”ATRAC3”, som står för ”Adaptive Transform Acoustic Coding3”, är en teknik för ljudkomprimering som uppfyller kraven på hög ljudkvalitet och hög komprimering. Med formatet ATRAC3 kan ljudinformationen komprimeras till 1/10 av originalstorleken vilket reducerar medieförbrukningen. De överföringshastigheter som kan användas är 132 kbps, 105 kbps och 66 kbps.

Antalet grupper och filer

- Högsta antalet grupper: 255
- Högsta antalet filer: 999

Mer information finns i den medföljande broschyren ” SonicStage”.

Att tänka på när du sparar filer på mediet

Spara inte filer i andra format (förutom MP3-filer) och skapa inte mappar i onödan på skivor som innehåller filer av formatet ATRAC3plus/ATRAC3.

MP3

MP3 står för MPEG-1 Audio Layer3, en standard för komprimering av ljudfiler som stöds av Motion Picture Experts Group, en arbetsgrupp inom ISO (International Organization for Standardization). MP3-formatet tillåter en komprimering på 1/10 av datamängden på en vanlig CD-skiva av standardformat.

I huvuddrag gäller följande specifikationer för de skivformat som du kan använda:

- Högsta antalet mappnivåer: 8
- Tillåtna tecken: A-Z, a-z, 0-9, _ (understreck)

Obs!

- Använd filändelsen ”mp3” när du namnger filen.
- Om du använder filändelsen ”mp3” för filer som inte är MP3-filer kan inte spelaren läsa dem korrekt.

(fortsättning)

Antalet grupper och filer

- Högsta antalet grupper: 255
- Högsta antalet filer: 999

Inställningar för komprimerings- och bränningsprogram

- Den här CD-spelaren kan spela upp MP3-filer som uppfyller följande specifikationer:
Bithastighet: 16-320 kbps och samplingsfrekvenserna: 32/44,1/ 48 kHz. Filer med variabel bithastighet (VBR) kan också spelas upp.
När du komprimerar en källa som en MP3-fil rekommenderas du att ställa programvaran på "44,1 kHz", "128 kbps" och "Constant Bit Rate" (konstant bithastighet).
- För maximal kapacitet vid bränning använder du inställningen "halting of writing".
- För direkt inspelning med maximal kapacitet till ett tomt medium använder du läget "Disc at Once".

Att tänka på när du sparar filer på mediet

- Spara inte filer i andra format (förutom filer av formatet MP3/ATRAC3plus/ATRAC3) eller skapa mappar i onödan på skivor som innehåller MP3-filer.
- När du sätter i en skiva läser spelaren av all information om mappar och filer på skivan. Om det finns många mappar kan det ta en stund innan uppspelningen börjar eller innan nästa fil spelas upp.

Filstruktur för formaten ATRAC3plus/ATRAC3 och MP3

Grupper och mappar

Strukturen för formatet ATRAC3plus/ATRAC3 är mycket enkel. Den består av "filer" och "grupper". "Fil" motsvarar i det här sammanhanget "spår" på en ljud-CD. "Grupp" är en samling filer och motsvaras närmast av "album". En "grupp" har ingen hierarki i stil med den hierarki som finns för mappar (du kan inte skapa nya grupper i en befintlig grupp). För CD-skivor med MP3-filer är en "fil" samma sak som ett "spår" och en "grupp" är samma sak som ett "album". Den här CD-spelaren har utformats så att den identifierar en samling MP3-filer i en mapp som en "grupp" vilket gör att den spelar upp såväl CD-R/RW-skivor som spelats in med formatet ATRAC3plus/ATRAC3 och sådana skivor som spelats in med formatet MP3 på ett likartat sätt.

Filstruktur och uppspelningsordning för ATRAC3plus/ATRAC3/MP3

•ATRAC3plus/ATRAC3

CD-R
CD-RW

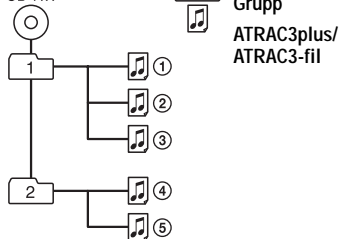

•MP3

CD-R
CD-RW

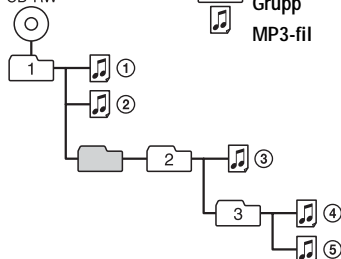

Obs!

- Grupper som inte innehåller någon MP3-fil hoppas över.
- Om filer av formatet ATRAC3plus/ATRAC3 och MP3 finns på samma CD-skiva spelar den här CD-spelaren först upp filerna av formatet ATRAC3plus/ATRAC3.
- Uppspelningsordningen kan variera beroende på vilken inspelningsmetod som användes för att spela in skivans MP3-filer.

Komma igång

Kontrollera medföljande tillbehör

Nätadapter (1)

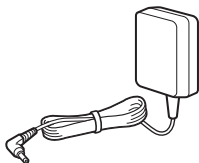

Uppladdningsställ (1)



Uppladdningsbart batteri (1)

Batterifodral (1)

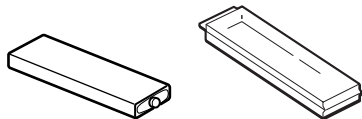

Bärväska (1)



Hörlurar/öronsnäckor (1)



Fodral för externt batteri (1)

Skydd för extern batterihållare (1)

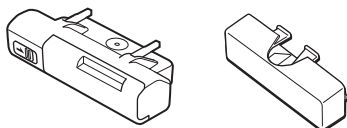

Fjärrkontroll (1)

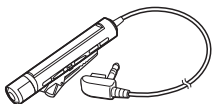

CD-ROM* (SonicStage) (1)

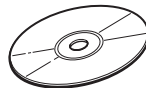

* Spela inte upp CD-ROM-skivor på en ljud-CD-spelare.

Användarhandledning för SonicStage (1)

Reglagens placering

CD-spelare (baksidan)

Mer information finns på sidorna inom parentes.

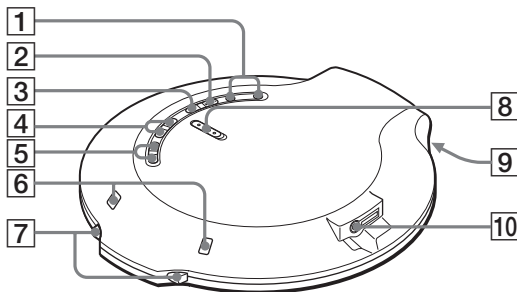

- 1** VOL (volym) +*/- , knappar (15)
- 2** ►||*1 (uppspelning/paus), knapp (14, 15)
- 3** ■ (stop)/CHG, knapp (uppladdning) (15, 29)
- 4** ◀◀/▶▶ (AMS*2/sökning), knappar (15)
- 5** □ (grupp) +/-, knappar (15, 20)
- 6** Terminaler för uppladdningsstället/extern batterihållare (14, 29, 30)
- 7** OPEN-omkopplare (14, 28)
Tryck på båda sidorna.
- 8** HOLD-omkopplare (23)
Du kan låsa CD-spelarens knappar osv. genom att skjuta omkopplaren i pilens riktning.

- 9** OPERATION-lampa (framsidan) (funktionsindikator) (14, 23, 24, 29)
Lampan ändrar färg beroende på vilken ljudkälla som spelas upp.
Röd: ljud-CD-skiva, grön: ATRAC3plus/ATRAC3-fil, orange: MP3-fil
En stund efter det att du har satt i CD-skivan tänds lampan och lyser i tur och ordning röd, orange och grön.
Den här lampan fungerar också som HOLD-lampa och CHG-lampa (uppladdning).
- 10** ⌂ (hörlurar)/LINE OUT (OPTICAL), kontakt (14, 26)
Via meny ändrar du kontaktens funktion.

*1 Knappen har en upphöjd punkt som du kan känna med fingret.

*2 Automatic Music Sensor (automatisk musiksökning)

(fortsättning)

Fjärrkontroll

Mer information finns på sidorna inom parentes.

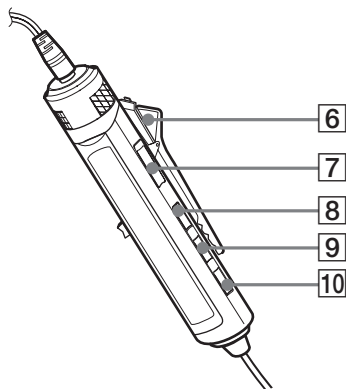
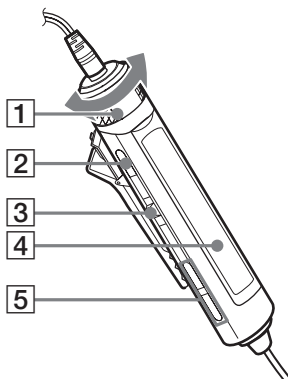

1 VOL (volym) +/-, kontroll (15, 21, 23)
Du ställer in volymen genom att vrida på kontrollen.

2 ■ (stopp), knapp (15, 22, 23, 32)

3 Jog-ratt (◀◀ ▶▶/ENT ▶▶) (15, 18-26)

▶▶ (uppspelning/paus)/ENT (enter):
I stoppläget startar du uppspelningen genom att trycka på den här knappen; under uppspelning gör du paus genom att trycka på den här knappen. När du markerat ett menyalternativ trycker du på knappen för att aktivera valet.

Tryck mot ◀◀ eller ▶▶: AMS, snabbspolning bakåt, snabbspolning framåt

4 Teckenfönster (13, 16)

5 □ (grupp) +/-, knappar (15, 20)

6 Klämma (13)

7 HOLD-omkopplare (23)

Du kan låsa knapparna på fjärrkontrollen genom att skjuta omkopplaren i pilens riktning (en gul markering visas).

8 DISPLAY-knapp (22-26, 32)

9 P MODE/☞, knapp (17-20)

10 SOUND, knapp (21)

Obs!

Använd bara den medföljande fjärrkontrollen. Du kan inte använda den här CD-spelaren med en fjärrkontroll som följer med andra CD-spelare.

Teckenfönster (fjärrkontroll)

Mer information finns på sidorna inom parentes.

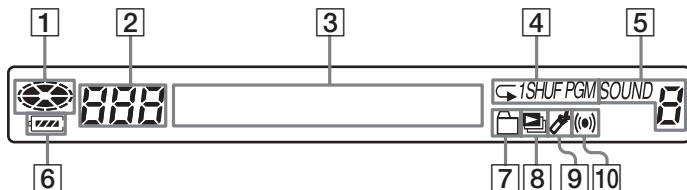

- 1** Skivindikator
Tänds när CD-spelaren spelar upp en skiva.
- 2** Indikator för spårnummer (20)
- 3** Teckenfönster (16)
När du spelar upp ljud-CD-skivor visas skivnamn, spårnamn osv., förutsatt att informationen finns inspelad på CD-skivan.
När du spelar upp ATRAC CD/MP3 CD-skivor visas gruppnamn, filnamn osv., förutsatt att informationen finns inspelad på CD-skivan.
- 4** Indikator för uppspelningsläge (17-20)
Visar olika uppspelningslägen som t.ex. slumpvis uppspelning och programmerad uppspelning. "↶" visar upprepad uppspelning.
- 5** SOUND-indikator (21)
Visar vilken SOUND-inställning du har valt i menyn.
- 6** Batteriindikator (28)
Visar ett ungefärligt värde för återstående batteritid. Om "🔋" blinkar betyder det att batterierna är slut.
- 7** Gruppindikator (17, 18)
Endast för ATRAC CD/MP3 CD
- 8** Indikator för spellista (18)
Endast för MP3 CD-filer
- 9** Bokmärkesindikator (18, 19)
Under uppspelning visar indikatorn om ett spår har ett bokmärke.
- 10** Timerindikator (23)
Visar vilken inställning för OFF TIMER som har valts i menyn.

Använda klämman på fjärrkontrollen

Du kan vrida klämman på fjärrkontrollen om det behövs. Du kan också ta bort den.

Ta bort klämman

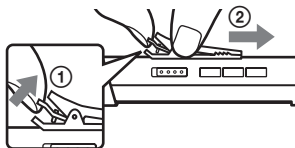

Vända klämman åt andra hållet

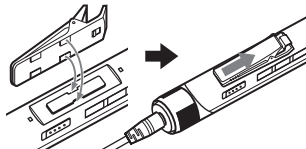

Du kan dra fjärrkontrollens kabel genom klämman.

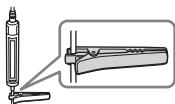

Spela upp CD-skivor

1. Sätt i en CD-skiva.

- 1 Öppna locket till CD-facket genom att trycka in båda sidorna av OPEN.



OPEN spärr

- 2 Placera CD-skivan i facket och stäng locket.

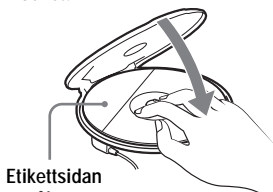

Etikettsidan
uppåt

2. Anslut CD-spelaren.

Du kan använda följande strömkällor:

- Uppladdningsbart batteri (sid. 28)
- LR6 alkaliskt batteri (storlek AA) (extern batterihållare) (sid. 30)
- Nätadapter

På den här sidan beskrivs hur du driver CD-spelaren på hushållsnätet. Anslut kontakterna och terminalerna ordentligt.

- 1 Anslut nätadaptern till uppladdningsstället.
- 2 Anslut hörlurarna/öronsäckorna med fjärrkontrollen till CD-spelaren.
- 3 Placera CD-spelaren på uppladdningsstället.
Kontrollera att OPERATION-lampan blinkar.

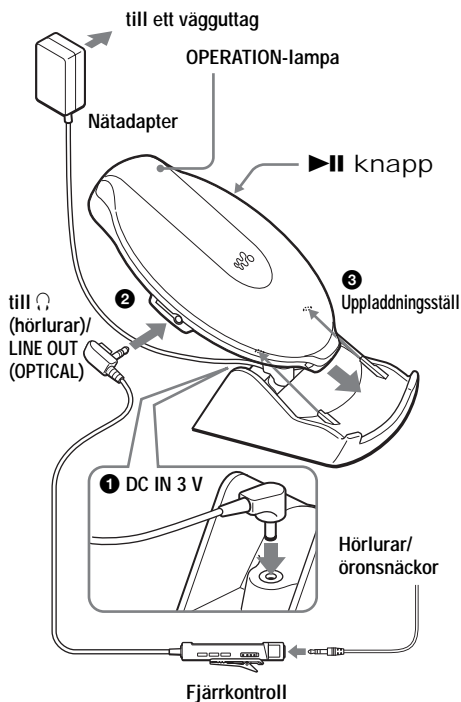

3. Spela upp en CD-skiva.

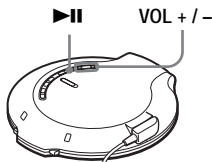

- 1 Tryck på ►►.
- 2 Ställ in ljudstyrkan med VOL + eller -.

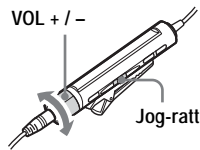

- 1 Tryck på jog-ratten.
- 2 Ställ in ljudstyrkan genom att vrida VOL +/-.

För att	CD-spelare	Fjärrkontroll
Spela upp (från den punkt där du tidigare stoppat)	Tryck på ►►. Uppspelningen startar från den punkt där du stoppade den.	Tryck på jog-ratten. Uppspelningen startar från den punkt där du stoppade den.
Spela upp (från det första spåret)	När CD-spelaren är i stoppläge håller du ►► nedtryckt tills uppspelningen av det första spåret börjar.	När CD-spelaren är i stoppläge håller du på jog-ratten tills uppspelningen av det första spåret börjar.
Göra paus/återuppta uppspelningen efter paus	Tryck på ►►.	Tryck på jog-ratten.
Stoppa*2	Tryck på ■/CHG.	Tryck på ■.
Hitta början av det aktuella spåret (AMS)*1*2	Tryck snabbt en gång på ◀◀◀.	Tryck jog-ratten mot ◀◀◀ en gång.
Hitta början av föregående spår (AMS)*3	Tryck flera gånger på ◀◀◀.	Tryck jog-ratten flera gånger mot ◀◀◀.
Hitta början av nästa spår (AMS)*2, *3	Tryck snabbt en gång på ►►►.	Tryck jog-ratten mot ►►► en gång.
Hitta början av efterföljande spår (AMS)*3	Tryck flera gånger på ►►►.	Tryck jog-ratten flera gånger mot ►►►.
Gå bakåt snabbt*2, *5	Håll ◀◀◀ intryckt.	Håll jog-ratten mot ◀◀◀.
Gå framåt snabbt*2, *5	Håll ►►► intryckt.	Håll jog-ratten mot ►►►.
Hoppa till efterföljande grupper*4	Tryck flera gånger på ◻ +.	Tryck flera gånger på ◻ +.
Hoppa till föregående grupper*4	Tryck flera gånger på ◻ -.	Tryck flera gånger på ◻ -.

*1 Automatic Music Sensor (automatisk musiksökning)

*2 De här operationerna kan du utföra både under uppspelning och paus.

*3 När det sista spåret spelats upp kan du återgå till början av det första spåret genom att trycka jog-spaken mot ►►► (eller genom att trycka på ►►► på CD-spelaren). På samma vis kan du, vid det första spåret, återgå till det sista spåret genom att vrida jog-spaken mot ◀◀◀ (eller genom att trycka på ◀◀◀ på CD-spelaren).

*4 Bara när du spelar upp ATRAC CD/MP3 CD-skivor

*5 De här funktionerna kan inte utföras för MP3-filer som spelats in på en CD-R/RW i packet-write-format.

(fortsättning)

Granska information om CD-skivan i teckenfönstret

Du kan granska CD-informationen genom att flera gånger trycka på DISPLAY på fjärrkontrollen.

När du spelar upp en CD-skiva med textinformation som t.ex. CD-TEXT, visas ”spårnamn”, ”albumnamn”, ”artistnamn” osv. på det sätt som visas inom parenteserna i följande tabell. När du spelar upp ATRAC CD-skivor visas den information som du skrivit in med programvaran SonicStage. När du spelar upp MP3 CD-skivor med MP3-filer som har ID3-taggar^{*1}, visas ID3-taggens information.

Varje gång du trycker på DISPLAY ändras teckenfönstret på följande sätt:

Ljud-CD	ATRAC CD/MP3 CD
Spårnummer, förfluten uppspelningstid, (spårnamn)	Filnummer, filnamn, förfluten uppspelningstid
Spårnummer, återstående tid för det aktuella spåret (spårnamn, artistnamn)	Filnummer, artistnamn, CODEC-information ^{*3} , återstående tid för den aktuella filen
Totalt antal återstående spår ^{*2} , återstående tid för CD-skivan ^{*2} (albumnamn, artistnamn)	Gruppenamn, totalt antal filer
Animationsskärm	

*1 ID3-taggar är ett format för tilläggsinformation (spårnamn, albumnamn, artistnamn osv.) för MP3-filer. Den här CD-spelaren är anpassad för ID3-taggarformat av version 1.1/2.2/2.3 (endast MP3-filer).

*2 Visas inte under enstaka uppspelning, slumpvis uppspelning, uppspelning av spår med bokmärken, automatisk rangordnad uppspelning, automatisk slumpvis rangordnad uppspelning eller PGM-uppspelning.

*3 Bithastighet och samplingsfrekvenser. När MP3-filer som skapats med VBR (variabel bithastighet) spelas upp visas ”VBR” i teckenfönstret istället för bithastigheten. I vissa fall visas inte ”VBR” från första början utan först en bit in på uppspelningen.

Obs!

- De tecken som kan visas är A-Z, a-z, 0-9 och _.
- Innan en fil spelas upp läser CD-spelaren informationen om CD-skivans alla filer och grupper (eller mappar). ”READING” visas. Beroende på CD-skivans innehåll kan läsningen ibland ta ganska lång tid.
- Om gruppen saknar namn visas ”ROOT” i teckenfönstret.
- Om filen saknar ID3-tagginformation visas “- - - -” i teckenfönstret.

Ta ur CD-skivor

Tryck på centrumsappen i mitten av skivtallriken och ta ur CD-skivan.



► Uppspelningsalternativ

Du kan använda följande uppspelningsfunktioner med knappen P MODE/↵ på fjärrkontrollen.

- Spela upp spår upprepade gånger (Repeat Play)
- Spela upp alla filer i den valda gruppen (Group play)
- Spela upp ett enskilt spår (Single play)
- Spela upp spår i slumpvis ordning (Shuffle play)
- Spela upp alla filer i en vald grupp i slumpvis ordning (Group shuffle play)
- Spela upp spellistor (m3u play list play)
- Uppspelning av spår med hjälp av bokmärken (Bookmark track play)
- Uppspelning av de 10 spår du oftast spelat upp (Auto ranking play)
- Uppspelning i slumpvis ordning av de spår du spelat upp oftast (Auto ranking shuffle play)
- Uppspelning av spår i den ordning du själv bestämt (PGM play)

Spela upp spår upprepade gånger (Repeat Play)

Du kan utföra upprepad uppspelning för flera olika uppspelningsalternativ.

Under uppspelning trycker du på P MODE/↵ och håller den intryckt tills "↵" visas.

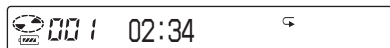

Spela upp alla filer i en vald grupp (Group play) (Endast ATRAC CD/MP3 CD)

Under uppspelning trycker du flera gånger på P MODE/↵ tills "□" visas.

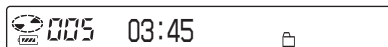

Spela upp ett enskilt spår (Single play)

Under uppspelning trycker du flera gånger på P MODE/↵ tills "1" visas.



Spela upp spår i slumpvis ordning (Shuffle play)

Under uppspelning trycker du på P MODE/↵ flera gånger tills "SHUF" visas.



Spela upp alla filer i en vald grupp i slumpvis ordning (Group shuffle play) (Endast ATRAC CD/MP3 CD)

Under uppspelning trycker du på **P MODE/** flera gånger tills ”**SHUF**” visas.



Spela upp en spellista (m3u play list play) (Endast MP3 CD)

Du kan spela upp den m3u-spellista som du vill lyssna på för tillfället.*

* En ”m3u-spellista” är en fil som innehåller information om uppspelningsordningen för MP3-filer. För att använda spellistfunktionen spelar du in MP3-filerna på en CD-R/RW-skiva med ett kodningsprogram som kan hantera formatet m3u.

1 Under uppspelning trycker du flera gånger på **P MODE/** tills ”**ML**” (spellista) visas.



Spellista

2 Välj önskad spellista genom att trycka jog-ratten mot **◀◀** eller **▶▶**.



3 Tryck på jog-ratten.



Uppspelning av spår med hjälp av bokmärken (Bookmark track play)

Medan CD-spelaren spelar upp kan du bokmärka önskade spår och sedan spela upp bara dem.

Ljud-CD-skiva: Högst 99 spår för varje CD-skiva (högst 10 CD-skivor)
ATRAC CD: Högst 999 spår för varje CD-skiva (högst 5 CD-skivor)
MP3 CD: Högst 999 spår för varje CD-skiva (högst 5 CD-skivor)

Infoga bokmärken

- 1 Under uppspelning av spåret som du vill märka med ett bokmärke trycker du på jog-ratten och håller den nedtryckt tills ”**BM**” blinkar i teckenfönstret. När ett bokmärke har lagts till blinkar ”**BM**” långsammare.
- 2 Markera spåret som du vill bokmärka genom att trycka jog-spaken mot **◀◀** eller **▶▶**, upprepa sedan steg 1 för att lägga in bokmärken för de önskade spåren.

Spela upp spår som är märkta med bokmärken

- 1 Tryck flera gånger på **P MODE/** tills ”**BM**” (bokmärke) blinkar.
- 2 Tryck på jog-ratten så att ”**BM**” tänds. Uppspelningen av bokmärkta spår startar.

Ta bort bokmärken

Under uppspelning av ett spår som är märkt med bokmärke trycker du på jog-ratten och håller den nedtryckt tills ”” slocknar i teckenfönstret.

Kontrollera vilka spår som är märkta med bokmärken

När du spelar upp spår med bokmärken blinkar ”” långsamt i teckenfönstret.

Obs!

- När du spelar upp bokmärkta spår spelas de upp enligt spårordningen, inte i den ordning du lade in bokmärkena.
- Om du försöker lägga in bokmärken för spår på en 11:e CD-skiva (på en 6:e CD-skiva när du spelar upp ATRAC CD/MP3 CD-skivor) raderas bokmärkena för den CD-skiva du spelade upp först.
- Alla bokmärken raderas ur minnet:
 - om du kopplar bort alla strömkällor, eller
 - om du fortsätter att använda CD-spelaren med uppladdningsbart batteri, utan att ladda upp det trots att ”Lobatt” visas.

Uppspelning av de 10 spår du spelat upp oftast (Auto ranking play)

CD-spelaren lagrar i minnet automatiskt upp till 10 av de flitigast spelade spåren på den CD-skiva du spelar upp och spelar sedan upp dem från spår 10 och uppåt.

Välj ”a00 (auto ranking)” genom att trycka flera gånger på P MODE/↵ under uppspelning, aktivera sedan valet genom att trycka på jog-ratten.

Uppspelning i slumpvis ordning av de spår du spelat upp oftast (Auto ranking shuffle play)

CD-spelaren kan lagra information om vilka 32 spår som är flitigast spelade och spela upp dem igen. I läget automatisk slumpvis ranguppspelning spelas de här spåren upp i slumpvis ordning.

Välj ”a00 (auto ranking) SHUF” genom att trycka flera gånger på P MODE/↵ under uppspelning, aktivera sedan valet genom att trycka på jog-ratten.

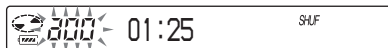

Obs!

CD-spelaren memorerar spåren som du spelat upp från upp till 10 CD-skivor, oberoende av om du bytt CD-skiva eller inte. Om CD-spelaren försöker memorera spår från en 11:e CD-skiva raderas den först lagrade informationen.



Spela upp spår i den ordning du själv bestämmer (PGM play)

Du kan programmera CD-spelaren att spela upp till 64 spår i den ordning du själv vill.

- När uppspelningen är stoppad trycker du flera gånger på P MODE/↵ tills "PGM" (program) visas.**

Ljud-CD/CD-TEXT-skiva



Spårnummer Uppspelningsordning

ATRAC CD/MP3 CD



Uppspelningsordning Filnamn

- Välj önskat spår genom att trycka jog-ratten mot ◀◀ eller ▶▶, aktivera valet genom att trycka på jog-ratten tills teckenfönstret ändras.**

Spåret lagras i minnet.

När du spelar upp en ATRAC CD/MP3 CD-skiva kan du också välja grupp med

☐ + eller ☐ -.

Ljud-CD/CD-TEXT-skiva

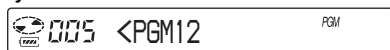

När du spelar upp ATRAC CD/MP3 CD-skivor visas uppspelningsordningen och ett filnamn.

- Upprepa steg 2 för att välja ytterligare spår i den ordning du själv vill.**

- Starta PGM-uppspelningen genom att trycka på jog-ratten.**

Kontrollera programmet

Under programmering:

Tryck på jog-ratten och håll den nedtryckt flera gången innan steg 4.

När uppspelningen är stoppad:

Tryck på DISPLAY. När indikatorerna visas trycker du flera gånger på P MODE/↵ tills "PGM" blinkar, tryck sedan på jog-ratten tills teckenfönstret ändras.

Obs!

- När du angett det 64:e spåret i steg 3 visas i teckenfönstret det spårnummer (ljud-CD)/filnamn (ATRAC CD/MP3 CD) som du först valde.
- Om du väljer 65 spår eller flera raderas de första spåren du valde.

Justera ljudkvaliteten (Parametrisk equalizer)

Du kan själv ställa in ljudkvaliteten på följande två sätt:

- Välja ett förinställt ljudmönster → "Välja önskad ljudkvalitet"
- Justera ljudkvaliteten själv → "Egen ljudkvalitetsinställning"

Välja önskad ljudkvalitet

Välj önskad ljudkvalitet genom att trycka flera gånger på SOUND.

Indikator	Ljudkvalitet
SOUND S (SOFT)	Passar röster, förstärker frekvenserna i mellanregistret
SOUND A (ACTIVE)	Livfullt ljud, förstärker höga och låga frekvenser
SOUND H (HEAVY)	Kraftfullt ljud, förstärker höga och låga frekvenser ännu mer än läget ACTIVE
SOUND C (CUSTOM)	Egen ljudkvalitetsinställning

Egen ljudkvalitetsinställning

Du kan anpassa ljudkvaliteten genom att justera ljudvolymen för de tre frekvensområdena "LOW" (bas), "MID" (mellanregister) och "HIGH" (diskant). För varje frekvensområde kan du välja bland 3 vågmönster och justera ljudvolymen i 7 steg för det mönster du valt.

Justera ljudkvaliteten genom att kontrollera vågformen i teckenfönstret.

1 Välj "SOUND C" genom att trycka flera gånger på SOUND, tryck sedan på SOUND tills teckenfönstret ändras.

2 Tryck på jog-ratten och håll den mot ◀◀ eller ▶▶ tills önskat frekvensområde visas.
"LOW" visas först.

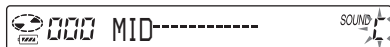
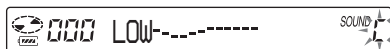

3 Välj någon av de tre vågformer som finns lagrade i minnet för de olika frekvensområdena genom att trycka jog-ratten flera gånger mot ◀◀ eller ▶▶, ställ sedan in ljudvolymen genom att vrida flera gånger på VOL +/-.

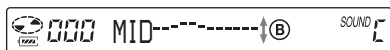

(A)

- (A) Frekvensområde
- (B) Ljudvolym (Du höjer volymen med VOL -. Du sänker volymen med VOL +.)

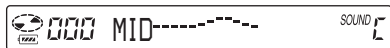

4 Upprepa steg 2 och 3 för de båda återstående frekvensområdena.

5 Aktivera valet genom att trycka på jog-ratten.

(fortsättning)

Justera ljudkvaliteten

Avbryta inställningen

Tryck på **■** under minst 2 sekunder.

Obs!

- Beroende på hur du har gjort inställningarna kan det hända att ljudet blir distorderat (orent) när du vrider upp volymen i ljudkvalitetsläget CUSTOM. Sänk volymen i så fall.
- Det är möjligt att du upplever ljudvolymen annorlunda om du jämför inställningen CUSTOM med de andra ljudinställningarna. Justera volymen tills du är nöjd.

Funktionen G-PROTECTION

Funktionen G-PROTECTION har utvecklats för att ge ett utomordentligt skydd mot ljudbortfall om du använder spelaren samtidigt som du rör dig.

1 När uppspelningen är stoppad trycker du på **DISPLAY** tills fönstret ändras.

2 Välj "G-PRO" genom att trycka jog-ratten mot **◀◀** eller **▶▶**, aktivera sedan valet genom att trycka på jog-ratten.

3 Välj "G-PRO 1" eller "G-PRO 2" genom att trycka jog-ratten mot **◀◀** eller **▶▶**, aktivera sedan valet genom att trycka på jog-ratten.

Om du väljer "G-PRO 2" förstärks funktionen G-PROTECTION i jämförelse med läge "G-PRO 1". Om du vill ha bästa möjliga ljudkvalitet väljer du "G-PRO 1".

Obs!

Det kan bli små, korta avbrott i ljudet när:

- CD-spelaren utsätts för en längre serie stötar än den har konstruerats för att klara av,
- du spelar smutsiga eller repiga CD-skivor eller
- du använder CD-R/RW-skivor av låg kvalitet eller om det var något problem med inspelningsutrustningen eller programvaran som användes för att bränna CD-skivan.

Skydda hörseln (AVLS)

Funktionen AVLS (Automatic Volume Limiter System, automatisk volymbegränsning) skyddar din hörsel genom att begränsa maximivolymen.

1 Tryck på **DISPLAY** tills fönstret ändras.

2 Välj "AVLS" genom att trycka jog-ratten mot **◀◀** eller **▶▶**, aktivera sedan valet genom att trycka på jog-ratten.

3 Välj "ON" genom att trycka jog-ratten mot **◀◀** eller **▶▶**, aktivera sedan valet genom att trycka på jog-ratten.

Avbryta AVLS-funktionen

Utför steg 1-3 och ställ inställningen för AVLS på "OFF".

Avbryta uppspelningen automatiskt (OFF TIMER)

Du kan ställa in CD-spelaren så att den automatiskt avbryter uppspelningen inom 1 till 99 minuter. När timerfunktionen är aktiverad visas "Ⓜ" i fjärrkontrollens teckenfönster.

- 1 Tryck på DISPLAY tills fönstret ändras.**
- 2 Välj "TIMER" genom att trycka jog-ratten mot ◀◀ eller ▶▶, aktivera sedan valet genom att trycka på jog-ratten.**
- 3 Välj "10 min*" genom att trycka jog-ratten mot ◀◀ eller ▶▶.**

* Ursprunglig inställning. Om du har ändrat inställningen visas den tid du har ställt in.

- 4 Ställ in avstängningstiden genom att vrida VOL +/-, aktivera sedan valet genom att trycka på jog-ratten.**

- Öka/minska tidsintervallet med 5 minuter:
Vrid flera gånger på VOL +/-.
- Öka/minska tidsintervallet med 1 minut:
Fortsätt att vrida VOL +/-.

För att återgå till föregående skärm

Tryck på ■.

Avbryta inställningsproceduren

Tryck på DISPLAY eller ■ under minst 2 sekunder.

Kontrollera hur länge det dröjer innan CD-spelaren avbryter uppspelningen

Under uppspelning utför du steg 1-3.

Avbryta OFF TIMER-funktionen

Utför steg 1-3 och ställ inställningen för OFF TIMER på "OFF".

Låsa kontrollerna (HOLD)

Du kan låsa kontrollerna på CD-spelaren för att undvika att de trycks ned av misstag. OPERATION-lampan blinkar om du trycker på någon knapp när HOLD-funktionen är aktiverad.

Skjut HOLD i pilens riktning.

Det finns en HOLD-funktion för både CD-spelaren och fjärrkontrollen. Du kan fortfarande styra CD-spelaren med hjälp av fjärrkontrollen när HOLD på fjärrkontrollen är avstängd (off).

Låsa upp kontrollerna

Skjut HOLD i pilens motsatta riktning.

Obs!

Även om HOLD-funktionen är aktiverad, visas inte "HOLD" i fjärrkontrollens teckenfönster.

Stänga av ljudsignalen

Du kan stänga av den ljudsignal som hörs i hörlurarna/öronsnäckorna när du manövrerar CD-spelaren.

- 1 Tryck på DISPLAY tills fönstret ändras.**
- 2 Välj "BEEP" genom att trycka jog-ratten mot ◀◀ eller ▶▶, aktivera sedan valet genom att trycka på jog-ratten.**
- 3 Välj "OFF" genom att trycka jog-ratten mot ◀◀ eller ▶▶, aktivera sedan valet genom att trycka på jog-ratten.**

Aktivera ljudsignalen

Utför steg 1-3 och ställ inställningen för BEEP på "ON".

Energisparläge

Genom att välja olika alternativ för fjärrkontrollens LCD-bakgrundsbelysning och för OPERATION-lampan på CD-spelaren kan du spara batteriernas energi.

- 1 Tryck på DISPLAY tills fönstret ändras.**
- 2 Välj "LIGHT" genom att trycka jog-ratten mot ◀◀ eller ▶▶, aktivera sedan valet genom att trycka på jog-ratten.**
- 3 Välj "LIGHT OFF" eller "LIGHT 2" genom att trycka jog-ratten mot ◀◀ eller ▶▶, aktivera sedan valet genom att trycka på jog-ratten.**

Om inställningen för LIGHT

Inställning	OPERATION-lampa på CD-spelaren	LCD-bakgrundsbelysning på fjärrkontrollen
LIGHT OFF	Avstängd	Avstängd
LIGHT 1	Tänds helt under uppspelning och användning	Tänds under ungefär 5 sekunder när du trycker på en knapp, tänds även mellan spår.
LIGHT 2*	Lyser lite svagare under uppspelning och användning	Lyser under ungefär 5 sekunder när du trycker på en knapp

* Du kan spara ström genom att välja "LIGHT 2" istället för "LIGHT 1".

Fjärrkontrollens LCD-bakgrundsbelysning

Bakgrundsbelysningen i fjärrkontrollens LCD-fönster är alltid påslagen när du använder nätadaptern.

Spela upp spår utan skarvar (SEAMLESS) (Endast ATRAC CD)

Du kan t.ex. spela upp livekonserter och slippa mellanrummen mellan de olika spåren.

- 1** När uppspelningen är stoppad trycker du på **DISPLAY** tills fönstret ändras.
- 2** Välj "SEAMLESS" genom att trycka jog-ratten mot **◀◀** eller **▶▶**, aktivera sedan valet genom att trycka på jog-ratten.
- 3** Välj "ON" genom att trycka jog-ratten mot **◀◀** eller **▶▶**, aktivera sedan valet genom att trycka på jog-ratten.

Obs!

I vissa fall kan spåren inte spelas upp utan skarv; det beror på hur musiken spelades in från början.

Ansluta ett stereosystem

Du kan lyssna på CD-skivor via ett stereosystem och spela in dem på kassetband eller MiniDisc. Mer information finns i bruksanvisningen för den utrustning som ska anslutas.

Se till att strömmen till de olika komponenterna är avstängd innan du kopplar ihop dem.

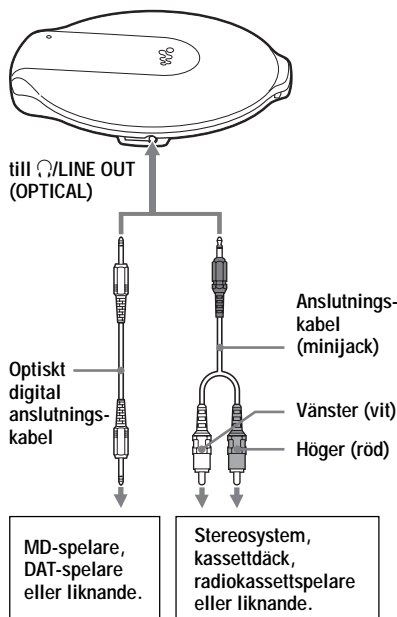

1 När uppspelningen är stoppad trycker du på DISPLAY tills fönstret ändras.

2 Välj "AUDIO OUT" genom att trycka jog-ratten mot ◀◀ eller ▶▶, aktivera sedan valet genom att trycka på jog-ratten.

3 Välj den inställning som motsvarar den enhet du tänker ansluta genom att trycka jog-ratten mot ◀◀ eller ▶▶, aktivera sedan valet genom att trycka på jog-ratten.

Ansluten enhet*	Inställning
Hörlurar	"HP"
Enhet som anslutits med anslutningskabeln	"LINE"

* När du ansluter enheten med den optiska digitalkabeln behöver du inte välja inställning. Inställningen växlar automatiskt över till optisk anslutning.

Obs!

- När du använder den optiska digitalkabeln kan du inte kontrollera spårnummer osv. på den här CD-spelaren. Informationen får du istället via teckenfönstret på den anslutna enheten.
- För att skydda de anslutna högtalarna bör du sänka volymen på den anslutna utrustningen innan du spelar upp en CD-skiva.
- Under inspelningar bör du använda nätadaptern. Uppladdningsbara batterier och torrbatterier kan ta slut under inspelningen.
- Ställ in volymen på den anslutna enheten och den anslutna utrustningen så att ljudet blir rent och fritt från distorsion.
- Den här CD-spelaren använder Serial Copy Management System, som bara tillåter att du gör en förstagenerationskopiering vid kopiering.
- Använd bara den analoga anslutningskabeln när du spelar in eller spelar upp ATRAC CD/MP3 CD-skivor på en ansluten utrustning.
- Om du byter ansluten enhet måste du kontrollera att du använder korrekt inställning för "AUDIO OUT".

När hörlurar eller andra enheter ansluts till \odot /LINE OUT (OPTICAL)-kontakten

Om du ansluter en optisk digitalkabel växlar utgången automatiskt om till att bli en optisk digital utgång.

När en fjärrkontroll eller anslutningskabel ansluts, blinkar den aktuella inställningen för AUDIO OUT ("HP" eller "LINE") under ungefär 5 sekunder.

Om du anslutit en annan enhet till \odot /LINE OUT (OPTICAL) kopplar du först bort enheten och ansluter sedan hörlurarna igen, ställ därefter inställningen AUDIO OUT på "HP".

När AUDIO OUT är ställt på "LINE"

Du kan inte justera volymen med VOL +/- på CD-spelaren eller fjärrkontrollen.

När du använder en optisk digitalkabel

Om du ska spela in en CD-skiva på en MiniDisc, DAT eller liknande ser du till att CD-spelaren är i pausläge innan du startar inspelningsprocedurerna.

Om funktionerna G-PROTECTION och equalizer när du använder anslutningskabeln eller den optiska digitalkabeln.

- Om du vill spela upp CD-skivan med bästa möjliga ljudkvalitet ställer du inställningen för G-PROTECTION- på "G-PRO 1" i menyn.
- Om inställningen för AUDIO OUT är ställd på "LINE" kan du inte använda den parametriska equalizern.

► Ansluta en strömkälla

Du kan kontrollera batteriets återstående livslängd i teckenfönstret.





Lobatt*

* Ljudsignal hörs.

När batteriet är urladdat laddar du antingen upp det uppladdningsbara batteriet eller byter ut torrbatteriet mot ett nytt.

- Använda uppladdningsbara batterier (den här sidan)
- Använda torrbatteri (sid. 30)

Obs!

- Indikatorerna  visar på ett ungefär hur mycket som återstår av batterierna. Att bara en fjärdedel visas betyder inte alltid att det återstår en fjärdedel av batteriernas ursprungliga kapacitet.
- Indikatorerna  kan öka och minska beroende på hur du använder CD-spelaren.
- Om du förlänger användningstiden genom att använda det uppladdningsbara batteriet tillsammans med ett torrbatteri, bör du använda ett fulladdat uppladdningsbart batteri och ett nytt torrbatteri.

Under "Specifikationer" finns mer information om livslängd och uppladdningstid för det uppladdningsbara batteriet.

Använda det uppladdningsbara batteriet

Ladda upp det uppladdningsbara batteriet innan du använder det för första gången.

Batteriets ursprungliga kapacitet bibehålls längre om du bara laddar upp det när det är helt tomt.

I den här CD-spelaren kan du bara använda följande uppladdningsbara batteri.

- NH-14WM (medföljer)

- 1 Öppna locket till CD-spelaren genom att trycka in **OPEN** på båda sidor, öppna sedan batterifackets lock inne i spelaren.

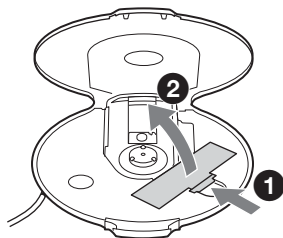

- 2 Sätt i det uppladdningsbara batteriet genom att passa in \oplus enligt märkningen i batterifacket. Stäng sedan locket så att det klickar på plats.

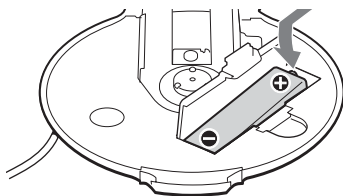

Sätt först i polen \ominus .

3 Anslut nätadaptern till DC IN 3 V-kontakten på det medföljande uppladdningsstället och till ett vägguttag. Placera sedan CD-spelaren på det medföljande uppladdningsstället (sid. 14).

Uppladdningen av batterierna startar. I fjärrkontrollens teckenfönster visas "Charging" blinkande och sektionerna på indikatorn  tänds i följd efter varandra. OPERATION-lampan tänds på CD-spelaren.

När batteriet är fullt uppladdat slocknar alla indikatorerna i teckenfönstret, liksom OPERATION-lampan.

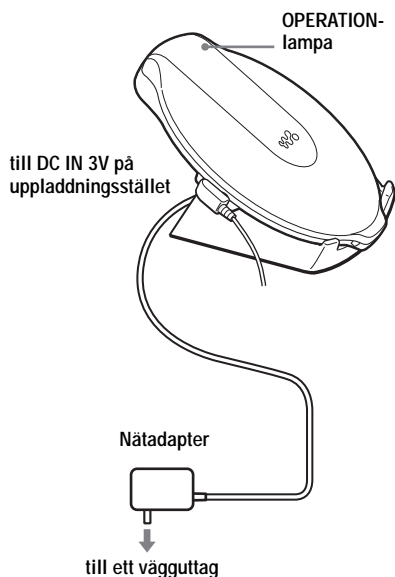

Angående det medföljande uppladdningsstället

- Det medföljande uppladdningsstället kan bara användas för den här CD-spelaren. Inga andra modeller kan laddas upp med det här stället.

- Använd det medföljande uppladdningsstället enbart för uppladdning av det uppladdningsbara batteriet. Använd det inte för att ladda upp andra batterier.
- Under uppladdning blir både CD-spelaren och det uppladdningsbara batteriet varma. Det är normalt och innebär ingen fara.
- Placera inte mynt eller andra metallföremål på uppladdningsstället. Om terminalen på uppladdningsstället kommer i kontakt med metallföremål kan det orsaka kortslutning och överhettning.

Ladda upp det uppladdningsbara batteriet utan att använda det medföljande uppladdningsstället

- 1 Utför steg 1 och 2 under "Använda torrbatteri" (sid. 30) för att fästa den externa batterihållaren på CD-spelaren.
- 2 Samtidigt som du trycker omkopplaren på den externa batterihållaren i pilens riktning ansluter du nätadaptern.
- 3 Tryck på /CHG. Uppladdningen börjar.

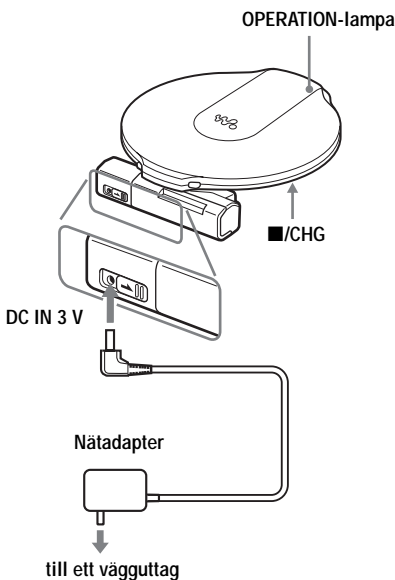

(fortsättning)

Använda det uppladdningsbara batteriet

Obs!

- Under uppladdning blir både CD-spelaren och det uppladdningsbara batteriet varma. Det är normalt och innebär ingen fara.
- Om du trycker på ►|| under uppladdning avbryts uppladdningen och uppspelningen av CD-skivan startar.
- Om du placerar CD-spelaren i uppladdningsstället under uppspelning avbryts uppspelningen och uppladdningen startar i stället.
- Se till att CD-spelaren är stadigt placerad i uppladdningsstället. Kontrollera att OPERATION-lampan på CD-spelaren tänds. Vid felaktig placering avbryts uppladdningen eller uppspelningen.

Ta ur det uppladdningsbara batteriet

Du tar ur batteriet genom att trycka på ⊖-ändan.

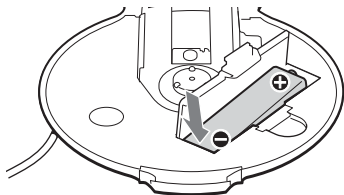

När är det dags att byta ut det uppladdningsbara batteriet?

När batterilivslängden halverats börjar det bli dags att byta ut det uppladdningsbara batteriet.

Om det uppladdningsbara batteriet

Om batteriet är nytt eller inte har använts under en längre tid kan det hända att det inte är helt uppladdat. I så fall laddar du upp det tills OPERATION-lampan slocknar, använd sedan CD-spelaren tills batteriet är helt slut ("Lobatt" visas i teckenfönstret). Upprepa den här proceduren några gånger.

Om att bära med sig det uppladdningsbara batteriet

Förvara batteriet i det medföljande batterifodralet så undviker du oavsiktlig upphettning av batteriet. Om det uppladdningsbara batteriet kommer i kontakt med metallföremål kan det kortslutas vilket kan göra det så varmt att det finns risk för antändning.

Använda torrbatteri

Du kan förlänga batterilivslängden genom att sätta i ett uppladdningsbart batteri i CD-spelaren och sedan fästa den externa batterihållaren.

- 1** Ta bort skyddet till hållaren samtidigt som du trycker in skruven på hållarens baksida.

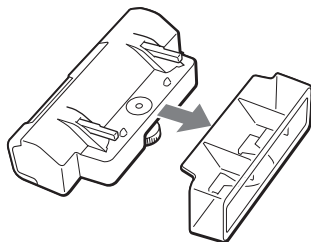

- 2** Sätt i ett LR6-alkaliskt batteri (storlek AA) (medföljer ej) genom att passa in ⊕ enligt bilden i batterifacket, stäng sedan locket till batterifacket.

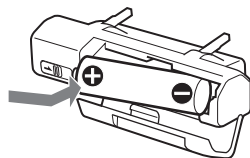

3 Anslut batterihållaren ordentligt till CD-spelaren och dra åt skruven i riktning mot LOCK.

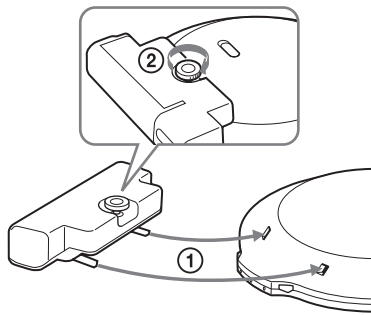

Obs!

- Sätt tillbaka skyddet när du bär eller förvarar och inte använder den externa batterihållare.
- Om omkopplaren på den externa batterihållaren är skjuten i pilens riktning under uppspelning kan det hända att uppspelningen avbryts.
- När batteriet är tomt byter du ut det mot ett nytt.
- Batteriet i CD-spelaren och batteriet i den externa batterihållaren laddas ur samtidigt.

Om strömkällor

Koppla ur alla strömkällor när du vet med dig att du inte kommer att använda CD-spelaren under en längre tid.

Om nätadaptern

- Använd bara den medföljande nätadaptern. Om CD-spelaren levereras utan nätadapter använder du nätadaptern AC-E30HG. Använd inga andra nätadapterar eftersom de kan orsaka fel.

Polaritet på adapterkontakten



- Rör inte nätadaptern när du är fuktig om händerna.
- Anslut nätadaptern ordentligt till ett lättåtkomligt vägguttag. Om du skulle märka att nätadaptern inte fungerar som den ska måste du genast koppla bort den från vägguttaget.

Om uppladdningsbara

- Ladda aldrig torrbatterier.
- Kasta inte batterierna i eld.
- Bär inte batterier tillsammans med mynt eller andra metallföremål. Om batteriernas poler kortsluts kan det leda till riskabel upphettning.
- Använd inte uppladdningsbara batterier tillsammans med torrbatterier.
- Använd inte nya batterier tillsammans med gamla.
- Blanda inte olika batterityper.
- När batterierna inte används under en längre tid bör du ta ur dem.
- Om du råkar ut för batteriläckage torkar du först ur batterifacket från batterisyra och sätter sedan in nya batterier. Tvätta dig noga om du får batterisyra på dig.

Menylista

Tryck flera gånger på DISPLAY.



Du återgår till föregående skärm genom att trycka på ■.

Du avbryter inställningsproceduren genom att trycka på DISPLAY eller ■ under minst 2 sekunder.

Alternativ som är märkta med ● är ursprungliga inställningar.

För uppspelningalternativ, se sid. 17.

Ställa in olika funktioner (sid.)	Meny 1 →	Meny 2
Skydd mot hopp i ljudet (22)	G-PROTECTION* ¹	● G-PRO 1 G-PRO 2
Skydda hörseln (22)	AVLS	ON ● OFF
Avbryta uppspelningen automatiskt (23)	TIMER	10 min* ² ● OFF
Ansluta ett stereosystem (26)	AUDIO OUT* ¹	● HP LINE
Stänga av ljudsignalen (24)	BEEP	● ON OFF
Energisparläge (24)	LIGHT	LIGHT OFF ● LIGHT 1 LIGHT 2
Spela upp spår utan skarvar (25)	SEAMLESS* ^{1, *3}	ON ● OFF

*1 Du kan göra de här inställningarna när spelaren är i stoppläge.

*2 Ursprunglig inställning. Om du har ändrat inställningen visas den tid du har ställt in.

*3 Endast för ATRAC CD

Försiktighetsåtgärder

Om säkerhet

- Skulle något föremål eller någon vätska komma in i CD-spelaren bör du genast koppla ur strömkällorna och låta kvalificerad personal kontrollera spelaren innan du använder den igen.
- Stoppa aldrig in något främmande föremål i DC IN 3 V-kontakten (ingång för extern strömkälla).

Om CD-spelaren

- Håll linsen på CD-spelaren ren och rör aldrig vid den. Linsen skadas lätt och du riskerar att CD-spelaren inte fungerar som den ska.
- Lägg aldrig något tungt föremål ovanpå CD-spelaren; det kan skada både skiva och spelare.
- Lämna aldrig CD-spelaren på en plats nära värmekällor, eller i direkt solljus. Inte heller på en dammig plats eller där det finns mycket sand eller är fuktigt eller regnar. Spelaren får inte heller utsättas för mekaniska stötar. Lägg den heller inte på ett underlag som inte är plant. Tänk också på att inte lämna spelaren i en bil med stängda fönster (där det kan bli mycket varmt).
- Om CD-spelaren orsakar störningar i radio eller TV-mottagning kan du stänga av CD-spelaren eller flytta den från radion eller TV:n.
- Skivor, som inte har standardformat (t.ex. hjärt- eller stjärnformade eller fyrkantiga), kan inte spelas upp på den här CD-spelaren. Om du ändå gör det riskerar du att skada spelaren. Använd inte sådana skivor.

Hantering av CD-skivor

- Fatta alltid CD-skivor om kanterna; rör aldrig skivans yta.
- Klika inte papper eller fäst tejp på CD-skivorna.
- Utsätt aldrig CD-skivor för direkt solljus eller värmekällor som t.ex. varmluftsutsläpp. Lämna inte CD-skivor i en bil som är parkerad i direkt solljus.

Om hörlurar och öronsnäckor

Trafiksäkerhet

Använd inte hörlurar/öronsnäckor medan du kör, cyklar eller framför ett motorfordon. Förutom att det är direkt trafikfarligt är det förbjudet i vissa länder. Det kan dessutom vara farligt att lyssna på allt för hög musik medan du promenerar, speciellt vid övergångsställen. Du bör vara mycket försiktig eller helst göra ett uppehåll i lyssnandet i riskfyllda situationer.

Förebygga hörselskador

Undvik att lyssna på hög musik med hörlurar/öronsnäckor. Öronexperter avråder från långvarig lyssning på hög volym. Om du skulle börja höra ett ringande ljud i öronen bör du sänka volymen eller allra helst sluta lyssna.

Visa hänsyn

Håll volymen på en lagom nivå. Då kan du höra ljuden från omgivningen samtidigt som du lyssnar. Dessutom undviker du att störa folk omkring dig.

Underhåll

Rengöring av höljet

Använd en mjuk duk lätt fuktad med vatten eller ett mildt tvättmedel. Använd aldrig alkoholer, bensin eller förtunningsmedel.

Rengöring av terminalerna

Om terminalerna på uppladdningsstället blir smutsiga kan det hända att batteriet inte laddas som det ska. Rengör terminalerna med en bomullspinne ("tops") eller en torr duk på det sätt som visas nedan.

Terminaler

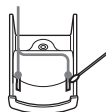



Felsökning

Om du inte lyckas lösa problemet när du kontrollerat följande symptom vänder du dig till närmaste Sony-återförsäljare och ber om hjälp.

Symptom	Orsak och/eller åtgärd
Volymen ökar inte även om du vrider VOL +/- flera gånger i riktningen mot + (trots att du trycker flera gånger på VOL + på CD-spelaren).	<ul style="list-style-type: none">→ AVLS är ställt på "ON". Ställ det på "OFF". (sid. 22)→ AUDIO OUT är ställt på "LINE". Ställ det på "HP". (sid. 26)
Det hörs inget ljud eller det hörs bara brus.	<ul style="list-style-type: none">→ Anslut hörlurarna/öronsnäckorna ordentligt. (sid. 14)→ Kontakterna är smutsiga. Rengör kontakterna till hörlurarna/öronsnäckorna regelbundet med en mjuk och torr trasa.
Vissa filer går inte att spela upp.	<ul style="list-style-type: none">→ Du har försökt att spela upp filer som sparats i ett format som inte är kompatibelt med den här CD-spelaren. (sid. 6)
Uppspelningstiden är för kort när du driver enheten med torrbatteri.	<ul style="list-style-type: none">→ Kontrollera att du använder ett alkaliskt batteri och inte manganbatteri. (sid. 30)→ Byt ut batteriet mot ett nytt alkaliskt LR6-batteri (storlek AA). (sid. 30)
Uppspelningstiden är för kort när du driver enheten med det uppladdningsbara batteriet.	<ul style="list-style-type: none">→ Ladda upp och ladda ur det uppladdningsbara batteriet flera gånger. (sid. 28-30)
"Lobatt" visas i teckenfönstret. CD-skivan spelas inte upp.	<ul style="list-style-type: none">→ Det uppladdningsbara batteriet är urladdat. Ladda upp det. (sid. 28-30)→ Byt ut batteriet mot ett nytt alkaliskt LR6-batteri (storlek AA). (sid. 30)
"HI dc In" visas i teckenfönstret.	<ul style="list-style-type: none">→ Du använder en nätadapter som ger högre utspänning än den medföljande eller den som rekommenderas. Använd bara den medföljande nätadaptern eller den bilbatterikabel som rekommenderas under "Extra tillbehör". (sid. 38)

Symptom	Orsak och/eller åtgärd
CD-skivan spelas inte upp eller "No disc" visas i teckenfönstret trots att jag har satt in en CD-skiva i CD-spelaren.	<ul style="list-style-type: none"> → CD-skivan är smutsig eller felaktig. → Kontrollera att du har satt i CD-skivan med etiketten vänd uppåt. (sid. 14) → Det har bildats kondens (fukt) i kameran. Använd inte spelaren under några timmar så att fukten hinner avdunsta. → Stäng batterifackets lock ordentligt. (sid. 28) → Kontrollera att du har vänt batteriet rätt. (sid. 28, 30) → Anslut nätadaptern ordentligt till ett vägguttag. (sid. 14) → Tryck på jog-spaken (CD-spelare: Tryck på ►) minst en sekund efter det att du anslutit nätadaptern. → CD-R/RW-skivan är tom. → Det är något problem med kvaliteten på CD-R/RW-skivan, med inspelningsenheten eller bränningsprogrammet.
När jag trycker på en knapp blinkar OPERATION-lampan och CD-skivan spelas inte upp.	<ul style="list-style-type: none"> → Knapparna är låsta. Skjut tillbaka HOLD-omkopplaren. (sid. 23)
Det går inte att ställa in volymen.	<ul style="list-style-type: none"> → AUDIO OUT är ställt på "LINE". Ställ in volymen med hjälp av volymkontrollen på den anslutna utrustningen. (sid. 26) → Ställ AUDIO OUT på "HP". Justera volymen med VOL +/- på CD-spelaren. (sid. 26)
Under inspelning med optisk digitalanslutning spelas inte spårnumren in korrekt.	<ul style="list-style-type: none"> → Spela in spårnumren igen genom att använda en MD-spelare, DAT-spelare eller liknande. (sid. 26) → Mer information finns i bruksanvisningen för inspelningsutrustningen. (sid. 26)
Det uppladdningsbara batteriet går inte att ladda upp.	<ul style="list-style-type: none"> → De uppladdningsbara batteriet har inte satts i batterifacket. → Uppladdningsställets terminaler är smutsiga. Torka rent dem med en mjuk och torr duk. (sid. 33) → CD-spelaren spelar upp. Stäng av den. → CD-spelaren är inte korrekt placerad i uppladdningsstället. Placera spelaren korrekt i stället och se till att OPERATION-lampan tänds. (sid. 29)
Uppspelningen startar från den punkt där jag avbröt den. (resume – återupptagen uppspelning)	<ul style="list-style-type: none"> → Resume (återupptagen uppspelning) är aktiv. Vill du starta uppspelningen från det första spåret trycker du på jog-spaken i stoppläget (CD-spelare: tryck på ► och håll den intryckt) tills uppspelningen av det första spåret börjar; du kan också öppna locket på CD-spelaren. Du kan också koppla bort alla strömkällor och sedan sätta i batteriet eller ansluta nätadaptern igen. (sid. 14, 15, 28, 30)
Ett frasande eller rasslande ljud hörs från CD-skivan.	<ul style="list-style-type: none"> → Stäng batterifackets lock ordentligt. (sid. 28)
Jag har anslutit spelaren till ett stereosystem men ljudet är orent.	<ul style="list-style-type: none"> → AUDIO OUT är ställt på "LINE". Ställ in volymen på den anslutna enheten. (sid. 26) → AUDIO OUT är ställd på "HP". Justera volymen med VOL +/- på CD-spelaren. (sid. 26)

(fortsättning)

Symptom	Orsak och/eller åtgärd
Under uppspelning av en ATRAC CD- eller en MP3 CD-skiva roterar inte CD-skivan, men ljudet hörs som vanligt.	→ För att minska strömförbrukningen är CD-spelaren konstruerad så att den stannar ATRAC CD- och MP3 CD-skivorna under uppspelning. Det är alltså inget fel på spelaren.
"NO FILE" visas i teckenfönstret när jag tryckt på jog-spaken eller stängt locket till CD-spelaren.	→ Det finns inga filer av formatet ATRAC3plus/ATRAC3/MP3 på CD-skivan. → Du använder en CD-R/RW-skiva vars information har raderats. → CD-skivan är smutsig.
När jag stänger locket till CD-spelaren börjar CD-skivan att rotera.	→ CD-spelaren läser informationen på CD-skivan. Det är alltså inget fel på spelaren.
LCD-teckenfönstret är svårt att se eller uppdateras långsamt.	→ Du använder CD-spelaren där det är varmt (över 40°C/104°F) eller kallt (under 0°C/32°F). I rumstemperatur blir visningen i teckenfönstret som vanligt igen.
"  " blinkar snabbt i fjärrkontrollens teckenfönster och jag kan inte hitta början av spåret eller den önskade punkten i spåret.	→ CD-spelaren har växlat till läget för förberedelse av uppspelning av bokmärkesmärkta spår. Tryck flera gånger på P MODE/  tills "  " inte längre visas i teckenfönstret.
Det går inte att styra CD-spelaren ordentligt via fjärrkontrollen.	→ Knapparna på CD-spelaren har av misstag hållits nedtryckta.
Uppspelningen avbryts helt plötsligt.	→ OFF TIMER har ställts in. Ändra inställningen till "OFF".

Specifikationer

System

Compact Disc digitalt ljudsystem

Laserdiod

Material: GaAlAs

Våglängd: $\lambda = 770 - 800 \text{ nm}$

Emission: Kontinuerlig

Lasereffekt: Lägre än $44,6 \mu\text{W}$

(Denna utnivå är uppmätt på ett avstånd av 200 mm från objektivlinsens yta på det optiska pickupblocket med 7 mm öppning.)

D-A konvertering

1-bits kvartsstyrd tidkontroll

Frekvensomfång

20 - 20 000 Hz ± 1 dB (uppmätt enl. JEITA)

Utsignaler (vid 3 V inspänning)

Linjeutgång (Line) (stereo-minijack)

Utnivå 0,7 V rms vid 47 k Ω

Rekommenderad belastning över 10 k Ω

Öronsnäckor (stereo-minijack)

Ca. 5 mW + ca. 5 mW vid 16 Ω

(Ca. 1,5 mW + ca. 1,5 mW vid 16 Ω)*

*För kunder i Europa

Optisk digital utgång (optisk anslutning)

Utnivå: -21 - -15 dBm

Våglängd: 630 - 690 nm vid toppnivå

Strömförsörjning

- Sony NH-14WM uppladdningsbart batteri: 1,2 V likström (DC) \times 1
- LR6-batteri (storlek AA): 1,5 V likström (DC) \times 1
- Nätdapter (DC IN 3 V-kontakt): 220 V, 50 Hz (modell för Kina)
120 V, 60 Hz (modell för Mexiko)

Batterilivslängd*1 (ca. timmar)

När du använder CD-spelaren på ett plant och stabilt underlag.

Med lägena LIGHT och SOUND ställda på "OFF".

Uppspelningstiden varierar beroende på hur du använder CD-spelaren.

Vid användning av ett NH-14WM (uppladdat under ungefär 5 timmar*2)

	G-PROTECTION	
	"G-PRO 1"	"G-PRO 2"
Ljud-CD-skivor	20	20
ATRAC CD*3	35	35
MP3 CD*4	28	28

När du använder extern batterihållare (ett alkaliskt batteri*5)

	G-PROTECTION	
	"G-PRO 1"	"G-PRO 2"
Ljud-CD-skivor	30	30
ATRAC CD*3	50	50
MP3 CD*4	40	40

När du använder ett NH-14WM och en extern batterihållare (ett alkaliskt batteri*5)

	G-PROTECTION	
	"G-PRO 1"	"G-PRO 2"
Ljud-CD-skivor	50	50
ATRAC CD*3	85	85
MP3 CD*4	70	70

- *1 Uppmätt värde gentemot standarden JEITA (Japan Electronics and Information Technology Industries Association)
- *2 Upppladdningstiden varierar beroende på hur de uppladdningsbara batterierna används.
- *3 Inspelad med 48 kbps
- *4 Inspelad med 128 kbps
- *5 Vid användning av Sonys alkaliska batteri LR6 (SG) (tillverkat i Japan)

(fortsättning)

Specifikationer

Drifttemperatur

5°C - 35°C

Dimensioner (b/h/d) (exklusive utstickande delar och kontroller)

Ca. 127 × 17,7 × 132,7 mm

Vikt (exklusive tillbehör)

Ca. 148 g

Amerikanska patent och patent i andra licenser är licensierade från Dolby Laboratories.

Rätt till ändringar av design och specifikationer förbehålles.

Extra tillbehör

Nätadapter*	AC-E30HG
Aktiva högtalare	SRS-Z1 SRS-Z30
Bilbatterikabel	DCC-E345
Bilbatterikabel med bilanslutningsset	DCC-E34CP
Bilanslutningsset	CPA-9C
Anslutningskabel	RK-G129 RK-G136
Öronsnäckor (utom för kunder i Frankrike)	MDR-EX71SL MDR-Q55SL
Öronsnäckor (för kunder i Frankrike)	MDR-E838SP

* Specifikationerna för nätadapterna varierar mellan olika länder och regioner. Ta reda på vilken spänning som gäller på den plats där du befinner dig och hur kontakten ska se ut innan du köper en nätadapter.

Det är inte säkert att din återförsäljare för alla tillbehör som listas ovan. Fråga din återförsäljare om mer information om de tillbehör som finns tillgängliga i det land/region där du befinner dig.

VAROITUS

Suojaa laite sateelta ja kosteudelta tulipalo- ja sähköiskuvaaran vuoksi.

Älä asenna laitetta ahtaaseen paikkaan, kuten kirjakaappiin tms.

Tulipalovaaran estämiseksi laitteen ilmanvaihtoaukkoja ei saa peittää esim. sanomalehdillä, liinalla, verhoilla jne. Laitteen päälle ei myöskään saa asettaa palavia kynttilöitä.

Palo- ja sähköiskuvaaran välttämiseksi laitteen päälle ei saa asettaa nestettä sisältäviä astioita kuten esimerkiksi kukkamaljakoita.

Joissakin maissa voi olla voimassa tämän laitteen virtalähteenä käytettävän akun hävittämistä koskevia määräyksiä. Tiedustele asiaa paikallisilta viranomaisilta.

VAARA

- AVATTUNA SÄTEILEE
NÄKYMÄTÖNTÄ LASERSÄTEILYÄ
- ÄLÄ KATSO SÄTEESEEN PALJAIN
SILMIN TAI OPTISILLA LAITTEILLA
- AVATTUNA SÄTEILEE
NÄKYMÄTÖNTÄ LUOKAN 1M-
LASERSÄTEILYÄ
- ÄLÄ KATSO PALJAIN SILMIN
OPTISILLA LAITTEILLA

CE-merkin voimassaolo rajoittuu vain niihin maihin, joissa se on lain nojalla voimassa, eli pääasiassa ETA (Euroopan talousalue) maihin.

ATRAC3plus ja ATRAC3 ovat Sony Corporationin tavaramerkkejä.

Sisältö

Nauti ATRAC CD Walkmanin käytöstä!

Tällä CD-soittimella soitettavat musiikkilähteet	6
ATRAC3plus ja ATRAC3	7
MP3	7
ATRAC3plus-/ATRAC3- ja MP3-tiedostojen rakenne	8

Alkutoimet

Vakiovarusteiden tarkistaminen	10
Osien sijainti	11

CD-levyn soitto

1. Aseta soittimeen CD-levy.	15
2. Liitä CD-soitin.	15
3. Soita CD-levyä.	15

Soittotavat

Raitojen soittaminen jatkuvasti (jatkuva soitto).....	17
Kaikkien valitussa ryhmässä olevien tiedostojen soittaminen (ryhmäsoitto) (vain ATRAC CD / MP3 CD)	17
Yhden raidan soittaminen (yhden raidan soitto)	17
Raitojen soittaminen satunnaisessa järjestyksessä (satunnaissoitto)	17
Kaikkien valitussa ryhmässä olevien tiedostojen soittaminen sattumanvaraisessa järjestyksessä (ryhmän satunnaissoitto) (vain ATRAC CD / MP3 CD)	18
Suosikkisoittolistojen soittaminen (m3u-soittolistan soitto) (vain MP3 CD)	18
Raitojen soittaminen halutussa järjestyksessä kirjanmerkkejä lisäämällä (kirjanmerkkiraitojen soitto)	18

10 useimmin soitetun raidan soittaminen (automaattinen suosikkiraitojen soitto) .	19
Useimmin soitetujen raitojen soittaminen sattumanvaraisessa järjestyksessä (automaattinen suosikkiraitojen satunnaissoitto)	19
Raitojen soittaminen halutussa järjestyksessä (ohjelmoitu soitto)	20

Toiminnot

Äänensävyyn säätö (parametrinen taajuuskorjain)	21
G-PROTECTION-toiminto	22
Kuulon suojaaminen (AVLS)	22
Soiton pysäyttäminen automaattisesti (OFF TIMER)	23
Painikkeiden lukitseminen (HOLD)	23
Äänimerkin poistaminen käytöstä	24
Virransäästö	24
Raitojen soittaminen tauoitta (SEAMLESS) (vain ATRAC CD)	25

CD-soittimen liittäminen

Stereolaitteiston liittäminen	26
-------------------------------------	----

Liittäminen virtalähteeseen

Akun käyttäminen	28
Kuivapariston käyttäminen	30
Huomautuksia virtalähteistä	31

Lisätietoja

Valikkoluettelo	32
Varotoimet	33
Kunnossapito	33
Vianmääritys	34
Tekniset tiedot	37
Lisävarusteet	Takakansi

FI

Nauti ATRAC CD Walkmanin käytöstä!

Kiitos, että olet hankkinut D-NE10:n. Tätä CD Walkman -laitetta kutsutaan "ATRAC CD Walkman" -laitteeksi, koska voit kuunnella sillä "ATRAC CD" -levyjä.

Voit luoda helposti omia ATRAC CD -levyjä.

SonicStage -ohjelmiston käyttäminen

Lue vakiovarusteisiin sisältyvä vihkonen "SonicStage".

1

Asenna

Asenna vakiovarusteisiin sisältyvä "SonicStage" -ohjelmisto.



2

Kopioi ja tallenna

Kopioi tietokoneeseesi musiikkia audio-CD-levyiltä tai musiikkitiedostoista, valitse haluamasi raidat ja tallenna raidat sitten CD-levylle.

Audio-CD-levyt



Musiikkitiedostot*



*MP3- tai WAV- muotoiset tiedostot

ATRAC CD -levy

ATRAC CD -levy on CD-R/RW-levy, jolle on tallennettu ATRAC3plus- tai ATRAC3-muotoon pakattuja äänitietoja. CD-R/RW-levylle voi tallentaa noin 30 ääni-CD-levyä.* Voit tallentaa myös MP3-tiedostoja muuntamalla ne ATRAC3plus- tai ATRAC3-muotoon.

* Kun CD-levyn (albumin) arvioitu kokonaisaika on 60 minuuttia ja tallennat 700 Mt:n CD-R/RW-levylle nopeudella 48 kbps ATRAC3plus-muotoon.

ATRAC3plus- ja ATRAC3-muoto

Katso tämän käyttöohjeen sivuja 7 - 9.

SonicStage -ohjelmisto muuntaa äänitiedot ATRAC3plus- tai ATRAC3-muotoon.

ATRAC CD



3

Kuuntele

Voit kuunnella omia ATRAC CD -levyjäsi CD Walkman -laitteellasi.



Voit kuunnella myös ääni-CD-levyjä CD Walkman -laitteellasi.

Tällä CD-soittimella soitettavat musiikkilähteet

Voit soittaa tällä soittimella kolmenlaisia musiikkilähteitä:

- Audio CD -levyt (CDDA-muoto)
- ATRAC3plus-/ATRAC3-muotoisia tiedostoja sisältävät CD-levyt (ATRAC CD)
- MP3-muotoisia tiedostoja sisältävät CD-levyt (MP3 CD)

Käyttökelpoiset levytytyöt

Voit käyttää vain ISO 9660 Level 1/2 -levyjä ja Joliet-laajennuksen mukaisia levyjä.

Tietoja CD-R-/RW-levyistä

Tämä CD-soitin pystyy soittamaan ATRAC3plus/ATRAC3-, MP3- tai CDDA*-muotoa käyttäen äänitetyt CD-R-/RW-levyt, mutta niiden soittomahdollisuus voi riippua levyn laadusta sekä tallennukseen käytetystä laitteesta.

* CDDA on lyhenne sanoista Compact Disc Digital Audio. Se on ääni-CD-levyjen äänitysnormi.

Tekijänoikeussuojauksella varustetut levyt

Tämä tuote on tarkoitettu Compact Disc (CD) -standardin mukaisten levyjen soittamiseen. Viime aikoina jotkin levy-yhtiöt ovat tuoneet markkinoille levyjä, jotka on koodattu tekijänoikeuksia suojaavalla tekniikalla. Huomaa, että jotkin näistä levyistä eivät ole CD-standardin mukaisia, eikä niitä voi välttämättä soittaa tällä tuotteella.

Huomautuksia

- Tämä CD-soitin ei pysty tallentamaan musiikkisisältöä tallennuskelpoisille välineille, kuten CD-R/RW-levyille.
- ATRAC3plus- tai ATRAC3-muotoon tallennettuja CD-R/RW-levyjä ei voi soittaa tietokoneessa.

ATRAC3plus ja ATRAC3

”ATRAC3plus” on lyhenne sanoista ”Adaptive Transform Acoustic Coding3plus”. Se on äänenpakkaustekniikka, joka on kehitetty ATRAC3-tekniikan pohjalta. ATRAC3plus pystyy pakkaamaan musiikkitiedoston noin 1/20-osaan tiedoston alkuperäisestä koosta siirtonopeudella 64 kbps, mutta äänenlaatu pysyy silti hyvänä. Käytettävissä olevat siirtonopeudet ovat 256 kbps, 64 kbps ja 48 kbps.

”ATRAC3” on lyhenne sanoista ”Adaptive Transform Acoustic Coding3”. Se on äänenpakkaustekniikka, joka takaa erinomaisen äänenlaadun ja suuren pakkausnopeuden. ATRAC3 pystyy pakkaamaan musiikkitiedoston noin 1/10-osaan tiedoston alkuperäisestä koosta, mikä pienentää tiedoston vaatimaa tallennustilaa. Käytettävissä olevat siirtonopeudet ovat 132 kbps, 105 kbps ja 66 kbps.

Ryhmien ja tiedostojen suurin määrä

- Ryhmien suurin määrä: 255
- Tiedostojen suurin määrä: 999

Katso lisätietoja vakiovarusteisiin sisältyvästä vihkosesta ”SonicStage”.

Huomaus tiedostojen tallennuksesta levyille

Älä tallenna muussa muodossa olevia tiedostoja (MP3-tiedostoja lukuun ottamatta) äläkä luo tarpeettomia kansioita levyille, jolla on ATRAC3plus-/ATRAC3-tiedostoja.

MP3

MP3 on lyhenne sanoista MPEG-1 Audio Layer3. MP3 on ISO (International Organization for Standardization) -organisaation Motion Picture Experts Group -työryhmän tukema äänitiedostojen pakkausstandardi. Se mahdollistaa äänitiedostojen pakkaamisen noin 1/10-osaan tavallisen CD-levyn sisältämien tietojen vaatimasta koosta.

Käyttökelpoisen levymuodon tärkeimmät ominaisuudet ovat seuraavat:

- Hakemistotasoa enintään: 8
- Hyväksyttävät merkit: A–Z, a–z, 0–9, _ (alaviiva)

Huomautuksia

- Kun annat tiedostolle nimen, muista antaa tiedostonimelle ”mp3”-tunniste.
- Jos lisäät ”mp3”-tunnisteen muulle kuin MP3-tiedostolle, soitin ei tunnista tiedostoa oikein.

(jatkuu)

Ryhmiä ja tiedostojen suurin määrä

- Ryhmiä suurin määrä: 255
- Tiedostojen suurin määrä: 999

Pakkaus- ja kirjoitusohjelmiston asetukset

- Tämä CD-soitin soittaa MP3-tiedostot, joiden ominaisuudet ovat seuraavat: Siirtonopeus: 16–320 kbps ja näytteenottotaajuudet: 32/44,1/48 kHz. Soitin soittaa myös muuttuvan siirtonopeuden (Variable Bit Rate, VBR) omaavat tiedostot. Kun pakkaat äänilähteen MP3-tiedostoksi, sinun kannattaa valita pakkausohjelmistossa asetuksiksi ”44,1 kHz”, ”128 kbps” ja ”Constant Bit Rate”.
- Määritä tallennus maksimikapasiteettiin saakka valitsemalla asetus ”halting of writing”.
- Jos haluat tallentaa tyhjälle levyille tietoja maksimikapasiteettiin saakka yhdellä kertaa, valitse asetus ”Disc at Once”.

Huomautuksia tiedostojen tallennuksesta levyille

- Älä tallenna muussa muodossa olevia tiedostoja (MP3-, ATRAC3plus- ja ATRAC3-tiedostoja lukuun ottamatta) äläkä luo tarpeettomia kansioita levyille, jolla on MP3-tiedostoja.
- Kun asetat soittimeen levyn, CD-soitin lukee kaikki tiedot levyllä olevista kansioista ja tiedoista. Jos levyllä on useita kansioita, levyn tai seuraavan tiedoston soiton alkaminen voi kestää kauan.

ATRAC3plus-/ATRAC3- ja MP3-tiedostojen rakenne

Ryhmät ja kansiot

ATRAC3plus- ja ATRAC3-muotojen rakenne on hyvin yksinkertainen. Se sisältää ”tiedostoja” ja ”ryhmiä”. ”Tiedosto” vastaa ääni-CD-levyn ”raitaa”. ”Ryhmä” on joukko tiedostoja ja vastaa ”albumia”. ”Ryhmällä” ei ole hakemistotyyppistä rakennetta (olemassa olevan ryhmän sisään ei voi luoda uutta ryhmää).

Puhuttaessa MP3 CD -levyistä ”tiedosto” vastaa ”raitaa” ja ”ryhmä” vastaa ”albumia”. Tämä CD-soitin tunnistaa MP3-kansion ”ryhmäksi” niin, että se pystyy soittamaan sekä ATRAC3plus- tai ATRAC3-muotoon tallennetut CD-R/RW-levyt että MP3-muotoon tallennetut levyt samalla kertaa.

ATRAC3plus-/ATRAC3-/MP3-tiedostorakenne ja soittojärjestys

•ATRAC3plus/ATRAC3

CD-R
CD-RW

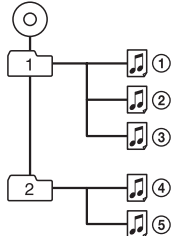

Ryhmä
ATRAC3plus-/
ATRAC3-tiedosto

•MP3

CD-R
CD-RW

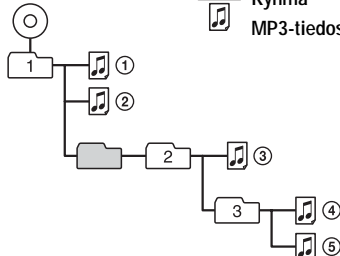

Ryhmä
MP3-tiedosto

Huomautuksia

- Soitin ohittaa ne ryhmät, joissa ei ole MP3-tiedostoja.
- Jos samalle levyille on tallennettu sekä ATRAC3plus/ATRAC3- että MP3-tiedostoja, tämä CD-soitin soittaa ATRAC3plus-/ATRAC3-tiedostot ensin.
- Levyille tallennettujen MP3-tiedostojen soittojärjestys voi poiketa edellä esitetystä. Tämä riippuu tiedostojen tallennusmenetelmästä.

Alkutoimet

Vakiovarusteiden tarkistaminen

Verkkolaite (1)

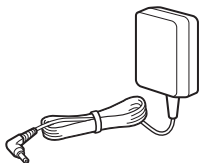

Latausteline (1)



Akku (1)

Akun kantokotelo (1)

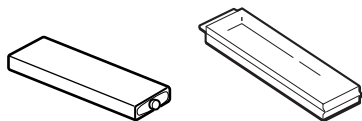

Kantolaukku (1)



Kuulokkeet/nappikuulokkeet(1)



Ulkoinen akku-/paristokotelo (1)

Ulkoisen akku-/paristokotelon kansi (1)

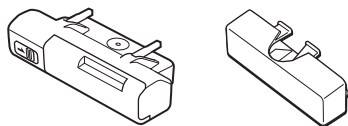

Kaukosäädin (1)

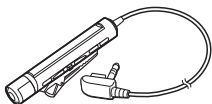

CD-ROM* (SonicStage) (1)

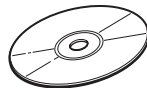

* Älä soita CD-ROM-levyä CD-soittimella.

SonicStage -ohjelmiston käyttöopas (1)

Osien sijainti

CD-soitin (takaosa)

Katso lisätietoja sulkeissa mainituilta sivuilta.

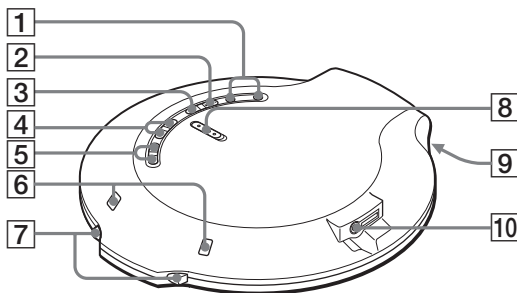

- 1** VOL (äänenvoimakkuus) +*/- -painikkeet (15)
- 2** ►||^{*1} (soitto/tauco) -painike (14, 15)
- 3** ■ (pysäytys) / CHG (lataus) -painike (15, 29)
- 4** ◀◀/▶▶ (AMS^{*2}/haku) -painikkeet (15)
- 5** □ (ryhmä) +/- -painikkeet (15, 20)
- 6** Lataustelineen / ulkoisen paristokotelon liitännät (14, 29, 30)
- 7** OPEN-kytkin (14, 28)
Paina kytkintä kummaltakin puolelta.
- 8** HOLD-kytkin (23)
Poista CD-soittimen painikkeet ja muut säätimet käytöstä siirtämällä kytkintä nuolen suuntaan.
- 9** OPERATION-merkkivalo (etuosa) (14, 23, 24, 29)
Merkkivalon väri vaihtelee soitetavan musiikkilähteen tyypin mukaan. Punainen: Audio-CD, vihreä: ATRAC3plus/ATRAC3-tiedosto, oranssi: MP3-tiedosto
Hetken kuluttua siitä, kun olet asettanut CD-levyn soittimeen, merkkivalo palaa vuorotellen punaisena, oranssina ja vihreänä.
Merkkivalo toimii myös HOLD-toiminnon merkkivalona ja CHG (lataus) -merkkivalona.
- 10** ◡ (kuulokkeet)/LINE OUT (OPTICAL) -liitäntä (14, 26)
Voit muuttaa liitännän toimintaa valikon avulla.

*1 Painikkeessa on kohopiste.

*2 Automatic Music Sensor, automaattinen raidanhaku

(jatkuu)

Kaukosäädin

Katso lisätietoja sulkeissa mainituilta sivuilta.

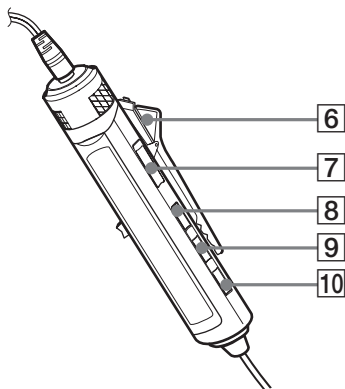
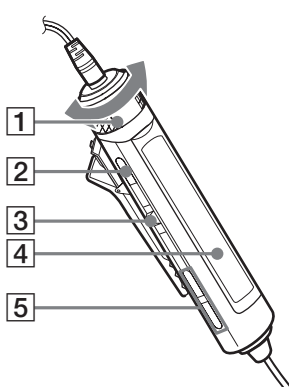

- 1** VOL (äänenvoimakkuus) +/- -säädin (15, 21, 23)
Säädä äänenvoimakkuus kääntämällä tätä säädintä.
- 2** ■ (pysäytys) -painike (15, 22, 23, 32)
- 3** Valitsinvipu (◀◀ ▶▶/ENT ▶▶) (15, 18 - 26)
▶▶ (soitto/tauko) / ENT (vahvistus):
Kun soitin on pysäytetty, aloita soitto painamalla tätä painiketta. Kun soitin soittaa levyä, pysäytä soitto painamalla tätä painiketta. Kun valitset toimintoja valikosta, vahvista valinta painamalla tätä painiketta.
Siirrä asentoon ◀◀ tai ▶▶: AMS, pikasiirto taakse, pikasiirto eteen
- 4** Näyttö (13, 16)
- 5** □ (ryhmä) +/- -painikkeet (15, 20)

- 6** Pidike (13)
- 7** HOLD-kytkin (23)
Poista kaukosäätimen painikkeet ja säätimet käytöstä siirtämällä kytkintä nuolen suuntaan (keltainen merkki tulee näkyviin).
- 8** DISPLAY-painike (22 - 26, 32)
- 9** P MODE/☞ -painike (17 - 20)
- 10** SOUND-painike (21)

Huomautus

Käytä vain vakiovarusteisiin sisältyvää kaukosäädintä. Et voi käyttää tätä CD-soitinta muiden CD-soittimien vakiovarusteisiin kuuluvilla kaukosäätimillä.

Näyttö (kaukosäädin)

Katso lisätietoja sulkeissa mainituilta sivuilta.

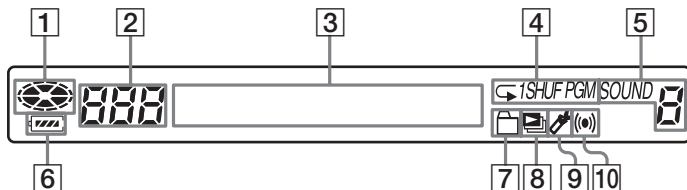

- 1** Levyn ilmais-in
Palaa, kun CD-soitin soittaa levyä.
- 2** Raidan numeron ilmais-in (20)
Merkkinäyttö (16)
Audio-CD-levyn soiton aikana esimerkiksi levyn ja raidan nimi ovat näkyvissä, jos tiedot on tallennettu CD-levylle.
ATRAC-CD-/MP3-CD-levyn soiton aikana esimerkiksi ryhmän ja tiedoston nimi ovat näkyvissä, jos tiedot on tallennettu CD-levylle.
- 4** Soittotilan ilmais-in (17 - 20)
Ilmaisee eri soittotilat, kuten satunnaissoiton tai ohjelmoidun soiton.
"◀" ilmaisee jatkuvan soiton.
- 5** SOUND-ilmais-in (21)
Ilmaisee valikosta valitun SOUND-asetuksen.
- 6** Akun ilmais-in (28)
Ilmaisee akkujen tai paristojen jäljellä olevan varauksen suunnilleen. Jos "☐" vilkkuu näytössä, akku tai paristot ovat tyhjt.
- 7** Ryhmän ilmais-in (17, 18)
Vain ATRAC CD / MP3 CD
- 8** Soittolistan ilmais-in (18)
Vain MP3-CD
- 9** Kirjanmerkin ilmais-in (18, 19)
Sotonin aikana ilmais-in näyttää raitaan mahdollisesti tallennetun kirjanmerkin.
- 10** Ajastimen ilmais-in (23)
Ilmaisee, että OFF TIMER -asetus on valittu valikosta.

Kaukosäätimen kiinnikkeen käyttäminen

Voit irrottaa kiinnikkeen kaukosäätimestä ja kiinnittää sen toisin päin.

Irrottaminen

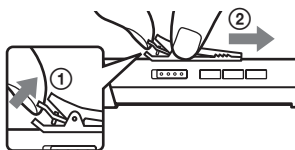

Kiinnittäminen toisin päin

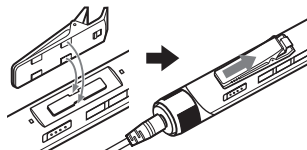

Voit pujottaa kaukosäätimen johdon kiinnikkeen läpi.

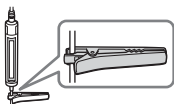

CD-levyn soitto

1. Aseta soittimeen CD-levy.

- 1 Avaa CD-soittimen kansi painamalla OPEN-kytkintä molemmilta puolilta.

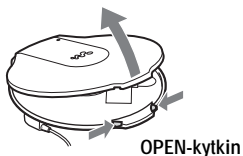

- 2 Aseta CD-levy lokeroon ja sulje kansi.

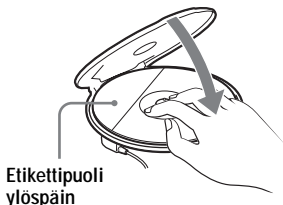

2. Liitä CD-soitin.

Voit käyttää seuraavia virtalähteitä:

- Akku (sivu 28)
- LR6 (koko AA) -alkaliparisto (ulkoinen paristokotelo) (sivu 30)
- Verkkoalaite

Tällä sivulla on kuvattu CD-soittimen käyttö verkkolaitteella.

Liitä liittimet pitävästi.

- 1 Liitä verkkolaite lataustelineeseen.
- 2 Liitä kuulokkeet/nappikuulokkeet ja kaukosäädin CD-soittimeen.
- 3 Sijoita CD-soitin lataustelineeseen. Varmista, että OPERATION-merkkivalo vilkkuu.

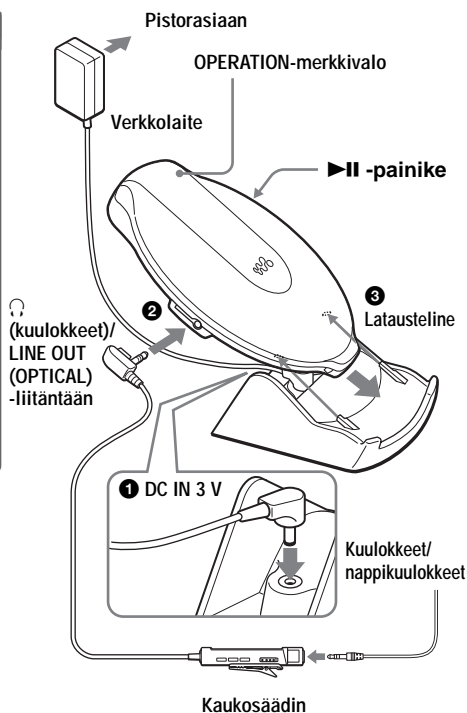

3. Soita CD-levyä.

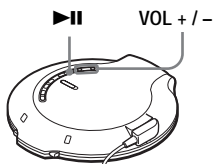

- 1 Paina ►►.
- 2 Säädä äänenvoimakkuutta painamalla painiketta VOL + tai -.

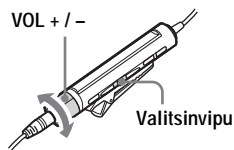

- 1 Paina valitsinvipua.
- 2 Säädä äänenvoimakkuutta kääntämällä säädintä VOL +/-.

Toiminto	CD-soitin	Kaukosäädin
Soitto (edellisestä pysäytyskohdasta)	Paina ►►. Soitto alkaa edellisestä pysäytyskohdasta.	Paina valitsinvipua. Soitto alkaa edellisestä pysäytyskohdasta.
Soitto (ensimmäisestä raidasta)	Kun CD-soitin on pysäytettynä, pidä ►►-painiketta alas painettuna, kunnes ensimmäisen raidan soitto alkaa.	Kun CD-soitin on pysäytettynä, pidä valitsinvipua alas painettuna, kunnes ensimmäisen raidan soitto alkaa.
Tauko / soiton jatkaminen tauon jälkeen	Paina ►►.	Paina valitsinvipua.
Pysäytys* ²	Paina ■/CHG.	Paina ■.
Nykyisen raidan alun haku (AMS)* ¹ * ²	Paina ◀◀ kerran nopeasti.	Siirrä valitsinvipua asentoon ◀◀ kerran.
Edellisten raitojen alun haku (AMS)* ³	Paina ◀◀ toistuvasti.	Siirrä valitsinvipua asentoon ◀◀ toistuvasti.
Seuraavan raidan alun haku (AMS)* ² , * ³	Paina ►► kerran nopeasti.	Siirrä valitsinvipua asentoon ►► kerran.
Seuraavaa seuraavien raitojen alun haku (AMS)* ³	Paina ►► toistuvasti.	Siirrä valitsinvipua asentoon ►► toistuvasti.
Siirtyminen taaksepäin nopeasti* ² , * ⁵	Pidä ◀◀ alas painettuna.	Pidä valitsinvipua asennossa ◀◀.
Siirtyminen eteenpäin nopeasti* ² , * ⁵	Pidä ►► alas painettuna.	Pidä valitsinvipua asennossa ►►.
Siirtyminen seuraaviin ryhmiin* ⁴	Paina □ + toistuvasti.	Paina □ + toistuvasti.
Siirtyminen edellisiin ryhmiin* ⁴	Paina □ - toistuvasti.	Paina □ - toistuvasti.

*1 Automatic Music Sensor, automaattinen raidanhaku

*2 Nämä toiminnot ovat mahdollisia sekä soiton että taukotilan aikana.

*3 Kun olet soittanut viimeisen raidan, voit palata ensimmäisen raidan alkuun siirtämällä valitsinvipun asentoon ►► (painamalla ►► CD-soittimesta). Vastaavasti jos soitat ensimmäistä raitaa, voit siirtyä viimeiseen raitaan siirtämällä valitsinvipun asentoon ◀◀ (painamalla ◀◀ CD-soittimesta).

*4 Vain toistettaessa ATRAC CD- / MP3 CD-levyä

*5 Nämä toiminnot eivät ole käytettävissä, jos soitat CD-R-/RW-levylle packet write -muotoon tallennettua MP3-tiedostoa.

CD-levyn tietojen tarkistaminen näytöstä

Voit tarkistaa CD-levyn tiedot näytöstä painamalla kaukosäätimen DISPLAY-painiketta toistuvasti.

Kun soitat CD-TEXT-tietoja sisältävää CD-levyä, esimerkiksi raidan nimi, albumin nimi ja esittäjän nimi tulevat näyttöön seuraavassa taulukossa sulkeissa ilmoitetulla tavalla. Kun soitat ATRAC CD -levyä, SonicStage -ohjelmiston avulla syötetyt tiedot tulevat näyttöön. Jos soittavalla MP3 CD -levyllä on ID3 tag*¹ -merkintöjä sisältäviä MP3-tiedostoja, ID3 tag -tiedot tulevat näyttöön.

Joka kerta kun painat DISPLAY-painiketta, näyttö muuttuu seuraavasti:

Audio CD	ATRAC CD / MP3 CD
Raidan numero, kulunut soittoaika, (Raidan nimi)	Tiedoston numero, tiedoston nimi, kulunut soittoaika
Raidan numero, nykyisen raidan jäljellä oleva aika (Raidan nimi, esittäjän nimi)	Tiedoston numero, esittäjän nimi, CODEC-tiedot* ³ , nykyisen tiedoston jäljellä oleva aika
Jäljellä olevien raitojen määrä* ² , CD levyn jäljellä oleva aika* ² (Albumin nimi, esittäjän nimi)	Ryhmän nimi, tiedostojen kokonaismäärä
Animaationäyttö	

*1 ID3 tag -merkintä on tapa lisätä tiettyjä tietoja (esimerkiksi raidan nimi, albumin nimi ja esittäjän nimi) MP3-tiedostoihin. Tämä CD-soitin on ID3 tag -merkintämuodon versioiden 1.1, 2.2 ja 2.3 mukainen (vain MP3 -tiedostot).

*2 Ei tule näyttöön yhden raidan soiton, satunnaissoiton, kirjanmerkeillä varustettujen raitojen soiton, automaattisen suosikkiraitojen soiton, automaattisen suosikkiraitojen satunnaissoiton tai ohjelmoidun soiton aikana.

*3 Siirtonopeus ja näytteenottotaajuudet. Kun soitin toistaa MP3-tiedostoa, jonka siirtonopeus on muuttuva (VBR, Variable Bit Rate), näytössä näkyy siirtonopeuden sijaan "VBR". Joskus voi olla, ettei "VBR" tule näkyviin heti soiton alussa vaan vasta sen puolivälissä.

Huomautuksia

- Merkit A–Z, a–z, 0–9 ja _ näkyvät näytössä.
- Ennen tiedoston soittamista CD-soitin lukee kaikki tiedostojen ja ryhmien (tai kansioiden) tiedot CD-levyltä. Näytössä näkyy "READING"-ilmaisim. CD-levyn sisällön mukaan voi olla, että luku kestää jonkin aikaa.
- Jos ryhmällä ei ole nimeä, näytössä näkyy sana "ROOT".
- Jos tiedostossa ei ole ID3 tag -tietoja, näyttöön tulee ilmaisim "- - - -".

CD-levyn poistaminen

Paina lokeron keskiötä ja nosta levy pois lokeroista.



► Soittotavat

Voit käyttää seuraavia soittotapoja kaukosäätimen painikkeen P MODE/☞ avulla.

- **Raitojen soittaminen jatkuvasti (jatkuva soitto)**
- **Kaikkien valitussa ryhmässä olevien tiedostojen soittaminen (ryhmäsoitto)**
- **Yhden raidan soittaminen (yhden raidan soitto)**
- **Raitojen soittaminen satunnaisessa järjestyksessä (satunnaissoitto)**
- **Kaikkien valitussa ryhmässä olevien tiedostojen soittaminen satunnaisessa järjestyksessä (ryhmän satunnaissoitto)**
- **Suosikkisoittolistojen soittaminen (m3u-soittolistan soitto)**
- **Raitojen soittaminen halutussa järjestyksessä kirjanmerkkejä lisäämällä (kirjanmerkkiraitojen soitto)**
- **10 useimmin soitetun raidan soittaminen (automaattinen suosikkiraitojen soitto)**
- **Useimmin soitettujen raitojen soittaminen sattumanvaraisessa järjestyksessä (automaattinen suosikkiraitojen satunnaissoitto)**
- **Raitojen soittaminen halutussa järjestyksessä (ohjelmoitu soitto)**

Raitojen soittaminen jatkuvasti (jatkuva soitto)

Voit käyttää jatkuvaa soittoa monella tavalla.

Pidä soiton aikana P MODE/☞ -painiketta alas painettuna, kunnes "☞" näkyy näytössä.



Kaikkien valitussa ryhmässä olevien tiedostojen soittaminen (ryhmäsoitto) (vain ATRAC CD / MP3 CD)

Paina soiton aikana P MODE/☞ -painiketta toistuvasti, kunnes "☞" näkyy näytössä.



Yhden raidan soittaminen (yhden raidan soitto)

Paina soiton aikana P MODE/☞ -painiketta toistuvasti, kunnes "1" näkyy näytössä.



Raitojen soittaminen satunnaisessa järjestyksessä (satunnaissoitto)

Paina soiton aikana P MODE/☞ -painiketta toistuvasti, kunnes "SHUF" näkyy näytössä.

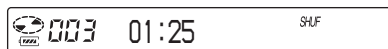

Kaikkien valitussa ryhmässä olevien tiedostojen soittaminen sattumanvaraisessa järjestyksessä (ryhmän satunnaissoitto) (vain ATRAC CD / MP3 CD)

Paina soiton aikana P MODE/☞ -painiketta toistuvasti, kunnes "☞ SHUF" näkyy näytössä.

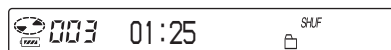

Suosikkisoittolistojen soittaminen (m3u-soittolistan soitto) (vain MP3 CD)

Voit soittaa m3u-suosikkisoittolistojasi.*
* "m3u-soittolista" on tiedosto, johon MP3-tiedostojen soittojärjestys on koodattu. Voidaksesi käyttää soittolistatoimintoa tallenna MP3-tiedostot CD-R/RW-levylle käyttämällä koodausohjelmistoa, joka tukee m3u-muotoa.

1 Paina soiton aikana P MODE/☞ -painiketta toistuvasti, kunnes "☞" (soittolista) näkyy näytössä.



Soittolista

2 Valitse haluamasi soittolista siirtämällä valitsinvipu asentoon ◀◀ tai ▶▶.



3 Paina valitsinvipua.



Raitojen soittaminen halutussa järjestyksessä kirjanmerkkejä lisäämällä (kirjanmerkkiraitojen soitto)

Kun CD-soitin soittaa levyä, voit lisätä kirjanmerkkejä haluamiisi raitoihin ja soittaa vain kyseiset raidat.

Audio CD: enintään 99 raitaa kultakin CD-levyltä (enintään 10 CD-levyltä).

ATRAC CD: enintään 999 raitaa kultakin CD-levyltä (enintään 5 CD-levyltä).

MP3 CD: enintään 999 raitaa kultakin CD-levyltä (enintään 5 CD-levyltä).

Kirjanmerkkien lisääminen

- 1** Kun soitat raitaa, johon haluat lisätä kirjanmerkin, pidä valitsinvipua alas painettuna, kunnes "☞" vilkkuu näytössä.
Kun kirjanmerkki on lisätty, "☞"-ilmaisimen vilkkuminen hidastuu.
- 2** Valitse valitsinvipu asentoon ◀◀ tai ▶▶ siirtämällä raita, johon haluat lisätä kirjanmerkin. Lisää kirjanmerkit sitten muihin haluamiisi raitoihin toistamalla vaihetta 1.

Kirjanmerkkejä sisältävien raitojen soittaminen

- 1** Paina P MODE/☞ -painiketta toistuvasti, kunnes "☞" (kirjanmerkki) vilkkuu jatkuvasti.

- 2 Paina valitsinvipua, kunnes ”” syttyy. Kirjanmerkkejä sisältävien raitojen soitto alkaa.

Kirjanmerkkien poistaminen

Kun soitat kirjanmerkillä varustettua raitaa, pidä valitsinvipua alas painettuna, kunnes ”” katoaa näytöstä.

Kirjanmerkeillä varustettujen raitojen tarkistaminen

Kun soitat kirjanmerkeillä varustettuja raitoja, ””-ilmaisain vilkkuu hitaasti näytössä.

Huomautuksia

- Kun soitat kirjanmerkeillä varustettuja raitoja, soitin soittaa raidat niiden numerojärjestyksessä, ei kirjanmerkkien lisäysjärjestyksessä.
- Jos yrität lisätä kirjanmerkkejä 11:nnele CD-levylle (tai 6:nnele ATRAC CD- tai MP3 CD -levylle), ensimmäisenä soittamasi CD-levyn kirjanmerkit katoavat muistista.
- Kaikki muistiin tallennetut kirjanmerkit katoavat, – jos irrotat kaikki virtalähteet – jos käytät CD-soitinta akulla etkä lataa akkua, vaikka ”Lobatt”-ilmaisain tulee näyttöön.

10 useimmin soitetun raidan soittaminen (automaattinen suosikkiraitojen soitto)

CD-soitin tallentaa automaattisesti muistiinsa tiedon 10:stä useimmin CD-levyiltä soittamastasi raidasta. Soitin soittaa raidat järjestyksessä 10:nneistä alkaen eniten soitettuun raitaan asti.

Paina soiton aikana P MODE/ -painiketta toistuvasti, kunnes ”a00 (automaattinen suosikkiraitojen soitto)” näkyy näytössä. Vahvista valinta painamalla sitten valitsinvipua.



Useimmin soitettujen raitojen soittaminen sattumanvaraisessa järjestyksessä

(automaattinen suosikkiraitojen satunnaissoitto)

CD-soitin toistaa 32 raitaa, jotka se on tallentanut muistiinsa useimmin soitetuiksi raidoiksi. Automaattisessa suosikkiraitojen satunnaissoitossa soitin soittaa nämä raidat sattumanvaraisessa järjestyksessä.

Paina soiton aikana P MODE/ -painiketta toistuvasti, kunnes ”a00 (automaattinen suosikkiraitojen soitto) SHUF” näkyy näytössä. Vahvista valinta painamalla sitten valitsinvipua.

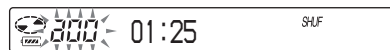

Huomautus

CD-soitin tallentaa muistiinsa tiedot 10 CD-levyiltä soittamistasi raidoista riippumatta siitä, oletko vaihtanut CD-levyä. Jos CD-soitin yrittää tallentaa raitatietoja 11:nnele CD-levyiltä, sen ensimmäiseksi tallentamat tiedot katoavat sen muistista.

Raitojen soittaminen halutussa järjestyksessä (ohjelmoitu soitto)

Voit ohjelmoida CD-soittimen soittamaan enintään 64 raitaa haluamassasi järjestyksessä.

- 1 Kun soitin on pysäytettyä, paina P MODE/☞ -painiketta toistuvasti, kunnes "PGM" (ohjelmoitu) näkyy näytössä.**

Audio CD / CD-TEXT



Raidan numero Soittojärjestysnumero

ATRAC CD / MP3 CD



Soittojärjestys- Tiedoston nimi
numero

- 2 Valitse haluamasi raita siirtämällä valitsinvipu asentoon ◀◀ tai ▶▶. Vahvista valinta sitten pitämällä valitsinvipua painettuna, kunnes näyttö muuttuu.**

Raita on tallentunut muistiin.
ATRAC CD- / MP3 CD -levyn soiton aikana voit valita ryhmän myös painikkeilla ☐ + tai ☐ -.

Audio CD / CD-TEXT

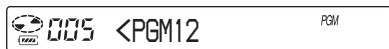

ATRAC CD- / MP3 CD -levyn soiton aikana soittojärjestysnumero ja tiedostonimi näkyvät näytössä.

- 3 Valitse muut haluamasi raidat haluamassasi järjestyksessä toistamalla vaihetta 2.**

- 4 Aloita ohjelmoitu soitto painamalla valitsinvipua.**

Ohjelman tarkistaminen

Ohjelmoinnin aikana:

Pidä valitsinvipua alas painettuna toistuvasti ennen vaihetta 4.

Kun soitin on pysäytettyä:

Paina DISPLAY-painiketta. Kun ilmaisimet ovat näkyvissä, paina P MODE/☞ -painiketta toistuvasti, kunnes "PGM" alkaa vilkkua. Paina sitten valitsinvipua, kunnes näyttö muuttuu.

Huomautuksia

- Kun olet valinnut 64:n raidan vaiheessa 3, ensimmäisen valitsemasi raidan numero (Audio CD) tai ensimmäisen valitsemasi tiedoston nimi (ATRAC CD / MP3 CD) tulee näyttöön.
- Jos valitset vähintään 65 raitaa, ensimmäiset valitsemasi raidat poistuvat.

Äänensävyn säätö (parametrinen taajuuskorjain)

Voit säätää äänentoiston sävyä kahdella tavalla:

- Voit valita valmiin äänensävyyasetuksen → "Valmiin äänensävyyasetuksen valitseminen"
- Äänensävyn säätö itse → "Äänensävyn mukauttaminen"

Valmiin äänensävyyasetuksen valitseminen

Valitse haluamasi äänensävyyasetus painamalla SOUND-painiketta toistuvasti.

Ilmainen	Ääni
SOUND S (SOFT)	Selkeät ihmisäänät, keskitaajuuksien korostus
SOUND A (ACTIVE)	Eloisa ääni, matalien ja korkeiden taajuuksien korostus
SOUND H (HEAVY)	Voimakas ääni, ACTIVE-asetusta voimakkaampi matalien ja korkeiden taajuuksien korostus
SOUND C (CUSTOM)	Mukautettu ääni

Äänensävyn mukauttaminen

Voit mukauttaa äänentoiston sävyä muuttamalla 3 taajuusalueen voimakkuutta: "LOW" (matalat taajuudet), "MID" (keskitaajuudet) ja "HIGH" (korkeat taajuudet). Kultakin taajuusalueelta voit valita 3 eri taajuuskorjauskäyrää. Voit säätää äänenvoimakkuustasoa 7 vaihtoehdon avulla. Säädä äänensävyyä tarkkailemalla näytössä näkyvää käyrää.

1 Valitse SOUND-painiketta painamalla "SOUND C" ja paina sitten SOUND-painiketta, kunnes näyttö muuttuu.

2 Pidä valitsinvipua asennossa ◀◀ tai ▶▶, kunnes haluamasi taajuusalue näkyy näytössä. "LOW" tulee näkyviin ensin.

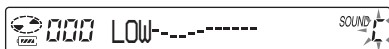

3 Siirrä valitsinvipua asentoon ◀◀ tai ▶▶ toistuvasti ja valitse kutakin taajuusalueita varten muistiin tallennetusta 3 taajuuskorjauskäyrästä haluamasi käyrä. Valitse sitten äänenvoimakkuus kääntämällä VOL +/- -säädintä toistuvasti.

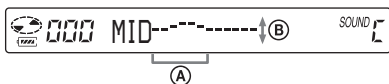

- (A): Taajuusalue
(B): Äänenvoimakkuus (VOL - lisää äänenvoimakkuutta. VOL + vähentää sitä.)



4 Säädä muut 2 taajuusalueita toistamalla vaiheita 2 ja 3.

5 Vahvista asetukset painamalla valitsinvipua.

Äänensävyn säätö

Poistuminen säätötilasta

Paina ■-painiketta vähintään 2 sekuntia.

Huomautuksia

- Kun valitset CUSTOM-vaihtoehdon ja lisäät äänenvoimakkuutta, käytössä oleva äänenvoimakkuuden asetus voi aiheuttaa sen, että ääneen tulee säröä. Jos näin käy, vähennä äänenvoimakkuutta.
- CUSTOM-asetusten ja muiden asetusten välillä voi olla äänenvoimakkuusero. Säädä äänenvoimakkuus haluamaksesi.

G-PROTECTION-toiminto

G-PROTECTION-toiminto vähentää äänen katkonaisuutta huomattavasti, kun soitinta käytetään liikunnan aikana.

- 1 Kun soitin on pysäytettyä, paina DISPLAY-painiketta, kunnes näyttö muuttuu.**
- 2 Valitse "G-PRO" siirtämällä valitsinvipu asentoon I◀◀ tai ▶▶I. Vahvista valinta sitten painamalla valitsinvipua.**
- 3 Valitse "G-PRO 1" tai "G-PRO 2" siirtämällä valitsinvipu asentoon I◀◀ tai ▶▶I. Vahvista valinta sitten painamalla valitsinvipua.**

Jos valitset "G-PRO 2", G-PROTECTION-toiminnon vaikutus on suurempi kuin vaihtoehdon "G-PRO 1" ollessa valittuna. Jos haluat kuunnella laadukasta CD-ääntä, valitse "G-PRO 1".

Huomautus

- Äänessä voi olla katkonaisuutta, jos
- CD-soittimeen kohdistuu voimakas isku
 - soitettava CD-levy on likaantunut tai naarmuuntunut
 - CD-R-/RW-levy on huonolaatuinen tai tallennukseen alun perin käytetyssä laitteessa tai sovellusohjelmassa on ollut ongelma.

Kuulon suojaaminen (AVLS)

AVLS-toiminto (Automatic Volume Limiter System, automaattinen äänenvoimakkuuden rajoitin) estää liian suuren äänenvoimakkuuden käytön kuulon suojaamiseksi.

- 1 Paina DISPLAY-painiketta, kunnes näyttö muuttuu.**
- 2 Valitse "AVLS" siirtämällä valitsinvipu asentoon I◀◀ tai ▶▶I. Vahvista valinta sitten painamalla valitsinvipua.**
- 3 Valitse "ON" siirtämällä valitsinvipu asentoon I◀◀ tai ▶▶I. Vahvista valinta sitten painamalla valitsinvipua.**

AVLS-toiminnon poistaminen käytöstä

Toimi vaiheiden 1 - 3 mukaan ja valitse AVLS-asetukseksi "OFF".

Soiton pysäyttäminen automaattisesti (OFF TIMER)

Voit asettaa CD-soittimen pysäyttämään soiton automaattisesti 1 - 99 minuutin kuluttua. Kun ajastintoiminto on käytössä, "(●)"-ilmaisain näkyy kaukosäätimen näytössä.

1 Paina **DISPLAY**-painiketta, kunnes näyttö muuttuu.

2 Valitse "TIMER" siirtämällä valitsinvipu asentoon **◀◀** tai **▶▶**. Vahvasta valinta sitten painamalla valitsinvipua.

3 Valitse "10 min*" siirtämällä valitsinvipu asentoon **◀◀** tai **▶▶**.

* Tehdasasetus. Jos olet muuttanut asetusta, asetetun ajan pituus tulee näkyviin.

4 Valitse haluamasi aika kääntämällä **VOL +/-** -säädintä. Vahvasta valinta painamalla sitten valitsinvipua.

- Ajan lyhentäminen tai pidentäminen 5 minuutilla:
Käännä **VOL +/-** -säädintä toistuvasti.
- Ajan lyhentäminen tai pidentäminen 1 minuutilla:
Käännä **VOL +/-** -säädintä lisää.

Palaaminen edelliseen näyttöön

Paina **■**-painiketta.

Poistuminen asetustilasta

Paina **DISPLAY**- tai **■**-painiketta vähintään 2 sekuntia.

Ajan pituuden tarkistaminen ennen CD-soittimen pysähtymistä

Toimi soiton aikana vaiheiden 1 - 3 mukaan.

OFF TIMER -toiminnon poistaminen käytöstä

Toimi vaiheiden 1 - 3 mukaan ja valitse **OFF TIMER** -asetukseksi "OFF".

Painikkeiden lukitseminen (HOLD)

Voit lukita CD-soittimen painikkeet niin, että et voi painaa niitä vahingossa. **OPERATION**-merkkivalo vilkkuu, jos painat jotakin painiketta, kun **HOLD**-toiminto on käytössä.

Siirrä HOLD-kytkintä nuolen suuntaan.

Voit käyttää **HOLD**-toimintoa sekä **CD**-soittimesta että kaukosäätimestä. Voit käyttää **CD**-soitinta kaukosäätimellä, kun **HOLD**-toiminto on poistettu käytöstä kaukosäätimestä.

Painikkeiden vapauttaminen

Siirrä **HOLD**-kytkintä nuolen suhteen päinvastaiseen suuntaan.

Huomautus

Vaikka **HOLD**-toiminto olisikin käytössä, "HOLD"-ilmaisain ei näy kaukosäätimen näytössä.

Äänimerkin poistaminen käytöstä

Voit ottaa pois käytöstä äänimerkin, joka kuuluu kuulokkeista tai nappikuulokkeista käyttäessäsi CD-soitinta.

1 Paina **DISPLAY**-painiketta, kunnes näyttö muuttuu.

2 Valitse ”BEEP” siirtämällä valitsinvipu asentoon **◀◀** tai **▶▶**. Vahvista valinta sitten painamalla valitsinvipua.

3 Valitse ”OFF” siirtämällä valitsinvipu asentoon **◀◀** tai **▶▶**. Vahvista valinta sitten painamalla valitsinvipua.

Äänimerkin ottaminen käyttöön

Toimi vaiheiden 1 - 3 mukaan ja valitse BEEP-asetukseksi ”ON”.

Virransäästö

Voit valita kaukosäätimen LCD-näytön taustavalon ja CD-soittimen OPERATION-merkkivalon asetuksen niin, että voit säästää akkua tai paristoja.

1 Paina **DISPLAY**-painiketta, kunnes näyttö muuttuu.

2 Valitse ”LIGHT” siirtämällä valitsinvipu asentoon **◀◀** tai **▶▶**. Vahvista valinta sitten painamalla valitsinvipua.

3 Valitse ”LIGHT OFF” tai ”LIGHT 2” siirtämällä valitsinvipu asentoon **◀◀** tai **▶▶**. Vahvista valinta sitten painamalla valitsinvipua.

Tietoja LIGHT-asetuksesta

Asetus	CD-soittimen OPERATION-merkkivalo	Kaukosäätimen LCD-näytön taustavalo
LIGHT OFF	Ei pala.	Ei pala.
LIGHT 1	Palaa kirkkaana soiton tai toimintojen käytön aikana.	Palaa noin 5 sekuntia, kun painat jotain painiketta, ja myös raitojen välillä.
LIGHT 2*	Palaa himmeänä soiton tai toimintojen käytön aikana.	Palaa noin 5 sekuntia, kun painat jotain painiketta.

* ”LIGHT 2” säästää akkua tai paristoja enemmän kuin ”LIGHT 1”.

Kaukosäätimen LCD-näytön taustavalo

LCD-näytön taustavalo on aina käytössä, kun käytät soitinta verkkolaitteella.

Raitojen soittaminen tauoitta (SEAMLESS)

(vain ATRAC CD)

Voit soittaa esimerkiksi konserttitaltiointeja ilman raitojen välisiä taukoja.

- 1** Kun soitin on pysäytettynä, paina **DISPLAY**-painiketta, kunnes näyttö muuttuu.

 - 2** Valitse "SEAMLESS" siirtämällä valitsinvipu asentoon **I◀◀** tai **▶▶I**. Vahvista valinta sitten painamalla valitsinvipua.

 - 3** Valitse "ON" siirtämällä valitsinvipu asentoon **I◀◀** tai **▶▶I**. Vahvista valinta sitten painamalla valitsinvipua.
-

Huomautus

Lähdemusiikin äänitystapa voi aiheuttaa sen, ettei musiikki soi tauoitta.

Stereolaitteiston liittämisen

Voit kuunnella CD-levyjä stereolaitteiston kautta ja äänittää CD-levyjä kasetille ja minilevyille. Katso lisätietoja liitettävän laitteen käyttöohjeesta.

Katkaise jokaisesta laitteesta virta ennen laitteiden liittämistä.

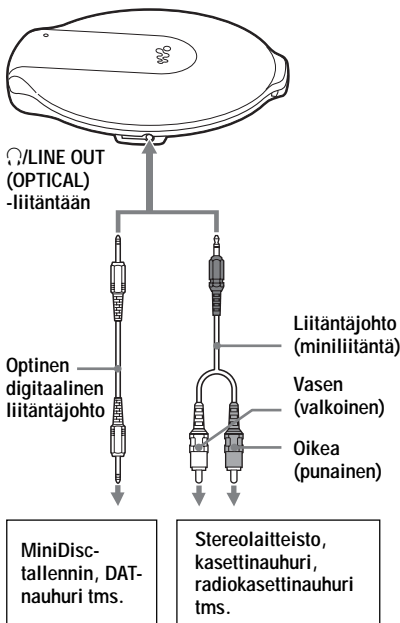

1 Kun soitin on pysäytetty, paina **DISPLAY**-painiketta, kunnes näyttö muuttuu.

2 Valitse ”**AUDIO OUT**” siirtämällä valitsinvipu asentoon ◀◀ tai ▶▶. Vahvista valinta sitten painamalla valitsinvipua.

3 Valitse liitetyn laitteen mukainen asetus siirtämällä valitsinvipu asentoon ◀◀ tai ▶▶. Vahvista valinta sitten painamalla valitsinvipua.

Liitetty laite*	Asetus
Kuulokkeet	”HP”
Liitäntäjohdolla liitetty laite	”LINE”

* Jos liität laitteen optisella digitaalisella liitäntäjohdolla, sinun ei tarvitse valita asetusta. Asetus vaihtuu automaattisesti oikeaksi optista liitäntätapaa varten.

Huomautuksia

- Jos käytät optista digitaalista liitäntäjohtoa, raidan numero ja muut tiedot eivät näy tämän CD-soittimen näytössä. Tarkista tiedot liitetyn laitteen näytöstä.
- Ennen kuin alat soittaa CD-levyjä, pienennä liitetyn laitteen äänenvoimakkuus minimiin, jotta liitetyt kaiuttimet eivät vahingoitu.
- Käytä äänityksen aikana verkkolaitetta. Jos käytät akkuja tai kuivapariroja virtalähteenä, niiden varaus voi purkautua kokonaan äänityksen aikana.
- Säädä liitetystä laitteesta äänenvoimakkuus sopivaksi niin, ettei äänessä ole säröä.
- Tässä CD-soittimessa on SCMS (Serial Copy Management System) -järjestelmä, joka sallii vain ensimmäisen sukupolven digitaalisten kopioiden luonnin.
- Kun äänität tai toistat ATRAC CD- tai MP3 CD-levyjä liitetyllä laitteella, käytä vain analogista liitäntäjohtoa.
- Jos vaihdat liitettyä laitetta, muuta ”AUDIO OUT” -asetusta.

Kun kuulokkeet tai jokin muu laite on liitettynä /LINE OUT (OPTICAL) -liitäntään

Kun optinen digitaalinen johto on liitettynä, lähtösignaali ohjautuu automaattisesti optiseen digitaaliseen lähtöliitäntään.

Kun kaukosäädin tai liitäntäjohto on liitettynä, nykyinen AUDIO OUT -asetus ("HP" tai "LINE") vilkkuu noin 5 sekuntia. Jos liität toisen laitteen /LINE OUT (OPTICAL) -liitäntään, irrota laite ensin ja liitä kuulokkeet uudelleen. Vaihda sitten AUDIO OUT -asetukseksi "HP".

Kun AUDIO OUT -asetuksena on "LINE"

Et voi säätää äänenvoimakkuutta CD-soittimen tai kaukosäätimen VOL +/- -säätimellä.

Optisen digitaalisen liitäntäjohtojen käyttäminen

Kun haluat äänittää CD-levyltä esimerkiksi minilevyille tai DAT-nauhalle, varmista, että CD-soitin on taukotilassa, ennen kuin aloitat äänityksen.

G-PROTECTION- ja taajuuskorjaustoiminnot käytettäessä liitäntäjohtoa tai optista digitaalista liitäntäjohtoa

- Jos haluat äänittää laadukasta CD-ääntä, valitse valikossa G-PROTECTION-asetukseksi "G-PRO 1".
- Jos AUDIO OUT -asetuksena on "LINE", parametrinen taajuuskorjaustoiminto ei toimi.

► Liittäminen virtalähteeseen

Voit tarkistaa akussa jäljellä olevan jännitteen näytöstä.





Lobatt*

* Laite antaa äänimerkin.

Kun akun tai pariston varaus on purkautunut, lataa akku tai vaihda paristo uuteen.

- Akun käyttäminen (tämä sivu)
- Kuivapariston käyttäminen (sivu 30)

Huomautuksia

-  -ilmaisain näyttää akuissa tai paristoissa jäljellä olevan varauksen suurin piirtein. Yksi ilmaisinoso ei aina välttämättä edusta akun kokonaisjännitteen neljäsosaa.
- Laitteen käyttöolosuhteiden mukaan  -ilmaisinosat voivat lisääntyä tai vähentyä.
- Jos käytät akkua ja paristoa yhdessä mahdollisimman pitkään riittävän virran saamiseksi, käytä täyteen ladattua akkua ja uutta paristoa.

Akun varauksen kestoaika ja latausaika on mainittu kohdassa ”Tekniset tiedot”.

Akun käyttäminen

Lataa akku ennen sen ensimmäistä käyttökertaa.

Jotta akun alkuperäisen kapasiteetti säilyy pitkään, lataa akku vasta, kun sen varaus on täysin purkautunut. Voit käyttää CD-soittimessa vain seuraavassa mainittu akkua.

- NH-14WM (sisältyy vakiovarusteisiin)

- 1 Avaa CD-soittimen kansi painamalla OPEN-kytkintä kummaltakin puolelta ja avaa sitten CD-soittimen sisällä oleva akku-/paristolokeron kansi.

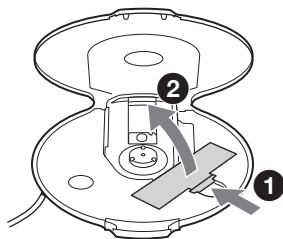

- 2 Aseta akku lokeroon oikein päin niin, että akussa oleva merkintä ⊕ tulee kohdakkain lokeron sisällä olevan vastaavan merkinnän kanssa. Sulje sitten kansi niin, että se napsahtaa paikalleen.

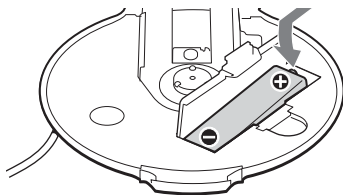

Aseta ⊖-puoli edellä.

3 Liitä verkkolaite vakiovarusteisiin sisältyvään lataustelineen DC IN 3 V -liitäntään ja pistorasiaan. Aseta CD-soitin sitten vakiovarusteisiin sisältyvään lataustelineeseen (sivu 14).

Akun lataus alkaa.

Sana "Charging" ("lataus käynnissä") vilkkuu kaukosäätimen näytössä, ja [diagrammi] -ilmaisimen osat syttyvät yksitellen. CD-soittimen OPERATION-merkkivalo syttyy.

Kun akku on täysin ladattu, kaikki ilmaisimet katoavat näytöstä ja OPERATION-merkkivalo sammuu.

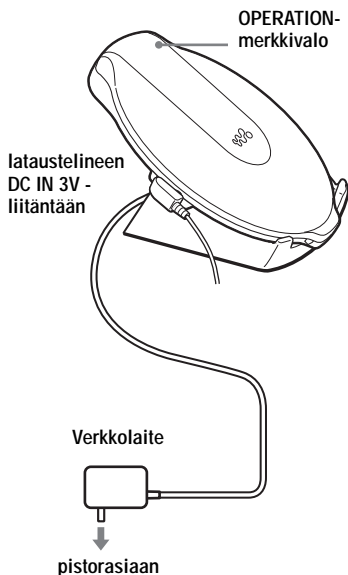

- CD-soitin ja akku kuumenevat latauksen aikana. Se ei ole vaarallista.
- Älä sijoita kolkikoita tai muita metalliesineitä lataustelineen päälle. Jos lataustelineen liitäntä koskettaa metalliesinettä, voi syntyä oikosulku ja laite voi kuumentua.

Akun lataaminen käyttämättä vakiovarusteisiin sisältyvää lataustelinettä

- 1 Kiinnitä ulkoinen paristokotelo CD-soittimeen kohdan "Kuivapariston käyttäminen" (sivu 30) vaiheiden 1 ja 2 mukaan.
- 2 Pidä ulkoisessa paristokotelossa olevaa kytkintä työnnettynä nuolen suuntaan ja liitä verkkolaite.
- 3 Paina [CHG]. Lataus alkaa.

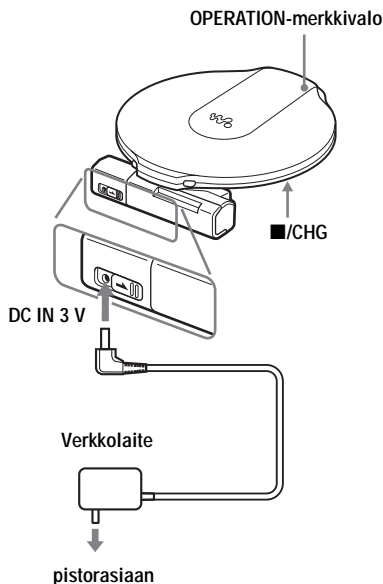

Huomautuksia vakiovarusteisiin sisältyvästä lataustelineestä

- Vakiovarusteisiin sisältyvää lataustelinettä voi käyttää vain tämän CD-soittimen kanssa. Tässä lataustelineessä ei voi ladata mitään muuta laitetta.
- Lataa vakiovarusteisiin sisältyvässä lataustelineessä tätä akkua. Älä yritä ladata mitään muuta akkua.

Akun käyttäminen

Huomautuksia

- CD-soitin ja akku kuumelevat latauksen aikana. Se ei ole vaarallista.
- Jos painat painiketta ►|| latauksen aikana, lataus päättyy ja CD-soitin aloittaa soiton.
- Jos asetat CD-soittimen lataustelineeseen soiton aikana, soitto päättyy ja lataus alkaa.
- Sijoita CD-soitin lataustelineeseen tukevasti. Varmista, että CD-soittimen OPERATION-merkkivalo syttyy. Jos asetat soittimen väärin, lataus tai soitto päättyy.

Akun poistaminen

Poista akku painamalla sen ⊖-puolta.

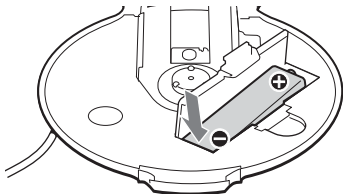

Akun vaihtamisajankohta

Jos akun varauksen kestoaika lyhenee noin puoleen alkuperäisestä, korvaa akku uudella akulla.

Akkua koskeva huomautus

Jos akku on uusi tai sitä ei ole käytetty pitkään aikaan, se ei ehkä lataudu täyteen. Lataa akku tällöin täyteen niin, että OPERATION-merkkivalo sammuu. Käytä sitten CD-soitinta, kunnes akku on täysin tyhjä (näytössä näkyy ilmaisin "Lobatt"). Toista tämä toimenpide useita kertoja.

Huomautus akun kuljettamisesta

Käytä vakiovarusteisiin sisältyvää akkukoteloä akun odottamattoman kuumentamisen estämiseksi. Jos akku koskettaa metalliesinettä, voi siitä johtuva oikosulku aiheuttaa akun kuumentamisen tai tulipalon.

Kuivapariston käyttäminen

Voit pidentää soittimen käyttöaikaä asentamalla akun CD-soitimeen ja liittämällä ulkoisen paristokotelon.

- 1** Paina akku-/paristokotelon takana olevaa ruuvia ja irrota kotelon kansi.

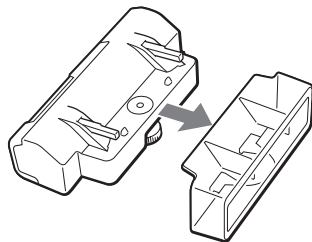

- 2** Aseta LR6 (koko AA) -alkaliparisto (ei sisälly vakiovarusteisiin) koteloon oikein päin niin, että siinä oleva merkintä ⊕ tulee kohdakkain kotelon sisällä olevan vastaavan merkinnän kanssa. Sulje sitten paristokotelon kansi.

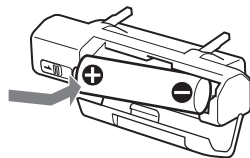

3 Kiinnitä paristokotelo CD-soittimeen pitävästi ja kiristä ruuvi LOCK-sanan suuntaisesti.

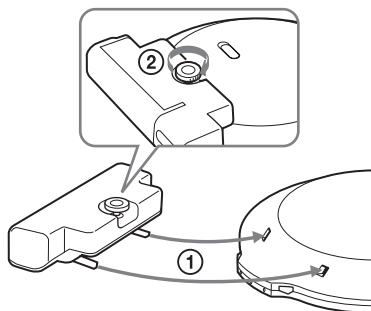

Huomautuksia

- Kun et käytä ulkoista paristokoteloä, kiinnitä kotelon kansi paikalleen kotelon kuljettamisen tai varastoinnin ajaksi.
- Jos siirät ulkoisessa paristokotelossa olevaa kytkintä nuolen suuntaisesti soiton aikana, soitto voi pysähtyä.
- Kun paristo on tyhjentynyt, vaihda se uuteen.
- CD-soittimessa ja ulkoisessa paristokotelossa olevat paristot purkautuvat samanaikaisesti.

Huomautuksia virtalähteistä

Irrota kaikki virtalähteet, jos CD-soitinta ei aiota käyttää pitkään aikaan.

Verkkolaitteesta

- Käytä vain vakiovarusteisiin sisältyvää verkkolaitetta. Jos sitä ei ole toimitettu CD-soittimen mukana, käytä verkkolaitetta AC-E30HG. Älä käytä mitään muuta verkkolaitetta. Muutoin laite voi vioittua.

Liittimen napaisuus



- Älä koske verkkolaitteeseen märillä käsillä.
- Liitä verkkolaite pistorasiaan, johon yletyt helposti. Jos huomaat verkkolaitteessa jotakin tavallisesta poikkeavaa, irrota se heti pistorasiasta.

Ladattavista akuista ja kuivaparistoista

- Älä lataa kuivaparistoja.
- Älä yritä hävittää akkuja tai paristoja polttamalla.
- Älä sijoita akkuja tai kuivaparistoja kolikoiden tai muiden metalliesineiden yhteyteen. Muutoin voi syntyä lämpöä, jos akun tai pariston positiivinen ja negatiivinen napa koskettavat metalliesinettä.
- Älä käytä ladattavia akkuja ja kuivaparistoja sekaisin.
- Älä käytä uusia ja vanhoja paristoja sekaisin.
- Älä käytä erityyppisiä paristoja sekaisin.
- Poista akut tai paristot, jos niitä ei käytetä pitkään aikaan.
- Jos akut tai paristot pääsevät vuotamaan, pyyhi akkulokero tai paristokotelo puhtaaksi ja asenna uudet akut tai paristot. Jos saat akuista tai paristoista vuotanutta ainetta käsiisi, pese ne huolellisesti.

Valikkoluettelo

Paina DISPLAY-painiketta toistuvasti.



Palaa edelliseen näyttöön painamalla ■.

Voit poistua asetustilasta painamalla DISPLAY-painiketta ■ vähintään 2 sekuntia.

Merkillä ● merkityt asetukset ovat tehdasasetuksia.

Tietoja soittotavoista on sivulla 17.

Muiden toimintojen asetukset (sivu)	Valikko 1 →	Valikko 2
Soiton katkonaisuuden estäminen (22)	G-PROTECTION*1	● G-PRO 1 G-PRO 2
Kuulon suojaaminen (22)	AVLS	ON ● OFF
Soiton pysäyttäminen automaattisesti (23)	TIMER	10 min*2 ● OFF
Stereolaitteiston liittäminen (26)	AUDIO OUT*1	● HP LINE
Äänimerkin poistaminen käytöstä (24)	BEEP	● ON OFF
Virransäästö (24)	LIGHT	LIGHT OFF ● LIGHT 1 LIGHT 2
Raitojen soittaminen jatkuvasti (25)	SEAMLESS*1, *3	ON ● OFF

*1 Voit määrittää nämä asetukset, kun soitin on pysäytettyinä.

*2 Tehdasasetus. Jos olet muuttanut asetusta, asetetun ajan pituus tulee näkyviin.

*3 Vain ATRAC CD

Varotoimet

Turvallisuudesta

- Jos jokin esine tai nestettä joutuu CD-soittimen sisään, irrota se virtalähteestä ja vie se huoltoon tarkistettavaksi, ennen kuin käytät sitä uudelleen.
- Älä työnnä mitään vieraita esineitä DC IN 3 V -liitäntään (ulkoisen virran tuloliitäntä).

CD-soittimesta

- Pidä CD-soittimen linssi puhtaana äläkä kosketa sitä. Jos kosketat linssiä, se voi vahingoittua ja CD-soittimeen voi tulla toimintahäiriö.
- Älä sijoita mitään painavaa esinettä CD-soittimen päälle. CD-soitin ja CD-levy voivat vahingoittua.
- Älä jätä CD-soitinta lämmönlähteiden lähelle tai paikkaan, jossa se altistuu suoralle auringonvalolle, pölylle, hiekalle, kosteudelle, sateelle tai iskuille. Älä myöskään jätä sitä epätasaiselle pinnalle tai autoon, jonka ikkunat ovat kiinni.
- Jos CD-soitin aiheuttaa häiriöitä radio- tai televisiovastaanottoon, katkaise CD-soittimesta virta tai siirrä se kauemmas radiosta tai televisiosta.
- Tällä CD-soittimella ei voi soittaa muodoltaan tavallisista poikkeavia (esimerkiksi sydämen, neliön tai tähden muotoisia) levyjä. Tällaiset levyt voivat vioittaa CD-soitinta. Älä siis käytä kyseisenlaisia levyjä.

CD-levyjen käsittelystä

- Tartu CD-levyyn sen reunoista, jotta se pysyy puhtaana. Älä kosketa levyn pintaa.
- Älä kiinnitä CD-levyn pintaan tarraa tai teippiä.
- Älä jätä CD-levyä alttiiksi suoralle auringonvalolle tai lämmönlähteille. Älä jätä CD-levyä autoon, joka on pysäköity aurinkoiseen paikkaan.

Kuulokkeista/ nappikuulokkeista

Ajoturvallisuus

Älä käytä kuulokkeita tai nappikuulokkeita ajaessasi autoa, muuta moottoriajoneuvoa tai polkupyörää. Kuulokkeiden käyttö voi aiheuttaa vaaratilanteita liikenteessä, ja se on myös kiellettyä joillakin alueilla. Voi myös olla vaarallista, jos kävellessäsi kuuntelet kuulokkeilla suurella äänenvoimakkuudella, varsinkin ylittäessäsi suojatietä. Ole erittäin varovainen tai ole käyttämättä kuulokkeita tilanteissa, joissa ne voivat aiheuttaa vaaraa.

Kuulovaurioiden estäminen

Vältä kuulokkeiden ja nappikuulokkeiden käyttöä suurella äänenvoimakkuudella. Asiantuntijat kehottavat välttämään jatkuvaa, kovaäänistä ja pitkäaikaista kuuntelua. Jos kuulet korvissasi epänormaalia sointia, pienennä äänenvoimakkuutta tai lopeta laitteen käyttö.

Muiden henkilöiden ottaminen huomioon

Pidä äänenvoimakkuus kohtuullisena. Siten kuulet ulkopuoliset äänet etkä häiritse muita.

Kunnossapito

Kotelon puhdistaminen

Käytä puhdistuksessa pehmeää, kevyesti veteen tai mietoon pesuaineliuokseen kostutettua liinaa. Älä käytä alkoholia, bensiiniä tai ohenteita.

Liitäntöjen puhdistaminen

Jos lataustelineen liitännät ovat likaantuneet, akku ei välttämättä lataudu oikein. Puhdista liitännät aika ajoin pumpulipuikolla tai kuivalla liinalla kuvan mukaisesti.

Liitännät

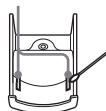



Vianmäärittäminen

Jos ongelma ei katoa tehtyäsi seuraavat tarkistukset, ota yhteys lähimpään Sony-jälleenmyyjään.

Häiriö	Syy ja/tai korjaustoimet
Äänenvoimakkuus ei suurene, vaikka käännät VOL +/- -säädintä +suuntaan toistuvasti (tai vaikka painat CD-soittimen painiketta VOL + toistuvasti).	→ AVLS-asetuksena on "ON". Muuta asetukseksi "OFF". (sivu 22) → AUDIO OUT -asetuksena on "LINE". Muuta asetukseksi "HP". (sivu 26)
Mitään ääntä ei kuulu tai kuuluu kohinaa.	→ Liitä kuulokkeiden/nappikuulokkeiden liitin pitävästi. (sivu 14) → Liitin on likaantunut. Puhdista kuulokkeiden/nappikuulokkeiden liitin aika ajoin pehmeällä, kuivalla liinalla.
Joitakin tiedostoja ei voi soittaa.	→ Yritit soittaa tiedostoja, joiden muoto ei ole yhteensopiva tämän CD-soittimen kanssa. (sivu 6)
Soittoaika on liian lyhyt, kun virtalähteenä on kuivapariisto.	→ Tarkista, että käytät varmasti alkalipariistoa etkä mangaanipariistoa. (sivu 30) → Vaihda pariisto uuteen LR6 (koko AA) -alkalipariistoon. (sivu 30)
Soittoaika on liian lyhyt, kun virtalähteenä on akku.	→ Lataa akku ja pura sen varaus useita kertoja. (sivut 28-30)
"Lobatt" tulee näyttöön. CD-levy ei soi.	→ Akun varaus on täysin purkautunut. Lataa akku. (sivut 28-30) → Vaihda pariisto uuteen LR6 (koko AA) -alkalipariistoon. (sivu 30)
"HI dc In" tulee näyttöön.	→ Käytössä olevan verkkolaitteen nimellisarvot ovat suuremmat kuin vakiovarusteisiin sisältyvän tai suositellun verkkolaitteen. Käytä vain vakiovarusteisiin sisältyvää verkkolaitetta tai "Lisävarusteet"-kohdassa suositeltua auton akun sovittinkaapelia. (takakansi)

Häiriö	Syy ja/tai korjaustoimet
CD-levy ei soi tai ilmaisen "No disc" tulee näyttöön, kun CD-levy on paikallaan CD-soittimessa.	<ul style="list-style-type: none"> → CD-levy on likaantunut tai viallinen. → Tarkista, että CD-levy on paikallaan tekstipuoli ylöspäin. (sivu 14) → Laitteen sisään on tiivistynyt kosteutta. → Älä käytä CD-soitinta useaan tuntiin, jotta kosteus haihtuu. → Sulje akku-/paristokotelon kansi pitävästi. (sivu 28) → Varmista, että akku on oikein paikallaan. (sivut 28, 30) → Liitä verkkolaite pitävästi pistorasiaan. (sivu 14) → Paina valitsinvipua (CD-soitin: paina ►II-painiketta) vähintään yhden sekunnin kuluttua siitä, kun olet liittännyt verkkolaitteen. → CD-R-/RW-levy on tyhjä. → CD-R-/RW-levyn laadussa tai tallennukseen käytetyssä laitteessa tai sovellusohjelmassa on ongelma.
CD-soittimen OPERATON-merkkivalo vilkkuu, kun painat jotain painiketta, eikä CD-levy soi.	<ul style="list-style-type: none"> → Painikkeet on lukittu. Liu'uta HOLD-kytkintä taaksepäin. (sivu 23)
Äänvoimakkuutta ei voi säätää.	<ul style="list-style-type: none"> → Valikkoasetusten AUDIO OUT -kohdan asetuksena on "LINE". Säädä äänenvoimakkuus liitetyn laitteen äänenvoimakkuuden säätimellä. (sivu 26) → Valitse AUDIO OUT -asetukseksi "HP". Säädä äänenvoimakkuus CD-soittimen säätimellä VOL +/- . (sivu 26)
Kun käytät äänityksen aikana optista digitaalista liitäntäjohtoa, raidan numero ei tallennu oikein.	<ul style="list-style-type: none"> → Tallenna raidan numero uudelleen minilevysoittimella, DAT-nauhurilla tms. (sivu 26) → Katso lisätietoja äänittävän laitteen käyttöohjeesta. (sivu 26)
Akkua ei voi ladata.	<ul style="list-style-type: none"> → Akkua ei ole asetettu akkulokeroon. → Lataustelineen liitännät ovat likaantuneet. Puhdista ne pehmeällä, kuivalla liinalla. (sivu 33) → CD-levyn soitto on meneillään. Pysäytä se. → CD-soitin ei ole oikein paikallaan lataustelineessä. Aseta soitin telineeseen tukevasti ja varmista, että OPERATION-merkkivalo syttyy. (sivu 29)
Soitto alkaa edellisestä pysäytyskohdasta (soitonjatkamistoiminto).	<ul style="list-style-type: none"> → Soitonjatkamistoiminto on käytössä. Aloita soitto ensimmäisestä raidasta painamalla valitsinvipua, kun soitto on pysäytettyinä (CD-soitin: pidä ►II-painiketta alas painettuna), kunnes ensimmäisen raidan soitto alkaa, tai avaa CD-soittimen kansi. Vaihtoehtoisesti voit myös irrottaa kaikki virtalähteet ja asentaa sitten akun tai pariston tai liittää verkkolaitteen uudelleen. (sivut 14, 15, 28, 30)
Kuuluu pyörivän CD-levyn rahinaa.	<ul style="list-style-type: none"> → Sulje akku-/paristolokeron kansi pitävästi. (sivu 28)

(jatkuu)

Häiriö	Syy ja/tai korjaustoimet
Liitettyä stereolaitetta käytettäessä äänessä on säröä tai kohinaa.	<ul style="list-style-type: none"> → Valikkoasetusten AUDIO OUT -kohdan asetuksena on "LINE". Säädä liitetyn laitteen äänenvoimakkuutta. (sivu 26) → Valikkoasetusten AUDIO OUT -kohdan asetuksena on "HP". Säädä äänenvoimakkuus CD-soittimen painikkeella VOL +/- (sivu 26)
ATRAC CD- tai MP3 CD -levyn soiton aikana CD-levy ei pyöri, mutta kuulet äänen normaalisti.	→ CD-soitin on suunniteltu pysäyttämään ATRAC CD- tai MP3 CD -levyn pyörittäminen soiton aikana virrankulutuksen pienentämiseksi. Soittimessa ei ole vikaa.
"NO FILE" tulee näyttöön, kun painat valitsinvipua tai suljet CD-soittimen kannen.	<ul style="list-style-type: none"> → CD-levyllä ei ole ATRAC3plus-, ATRAC3- tai MP3-tiedostoja. → Soittimessa on CD-R/RW-levy, jolta on tiedot poistettu. → CD-levy on likainen.
Kun suljet CD-soittimen kannen, CD-levy alkaa pyöriä.	→ CD-soitin lukee CD-levyllä olevia tietoja. Soittimessa ei ole vikaa.
Nestekidenäyttöä on vaikea nähdä tai sen toiminta hidastuu.	→ Käytät CD-soitinta korkeassa (yli 40 °C) tai matalassa (alle 0 °C) lämpötilassa. Huoneen lämpötilassa näytön toiminta palautuu normaaliksi.
"  " vilkkuu nopeasti kaukosäätimen näytössä, etkä löydä raidan alkua tai tiettyä kohtaa raidasta.	→ CD-soitin on siirtynyt kirjanmerkeillä varustettujen raitojen soiton valmistelutilaan. Paina P MODE/  -painiketta toistuvasti, kunnes "  " katoaa näytöstä.
Et voi käyttää CD-soitinta kaukosäätimellä.	→ Pidät CD-soittimen painikkeita painettuina vahingossa.
Soitto pysähtyy yhtäkkiä.	→ OFF TIMER on asetettu. Valitse asetukseksi "OFF".

Tekniset tiedot

Järjestelmä

Digitaalinen CD-äänijärjestelmä

Laserdiodin ominaisuudet

Materiaali: GaAlAs

Aallonpituus: $\lambda = 770 - 800 \text{ nm}$

Säteilyn kesto: Jatkuva

Laserlähtöteho: Alle $44,6 \mu\text{W}$

(Tämä lähtöteho on mitattu 200 mm:n

etäisyydeltä optisen lukupäälökhon

objektiivinlinssin pinnalta 7 mm:n aukolla.)

D/A-muunnos

1-bittinen kideohjattu aika-akselimuunnos

Taajuusvaste

$20 - 20\,000 \text{ Hz}$ ± 1 dB (mittaus: JEITA)

Lähtöteho (3 V:n tulolla)

Linjalähtö (stereominiliitäntä)

Lähtötaso $0,7 \text{ V RMS}$ $47 \text{ k}\Omega$

Suosittelava kuormitusimpedanssi yli $10 \text{ k}\Omega$

Nappikuulokkeet (stereominiliitäntä)

Noin $5 \text{ mW} +$ noin 5 mW 16Ω

(Noin $1,5 \text{ mW} +$ noin $1,5 \text{ mW}$ 16Ω)*

*Eurooppalaiset asiakkaat

Optinen digitaalinen lähtö (optinen lähtöliitäntä)

Lähtötaso: $-21 - -15 \text{ dBm}$

Aallonpituus: $630 - 690 \text{ nm}$ huipputasolla

Käyttöjännite

- Sony NH-14WM -akku: $1,2 \text{ V DC} \times 1$
- LR6 (koko AA) -paristo: $1,5 \text{ V DC} \times 1$
- Verkkolaite (DC IN 3 V -liitäntä):
 220 V AC , 50 Hz (Kiinassa myytävä malli)
 120 V AC , 60 Hz (Meksikossa myytävä malli)

Akkujen/paristojen varauksen kestoaika*1 (keskim. tuntia)

Kun käytät CD-soitinta tasaisella ja vakaalla alustalla.

Kun LIGHT- ja SOUND-asetuksena on "OFF".

Soittoaika vaihtelee CD-soittimen käyttötavan mukaan.

Käytettäessä yhtä NH-14WM-akkua (ladattu noin 5 tuntia*2)

	G-PROTECTION	
	"G-PRO 1"	"G-PRO 2"
Ääni-CD-levyillä	20	20
CD-ATRAC*3	35	35
CD-MP3*4	28	28

Käytettäessä ulkoista paristokoteloä (yksi alkaliparisto*5)

	G-PROTECTION	
	"G-PRO 1"	"G-PRO 2"
Ääni-CD-levyillä	30	30
CD-ATRAC*3	50	50
CD-MP3*4	40	40

Käytettäessä yhtä NH-14WM-akkua ja ulkoista paristokoteloä (yksi alkaliparisto*5)

	G-PROTECTION	
	"G-PRO 1"	"G-PRO 2"
Ääni-CD-levyillä	50	50
CD-ATRAC*3	85	85
CD-MP3*4	70	70

*1 JEITA (Japan Electronics and Information Technology Industries Association) -standardin mukaisesti mitattu arvo

*2 Latausaika riippuu ladattavan akun käyttötavasta.

*3 Tallennuksen siirtonopeus 48 kbps

*4 Tallennuksen siirtonopeus 128 kbps

*5 Käytettäessä Sonyn LR6 (SG) -alkaliparistoa (valmistettu Japanissa)

(jatkuu)

Tekniset tiedot

Käyttölämpötila

5 °C - 35 °C

Mitat (l/k/s) (ei sisällä ulkonevia osia eikä säätimiä)

Noin 127 × 17,7 × 132,7 mm

Paino (ilman varusteita)

Noin 148 g

Dolby Laboratories on myöntänyt lisenssin yhdysvaltalaisiin ja muun maalaisiin patenteihin.

Valmistaja pidättää itsellään oikeuden muuttaa laitteen muotoilua ja ominaisuuksia ilman erillistä ilmoitusta.

Lisävarusteet

Verkkolaite*	AC-E30HG
Aktiivinen kaiutinjärjestelmä	SRS-Z1 SRS-Z30
Auton akun sovitinkaapeli	DCC-E345
Auton akun sovitinkaapeli ja autoliitántäppäkaus	DCC-E34CP
Autoliitántäppäkaus	CPA-9C
Liitántäjohto	RK-G129 RK-G136
Nappikuulokkeet (paitsi Ranskassa olevat asiakkaat)	MDR-EX71SL MDR-Q55SL
Nappikuulokkeet (Ranskassa olevat asiakkaat)	MDR-E838SP

* Verkkolaitteen tekniset ominaisuudet vaihtelevat myyntialueen mukaan. Tarkista paikallinen verkkojännite ja verkkopistokkeen muoto ennen laitteen ostamista.

Saattaa olla, ettei kaikilla jälleenmyyjillä ole kaikkia edellä mainittuja lisävarusteita. Kysy jälleenmyyjältä lisätietoja saatavissa olevista lisävarusteista.

<http://www.sony.net/>



Printed on 100 % recycled paper using VOC (Volatile Organic Compound)-free vegetable oil based ink.

Sony Corporation Printed in Malaysia



* 3 2 6 6 2 5 1 4 3 * (1)