

Portable CD Player

Bruksanvisning _____ **SE**

Käyttöohjeet _____ **FI**



Atrac3plus

“WALKMAN” is a registered trademark of Sony Corporation to represent Headphone Stereo products.  WALKMAN is a trademark of Sony Corporation.

D-NE900

VARNING

För att undvika risk för brand eller elchock bör du se till att du inte utsätter enheten för regn eller fukt.

Placera enheten på en plats med god ventilation. Placera den inte i bokhyllan eller i ett skåp.

Täck inte över ventilationsöppningarna på stereon med tidningar, dukar, gardiner e.dyl., eftersom det kan förorsaka brand. Placera heller aldrig levande ljus ovanpå stereon.

Placera inte föremål fyllda med vätska, som till exempel vaser, ovanpå stereon, för att undvika risk för brand eller elektriska stötar.

I vissa länder finns system för insamling av kasserade batterier som används till den här produkten. Ta reda på vart du ska vända dig.

Varning!

- ÖPPNAR DU ENHETEN FINNS DET RISK FÖR ATT DU UTSÄTTS FÖR OSYNLIG LASERSTRÅLNING
- TITTA ALDRIG IN I STRÅLEN ELLER UNDERSÖK DEN MED HJÄLP AV NÅGOT OPTISKT INSTRUMENT
- EXPONERING FÖR OSYNLIG LASERSTRÅLNING AV KLASSE 1M OM ENHETEN ÖPPNAS
- TITTA ALDRIG DIREKT VIA OPTISKA INSTRUMENT

CE-märkningens giltighet är begränsad till de länder där den har stöd av lagen, huvudsakligen inom EES (Europeiska ekonomiska samarbetsområdet).

ATRAC3plus och ATRAC3 är varumärken som tillhör Sony Corporation.

Innehållsförteckning

Vi är övertygade om att du får mycket glädje av din ATRAC CD Walkman!

Musikkällor som du kan spela upp på den här CD-spelaren	6
ATRAC3plus och ATRAC3	7
MP3	7
Filstruktur för formaten ATRAC3plus/ATRAC3 och MP3	8

Komma igång

Kontrollera medföljande tillbehör	10
Reglagens placering	11

Spela upp CD-skivor

1. Sätt i en CD-skiva	15
2. Anslut CD-spelaren	15
3. Spela upp en CD-skiva	16

Uppspelningsalternativ

Spela upp spår upprepade gånger (Repeat Play)	19
Spela upp alla filer i en vald grupp (Group play) (Endast ATRAC CD/MP3 CD)	19
Spela upp ett enskilt spår (Single play)	20
Spela upp spår i slumpvis ordning (Shuffle play)	20
Spela upp alla filer i en vald grupp i slumpvis ordning (Group shuffle play) (Endast ATRAC CD/MP3 CD)	20
Spela upp en spellista (m3u play list play) (Endast MP3 CD)	20
Uppspelning av spår med hjälp av bokmärken (Bookmark track play)	21
Uppspelning av de 10 spår du spelat upp oftast (Auto ranking play)	22

Uppspelning i slumpvis ordning av de spår du spelat upp oftast (Auto ranking shuffle play)	22
Spela upp spår i den ordning du själv bestämmer (PGM play)	23
Söka efter grupper eller spår/filer	24

Tillgängliga funktioner

Justera ljudkvaliteten (Parametrisk equalizer)	25
Funktionen G-PROTECTION	26
Skydda hörseln (AVLS)	27
Avbryta uppspelningen automatiskt (OFF TIMER)	27
Låsa kontrollerna (HOLD)	28
Stänga av ljudsignalen	28
Energisparläge	29
Spela upp spår utan skarvar (SEAMLESS) (Endast ATRAC CD)	30

Ansluta CD-spelaren

Ansluta ett stereosystem	31
--------------------------------	----

Ansluta en strömkälla

Använda det uppladdningsbara batteriet ...	33
Använda torrbatteri	35
Om strömkällor	36

Ytterligare information

Menylista	37
Försiktighetsåtgärder	38
Underhåll	38
Felsökning	39
Specifikationer	42
Extra tillbehör	43

Vi är övertygade om att du får mycket glädje av din ATRAC CD Walkman!

Tack för att du valde att köpa D-NE900. Den här CD Walkman har fått beteckningen "ATRAC CD Walkman" eftersom du kan lyssna på "ATRAC CD-skivor" med den.

Du kan lätt skapa egna ATRAC CD.

Så här använder du SonicStage

Mer information finns i den medföljande broschyren "SonicStage".

1

Installation

Installera den medföljande programvaran "SonicStage".



2

Lagra och bränn

Välj ut och lagra musikfiler, som du importerat från ljud-CD-skivor eller som du har som ljudfiler på datorn, och bränn dem sedan till dina egna CD-skivor.

Ljud-CD-skivor



Musikfiler*



*Filer i formatet MP3 eller WAV

Vad är en ATRAC CD?

En ATRAC CD är en CD-R/RW med inspelat ljud som komprimerats med formatet ATRAC3plus/ATRAC3. Ungefär 30 ljud-CD-skivor får rum på en CD-R/RW.* Du kan också spela in MP3-filer genom att konvertera dem till formatet ATRAC3plus/ATRAC3.

* När den totala uppspelningstiden för en CD-skiva (ett album) uppskattas till 60 minuter och du spelar in på en 700 MB CD-R/RW-skiva med 48 kbps i formatet ATRAC3plus.

Vad innebär formatet ATRAC3plus/ATRAC3?

Mer information finns på sidorna 7 till 9 i den här handledningen.

SonicStage konverterar
ljudinformationen till formatet
ATRAC3plus/ATRAC3.

Ljud-CD



3

Lyssna

Du kan lyssna på dina egna ATRAC
CD-skivor på din ATRAC CD Walkman.



Du kan också använda CD Walkman
för att lyssna på ljud-CD-skivor.

Musikkällor som du kan spela upp på den här CD-spelaren

Den här CD-spelaren kan spela upp följande 3 källor:

- Ljud-CD-skivor (CDDA)
- CD-skivor med filer av formatet ATRAC3plus/ATRAC3 (ATRAC CD)
- CD-skivor med filer av formatet MP3 (MP3 CD)

Skivformat som du kan använda

Du kan bara använda skivor av formatet ISO 9660 Level 1/2 och Joliet extension.

Om CD-R/RW-skivor

Den här CD-spelaren kan visserligen spela upp CD-R/RW-skivor som är inspelade i formatet ATRAC3plus/ATRAC3, MP3 eller CDDA*, men om en viss skiva går att spela upp eller ej beror i sista hand på skivans kvalitet och den utrustning som den spelades in med.

* CDDA är en förkortning av Compact Disc Digital Audio (CD för digitalt ljud). Det är en inspelningsstandard som används för vanliga CD-skivor med ljudinformation.

Ljud-CD-skivor som kodats med upphovsrättsteknologi

Den här produkten har tillverkats för uppspelning av skivor som följer standarden Compact Disc (CD). Nyligen har vissa skivbolag börjat sälja ljud-CD-skivor med upphovsrättssignaler. Tänk på att vissa av dessa skivor inte följer CD-standarderna och kanske därför inte kan spelas upp av den här produkten.

Obs!

- Du kan inte använda den här CD-spelaren för att spela in musik på inspelningsbara medier, t.ex. CD-R/RW-skivor.
- Du kan inte spela upp CD-R/RW-skivor som spelats in med formatet ATRAC3plus/ATRAC3 på din dator.

ATRAC3plus och ATRAC3

”ATRAC3plus”, som står för ”Adaptive Transform Acoustic Coding3plus”, är en vidareutvecklad ljudkomprimeringsteknik som bygger på formatet ATRAC3. Trots att formatet ATRAC3plus tillåter en så hög komprimeringsgrad som 1/20 av originalstorleken vid 64 kbps håller ljudet fortfarande hög kvalitet. Bithastigheterna vid överföringen är 256 kbps, 64 kbps och 48 kbps.

”ATRAC3”, som står för ”Adaptive Transform Acoustic Coding3”, är en teknik för ljudkomprimering som uppfyller kraven på hög ljudkvalitet och hög komprimering. Med formatet ATRAC3 kan ljudinformationen komprimeras till 1/10 av originalstorleken vilket reducerar medieförbrukningen. De överföringshastigheter som kan användas är 132 kbps, 105 kbps och 66 kbps.

Antalet grupper och filer

- Högsta antalet grupper: 255
- Högsta antalet filer: 999

Mer information finns i den medföljande broschyren ” SonicStage”.

Att tänka på när du sparar filer på mediet

Spara inte filer i andra format (förutom MP3-filer) och skapa inte mappar i onödan på skivor som innehåller filer av formatet ATRAC3plus/ATRAC3.

MP3

MP3 står för MPEG-1 Audio Layer3, en standard för komprimering av ljudfiler som stöds av Motion Picture Experts Group, en arbetsgrupp inom ISO (International Organization for Standardization). MP3-formatet tillåter en komprimering på 1/10 av datamängden på en vanlig CD-skiva av standardformat.

I huvuddrag gäller följande specifikationer för de skivformat som du kan använda:

- Högsta antalet mappnivåer: 8
- Tillåtna tecken: A-Z, a-z, 0-9, _ (understreck)

Obs!

- Använd filändelsen ”mp3” när du namnger filen.
- Om du använder filändelsen ”mp3” för filer som inte är MP3-filer kan inte spelaren läsa dem korrekt.

(fortsättning)

Antalet grupper och filer

- Högsta antalet grupper: 255
- Högsta antalet filer: 999

Inställningar för komprimerings- och bränningsprogram

- Den här CD-spelaren kan spela upp MP3-filer som uppfyller följande specifikationer:
Bithastighet: 16-320 kbps och samplingsfrekvenserna: 32/44,1/ 48 kHz. Filer med variabel bithastighet (VBR) kan också spelas upp.
När du komprimerar en källa som en MP3-fil rekommenderas du att ställa programvaran på "44,1 kHz", "128 kbps" och "Constant Bit Rate" (konstant bithastighet).
- För maximal kapacitet vid bränning använder du inställningen "halting of writing".
- För direkt inspelning med maximal kapacitet till ett tomt medium använder du läget "Disc at Once".

Att tänka på när du sparar filer på mediet

- Spara inte filer i andra format (förutom filer av formatet MP3/ATRAC3plus/ATRAC3) eller skapa mappar i onödan på skivor som innehåller MP3-filer.
- När du sätter i en skiva läser spelaren av all information om mappar och filer på skivan. Om det finns många mappar kan det ta en stund innan uppspelningen börjar eller innan nästa fil spelas upp.

Filstruktur för formaten ATRAC3plus/ATRAC3 och MP3

Grupper och mappar

Strukturen för formatet ATRAC3plus/ATRAC3 är mycket enkel. Den består av "filer" och "grupper". "Fil" motsvarar i det här sammanhanget "spår" på en ljud-CD. "Grupp" är en samling filer och motsvaras närmast av "album". En "grupp" har ingen hierarki i stil med den hierarki som finns för mappar (du kan inte skapa nya grupper i en befintlig grupp). För CD-skivor med MP3-filer är en "fil" samma sak som ett "spår" och en "grupp" är samma sak som ett "album". Den här CD-spelaren har utformats så att den identifierar en samling MP3-filer i en mapp som en "grupp" vilket gör att den spelar upp såväl CD-R/RW-skivor som spelats in med formatet ATRAC3plus/ATRAC3 och sådana skivor som spelats in med formatet MP3 på ett likartat sätt.

Filstruktur och uppspelningsordning för ATRAC3plus/ATRAC3/MP3

•ATRAC3plus/ATRAC3

CD-R
CD-RW

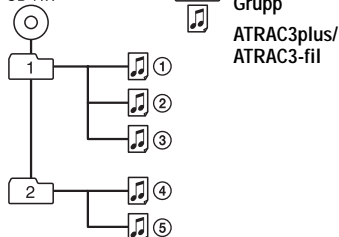

•MP3

CD-R
CD-RW

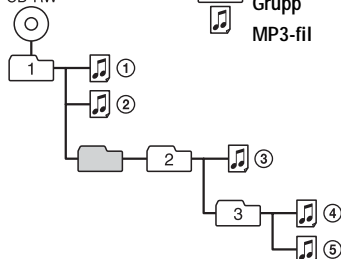

Obs!

- Grupper som inte innehåller någon MP3-fil hoppas över.
- Om filer av formatet ATRAC3plus/ATRAC3 och MP3 finns på samma CD-skiva spelar den här CD-spelaren först upp filerna av formatet ATRAC3plus/ATRAC3.
- Uppspelningsordningen kan variera beroende på vilken inspelningsmetod som användes för att spela in skivans MP3-filer.

Komma igång

Kontrollera medföljande tillbehör

Nätadapter (1)

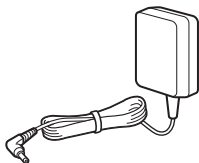

Uppladdningsställ (1)



Uppladdningsbart batteri (1)

Batterifodral (1)

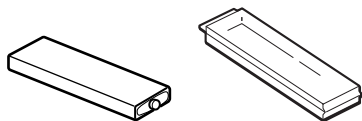

Bärväska (1)



Hörlurar/öronsnäckor (1)



Fodral för externt batteri (1)

Skydd för extern batterihållare (1)

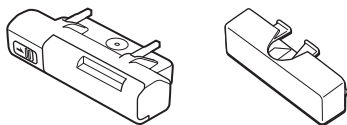

Fjärrkontroll (1)

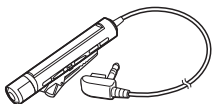

CD-ROM* (SonicStage) (1)



* Spela inte upp CD-ROM-skivor på en ljud-CD-spelare.

Användarhandledning för SonicStage (1)

Reglagens placering

CD-spelare

Mer information finns på sidorna inom parentes.

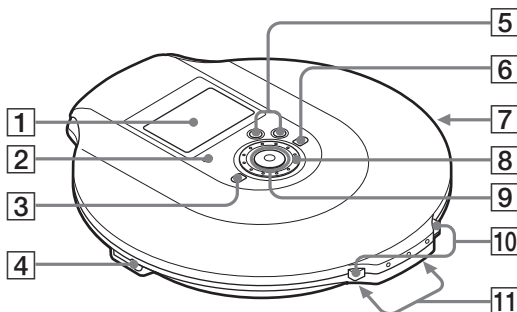

- 1** Teckenfönster (12, 17, 19, 24, 37)
2 OPERATION-lampa (funktionsindikator) (15, 28, 29, 34)

Lampan ändrar färg beroende på vilken ljudkälla som spelas upp.

Röd: ljud-CD-skiva, grön: ATRAC3plus/ATRAC3-fil, orange: MP3-fil

En stund efter det att du har satt i CD-skivan tänds lampan och lyser i tur och ordning röd, orange och grön.

Den här lampan fungerar också som HOLD-lampa och CHG-lampa (uppladdning).

- 3** (grupp) -, knapp (16, 23, 24, 26, 28, 37)
4 (hörlurar)/LINE OUT (OPTICAL), kontakt (15, 31)
Via menyn ändrar du kontaktens funktion.

5 VOL (volym) +*/-, knappar (16)

6 (grupp) +, knapp (16, 23, 24)

7 HOLD-omkopplare (baksidan) (28)
Du kan låsa CD-spelarens knappar osv. genom att skjuta omkopplaren i pilens riktning.

8 Jog-ratt (19-31, 37)

Används för att välja fil, uppspelningsläge osv.

Sökriktningen ändras beroende på i vilken riktning du vrider jog-ratten.

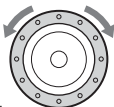

- 9** Kontrollknapp med 5 lägen (15, 16, 19-31, 34, 37)

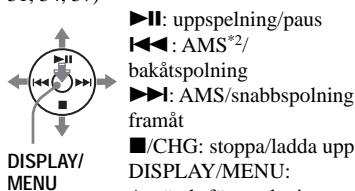

▶▶: uppspelning/paus

◀◀: AMS*2/
bakåtspolning

▶▶: AMS/snabbspolning
framåt

■/CHG: stoppa/ladda upp
DISPLAY/MENU:

Används för markering av
menyalternativ och för att
bekräfta val.

Tryck kontrollknappen mot ▶▶, ▶▶, ◀◀ eller ■/CHG med fingret på DISPLAY/MENU.

- 10** OPEN-omkopplare (15, 33)

Tryck på båda sidorna.

- 11** Terminaler för uppladdningsstället/extern batterihållare (15, 34, 35)

*1 Knappen har en upphöjd punkt som du kan känna med fingret.

*2 Automatic Music Sensor (automatisk musiksökning)

(fortsättning)

Teckenfönster (CD-spelare)

Mer information finns på sidorna inom parentes.

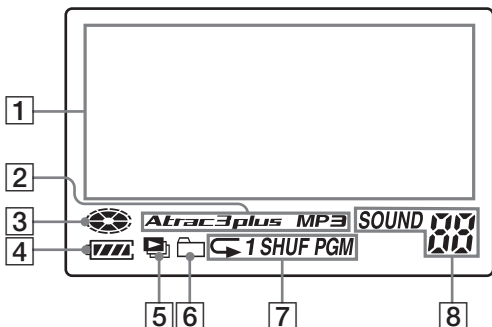

1 Teckenfönster (17)

När du spelar upp ljud-CD-skivor visas skivnamn, spårnamn osv. (förutsatt att informationen finns inspelad på CD-skivan) på fönstrets 4 rader.

När du spelar upp ATRAC CD/MP3 CD-skivor visas gruppnamn, filnamn osv. (förutsatt att informationen finns inspelad på CD-skivan) på fönstrets 4 rader.

Här visas också olika menyalternativ.

2 Atrac3plus/MP3-indikator

3 Skivindikator

Tänds när CD-spelaren spelar upp en skiva.

4 Batteriindikator (33)

Visar ett ungefärligt värde för återstående batteritid. Om "🔋" blinkar betyder det att batterierna är slut.

5 Indikator för spellista (21)

Endast för MP3 CD-filer

6 Indikator för grupp (19, 20)

Endast för ATRAC CD/MP3 CD

7 Indikator för uppspelningsläge (19-24)

Visar olika uppspelningslägen som t.ex. slumpvis uppspelning och programmerad uppspelning. "↺" visar upprepad uppspelning.

8 SOUND-indikator (25, 26)

Visar vilken SOUND-inställning du har valt i meny.

Fjärrkontroll

Mer information finns på sidorna inom parentes.

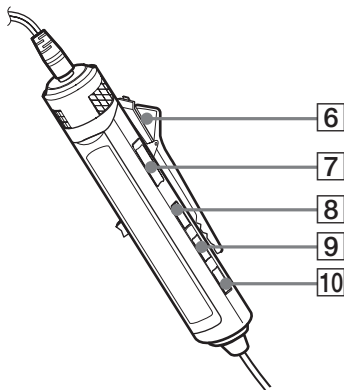
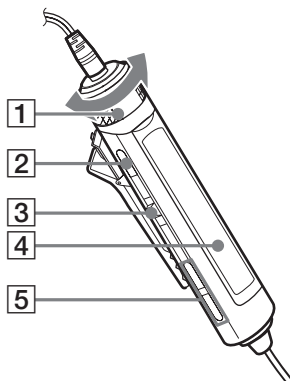

- 1** VOL (volym) +/-, kontroll (16, 26, 28)
Du ställer in volymen genom att vrida på kontrollen.
- 2** ■ (stopp), knapp (16, 26, 28, 37)
- 3** Jog-ratt (◀◀ ▶▶/ENT ▶▶) (16, 21-31)
▶▶ (uppspelning/paus)/ENT (enter):
I stoppläget startar du uppspelningen genom att trycka på den här knappen; under uppspelning gör du paus genom att trycka på den här knappen. När du markerat ett menyalternativ trycker du på knappen för att aktivera valet.
Tryck mot ◀◀ eller ▶▶: AMS, snabbspolning bakåt, snabbspolning framåt
- 4** Teckenfönster (14, 17)
- 5** □ (grupp) +/-, knappar (16, 23, 24)

- 6** Klämma (14)
- 7** HOLD-omkopplare (28)
Du kan låsa knapparna på fjärrkontrollen genom att skjuta omkopplaren i pilens riktning (en gul markering visas).
- 8** DISPLAY-knapp (24, 26-31, 37)
- 9** P MODE/☞, knapp (19-24)
- 10** SOUND, knapp (25, 37)

Obs!

Använd bara den medföljande fjärrkontrollen. Du kan inte använda den här CD-spelaren med en fjärrkontroll som följer med andra CD-spelare.

(fortsättning)

Teckenfönster (fjärrkontroll)

Mer information finns på sidorna inom parentes.

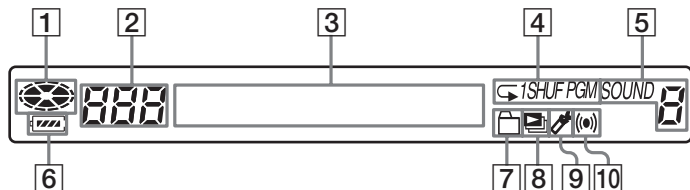

- 1** Skivindikator
- 2** Indikator för spårnummer (23)
- 3** Teckenfönster (17)
- 4** Indikator för uppspelningsläge (19-24)
- 5** SOUND-indikator (25, 26)
- 6** Batteriindikator (33)
- 7** Gruppindikator (19, 20)
- 8** Indikator för spellista (21)
- 9** Bokmärkesindikator (21, 22)
Under uppspelning visar indikatorn om ett spår har ett bokmärke.
- 10** Timerindikator (27)
Visar vilken inställning för OFF TIMER som har valts i menyn.

Använda klämman på fjärrkontrollen

Du kan vrida klämman på fjärrkontrollen om det behövs. Du kan också ta bort den.

Ta bort klämman

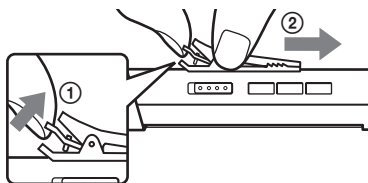

Vända klämman åt andra hållet

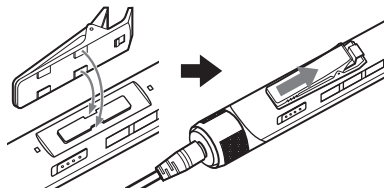

Du kan dra fjärrkontrollens kabel genom klämman.

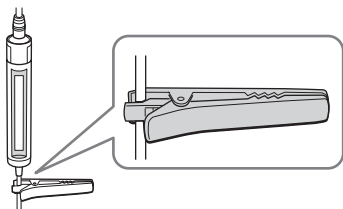

Spela upp CD-skivor

1. Sätt i en CD-skiva.

- 1 Öppna locket till CD-facket genom att trycka in båda sidorna av OPEN.

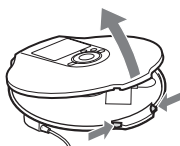

OPEN spärr

- 2 Placera CD-skivan i facket och stäng locket.

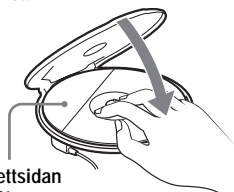

Etikettsidan
uppåt

2. Anslut CD-spelaren.

Du kan använda följande strömkällor:

- Uppladdningsbart batteri (sid. 33)
- LR6 alkaliskt batteri (storlek AA) (extern batterihållare) (sid. 35)
- Nätadapter

På den här sidan beskrivs hur du driver CD-spelaren på hushållsnätet. Anslut kontakterna och terminalerna ordentligt.

- 1 Anslut nätadaptern till uppladdningsstället.
- 2 Anslut hörlurarna/öronsäckorna med fjärrkontrollen till CD-spelaren.
- 3 Placera CD-spelaren på uppladdningsstället. Kontrollera att OPERATION-lampan blinkar.

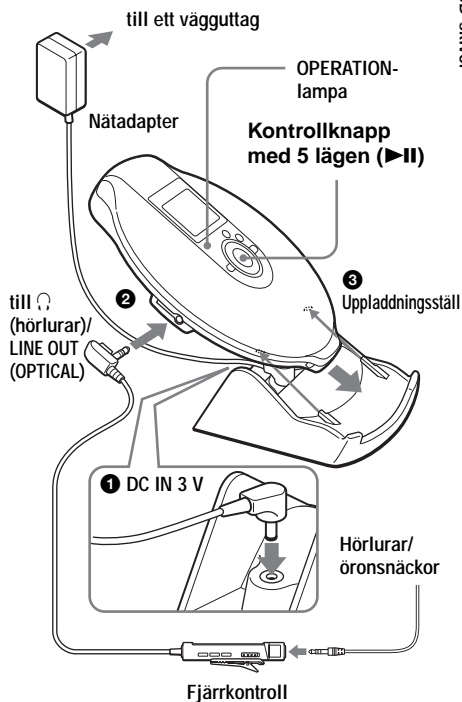

(fortsättning)

3. Spela upp en CD-skiva.

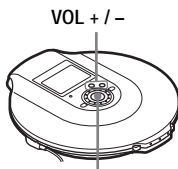

Kontrollknapp med 5 lägen (▶▶)

- ❶ Tryck kontrollknappen mot ▶▶.
- ❷ Ställ in ljudstyrkan med VOL + eller -.

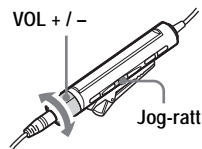

- ❶ Tryck på jog-ratten.
- ❷ Ställ in ljudstyrkan genom att vrida VOL +/-.

För att	CD-spelare	Fjärrkontroll
Spela upp (från den punkt där du tidigare stoppat)	Tryck kontrollknappen mot ▶▶. Uppspelingen startar från den punkt där du stoppade den.	Tryck på jog-ratten. Uppspelingen startar från den punkt där du stoppade den.
Spela upp (från det första spåret)	När CD-spelaren är i stoppläge håller du kontrollknappen tryckt mot ▶▶ tills uppspelningen av det första spåret börjar.	När CD-spelaren är i stoppläge håller du på jog-ratten tills uppspelningen av det första spåret börjar.
Göra paus/återuppta uppspelningen efter paus	Tryck mot ▶▶.	Tryck på jog-ratten.
Stoppa* ²	Tryck mot ■/CHG.	Tryck på ■.
Hitta början av det aktuella spåret (AMS)* ¹ * ²	Tryck mot ◀◀◀.	Tryck jog-ratten mot ◀◀◀ en gång.
Hitta början av föregående spår (AMS)* ³	Tryck flera gånger mot ◀◀◀.	Tryck jog-ratten flera gånger mot ◀◀◀.
Hitta början av nästa spår (AMS)* ² , * ³	Tryck mot ▶▶▶.	Tryck jog-ratten mot ▶▶▶ en gång.
Hitta början av efterföljande spår (AMS)* ³	Tryck flera gånger mot ▶▶▶.	Tryck jog-ratten flera gånger mot ▶▶▶.
Gå bakåt snabbt* ² , * ⁵	Tryck mot ◀◀◀ och håll kvar i det läget.	Håll jog-ratten mot ◀◀◀.
Gå framåt snabbt* ² , * ⁵	Tryck mot ▶▶▶ och håll kvar i det läget.	Håll jog-ratten mot ▶▶▶.
Hoppa till efterföljande grupper* ⁴	Tryck flera gånger på □ +.	Tryck flera gånger på □ +.
Hoppa till föregående grupper* ⁴	Tryck flera gånger på □ -.	Tryck flera gånger på □ -.

*1 Automatic Music Sensor (automatisk musiksökning)

*2 De här operationerna kan du utföra både under uppspelning och paus.

*3 När det sista spåret spelats upp kan du återgå till början av det första spåret genom att trycka jog-ratten mot ▶▶▶ (genom att trycka kontrollknappen mot ▶▶▶ på CD-spelaren). På samma vis kan du, vid början av det första spåret, återgå till det sista spåret genom att trycka jog-ratten mot ◀◀◀ (genom att trycka kontrollknappen mot ◀◀◀ på CD-spelaren).

*4 Bara när du spelar upp ATRAC CD/MP3 CD-skivor

*5 De här funktionerna kan inte utföras för MP3-filer som spelats in på en CD-R/RW i packet-write-format.

Granska information om CD-skivan i teckenfönstret

Du kan granska information om CD-skivan genom att trycka flera gånger på DISPLAY/MENU på CD-spelaren eller DISPLAY på fjärrkontrollen.

När du spelar upp en CD-skiva med textinformation som t.ex. CD-TEXT, visas ”spårnamn”, ”albumnamn”, ”artistnamn” osv. på det sätt som visas inom parenteserna i följande tabell. När du spelar upp ATRAC CD-skivor visas den information som du skrivit in med programvaran SonicStage. När du spelar upp MP3 CD-skivor med MP3-filer som har ID3-taggar^{*1}, visas ID3-taggens information.

CD-spelare

Varje gång du trycker på DISPLAY/MENU ändras teckenfönstret på följande sätt:

Skärm	Ljud-CD	ATRAC CD/MP3 CD
1	Spårnummer, förfluten uppspelningstid (spårnamn, artistnamn, albumnamn)	Filnamn, artistnamn ^{*3} , gruppnamn, filnummer, förfluten uppspelningstid
2	Spårnummer, återstående tid för det aktuella spåret (spårnamn, albumnamn, artistnamn)	Filnamn, CODEC-information ^{*4} , filnummer, återstående tid för den aktuella filen
3	Totalt antal spår på CD-skivan, total uppspelningstid för CD-skivan, antal återstående spår ^{*2} , återstående tid för CD-skivan ^{*2} (albumnamn, artistnamn)	Totalt antal filer, totalt antal grupper, filnummer, förfluten uppspelningstid
4	Lista med spårnamn	Lista med gruppnamn/filnamn

Spela upp CD-skivor

Fjärrkontroll

Varje gång du trycker på DISPLAY ändras teckenfönstret på följande sätt:

Ljud-CD	ATRAC CD/MP3 CD
Spårnummer, förfluten uppspelningstid, (spårnamn)	Filnummer, filnamn, förfluten uppspelningstid
Spårnummer, återstående tid för det aktuella spåret (spårnamn, artistnamn)	Filnummer, artistnamn, CODEC-information ^{*4} , återstående tid för den aktuella filen
Totalt antal återstående spår ^{*2} , återstående tid för CD-skivan ^{*2} (albumnamn, artistnamn)	Gruppnamn, totalt antal filer
Animationsskärm	

^{*1} ID3-taggar är ett format för tilläggsinformation (spårnamn, albumnamn, artistnamn osv.) för MP3-filer. Den här CD-spelaren är anpassad för ID3-taggarformat av version 1.1/2.2/2.3 (endast MP3-filer).

^{*2} Visas inte under enstaka uppspelning, slumpvis uppspelning, uppspelning av spår med bokmärken, automatisk rangordnad uppspelning, automatisk slumpvis rangordnad uppspelning eller PGM-uppspelning.

^{*3} Under uppspelning visas inte ”artistnamn” om skivan saknar ID3-tagginformation.

^{*4} Bithastighet och samplingsfrekvenser. När MP3-filer som skapats med VBR (variabel bithastighet) spelas upp visas ”VBR” i teckenfönstret istället för bithastigheten. I vissa fall visas inte ”VBR” från första början utan först en bit in på uppspelningen.

(fortsättning)

Obs!

- Tecknen A-Z, a-z, 0-9, samt _ kan visas på den här CD-spelaren.
- Innan en fil spelas upp läser CD-spelaren informationen om CD-skivans alla filer och grupper (eller mappar). "READING" visas. Beroende på CD-skivans innehåll kan läsningen ibland ta ganska lång tid.
- Om gruppen saknar namn visas "ROOT" i teckenfönstret.
- Om filen saknar ID3-tagginformation visas "- - -" i teckenfönstret.

Ta ur CD-skivor

Tryck på centrumtappen i mitten av skivtallriken och ta ur CD-skivan.



► Uppspelningsalternativ

Du kan välja olika uppspelningsslägen med knappen P MODE/☞ på fjärrkontrollen eller via menyfunktionen på CD-spelaren.

- Spela upp spår upprepade gånger (Repeat Play)
- Spela upp alla filer i den valda gruppen (Group play)
- Spela upp ett enskilt spår (Single play)
- Spela upp spår i slumpvis ordning (Shuffle play)
- Spela upp alla filer i en vald grupp i slumpvis ordning (Group shuffle play)
- Spela upp spellistor (m3u play list play)
- Uppspelning av spår med hjälp av bokmärken (Bookmark track play)
- Uppspelning av de 10 spår du oftast spelat upp (Auto ranking play)
- Uppspelning i slumpvis ordning av de spår du spelat upp oftast (Auto ranking shuffle play)
- Uppspelning av spår i den ordning du själv bestämt (PGM play)

Välja uppspelningsalternativ på CD-spelaren

Öppna menyn PLAY MODE på följande sätt och välj sedan uppspelningsalternativ.

- 1 Tryck på DISPLAY/MENU tills MENU-fönstret visas.
- 2 Välj "PLAY MODE" genom att vrida jog-ratten, tryck sedan på DISPLAY/MENU.
- 3 Välj önskat uppspelningsalternativ genom att vrida på jog-ratten.
Ursprunglig inställning är "ALL" (normal uppspelning).

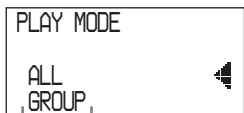

Uppspelningsalternativet visas.

Välja uppspelningsalternativ med fjärrkontrollen

Välj önskat uppspelningsalternativ genom att trycka flera gånger på P MODE/☞.

Spela upp spår upprepade gånger

(Repeat Play)

Du kan utföra upprepad uppspelning för flera olika uppspelningsalternativ.

Använda fjärrkontrollen

Under uppspelning trycker du på P MODE/☞ och håller den intryckt tills "☞" visas.

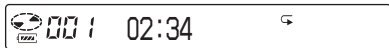

På CD-spelaren

- 1 Tryck på DISPLAY/MENU tills MENU-fönstret visas.
- 2 Välj "REPEAT" genom att vrida jog-ratten, tryck sedan på DISPLAY/MENU.
- 3 Välj "ON" genom att vrida jog-ratten, aktivera sedan valet genom att trycka på DISPLAY/MENU.

Spela upp alla filer i en vald grupp (Group play)

(Endast ATRAC CD/MP3 CD)

Under uppspelning trycker du flera gånger på P MODE/☞ tills "☐" visas. (CD-spelare: Utför steg 1 och 2 under "Välja uppspelningsalternativ på CD-spelaren" (på den här sidan), välj "GROUP" genom att vrida jog-ratten, aktivera sedan valet genom att trycka på DISPLAY/MENU.)



Spela upp ett enskilt spår (Single play)

Under uppspelning trycker du flera gånger på P MODE/↵ tills "1" visas. (CD-spelare: Utför steg 1 och 2 under "Välja uppspelningsalternativ på CD-spelaren" (sid. 19), välj "1" genom att vrida jog-ratten, aktivera sedan valet genom att trycka på DISPLAY/MENU.)



Spela upp spår i slumpvis ordning (Shuffle play)

Under uppspelning trycker du på P MODE/↵ flera gånger tills "SHUF" visas. (CD-spelare: Utför steg 1 och 2 under "Välja uppspelningsalternativ på CD-spelaren" (sid. 19), välj "SHUFFLE" genom att vrida jog-ratten, aktivera sedan valet genom att trycka på DISPLAY/MENU.)



Spela upp alla filer i en vald grupp i slumpvis ordning (Group shuffle play) (Endast ATRAC CD/MP3 CD)

Under uppspelning trycker du på P MODE/↵ flera gånger tills "SHUF" visas. (CD-spelare: Utför steg 1 och 2 under "Välja uppspelningsalternativ på CD-spelaren" (sid. 19), välj "GROUP SHUFFLE" genom att vrida jog-ratten, aktivera sedan valet genom att trycka på DISPLAY/MENU.)



Spela upp en spellista (m3u play list play) (Endast MP3 CD)

Du kan spela upp den m3u-spellista som du vill lyssna på för tillfället.*

* En "m3u-spellista" är en fil som innehåller information om uppspelningsordningen för MP3-filer. För att använda spellistfunktionen spelar du in MP3-filerna på en CD-R/RW-skiva med ett kodningsprogram som kan hantera formatet m3u.

- 1 Under uppspelning trycker du flera gånger på P MODE/☞ tills "📖" (spellista) visas. (CD-spelare: Utför steg 1 och 2 under "Välja uppspelningalternativ på CD-spelaren" (sid. 19), välj "PLAY LIST" genom att vrida jog-ratten, aktivera sedan valet genom att trycka på DISPLAY/MENU.)



- 2 Välj önskad spellista genom att trycka jog-ratten mot ◀◀ eller ▶▶. (CD-spelare: Välj spellista genom att vrida jog-ratten.)



- 3 Tryck på jog-ratten. (CD-spelare: Tryck kontrollknappen med 5 lägen mot ▶▶.)



Uppspelning av spår med hjälp av bokmärken (Bookmark track play)

Medan CD-spelaren spelar upp kan du bokmärka önskade spår och sedan spela upp bara dem.

Ljud-CD-skiva: Högst 99 spår för varje CD-skiva (högst 10 CD-skivor)
ATRAC CD: Högst 999 spår för varje CD-skiva (högst 5 CD-skivor)
MP3 CD: Högst 999 spår för varje CD-skiva (högst 5 CD-skivor)

Infoga bokmärken*

- 1 Under uppspelning av spåret som du vill märka med ett bokmärke trycker du på jog-ratten och håller den nedtryckt tills "📖" blinkar i teckenfönstret. (CD-spelare: Tryck kontrollknappen med 5 lägen mot ▶▶ tills "📖" börjar blinka.) När ett bokmärke har lagts till blinkar "📖" långsammare.
- 2 Ange vilket spår som ska bokmärkas genom att trycka jog-ratten mot ◀◀ eller ▶▶ (CD-spelare: Tryck kontrollknappen med 5 lägen mot ◀◀ eller ▶▶), upprepa sedan steg 1 för att lägga in bokmärken för de önskade spåren.

Spela upp spår som är märkta med bokmärken

- 1 Tryck flera gånger på P MODE/☞ tills "📖" (bokmärke) blinkar. (CD-spelare: Utför steg 1 och 2 under "Välja uppspelningalternativ på CD-spelaren" (sid. 19), välj "BOOK MARK" genom att vrida jog-ratten, tryck sedan på DISPLAY/MENU. Uppspelningen av spår med bokmärken startar.)
- 2 Tryck på jog-ratten så att "📖" tänds. Uppspelningen av bokmärkta spår startar.

(fortsättning)

Obs!

CD-spelaren memorerar spårerna som du spelat upp från upp till 10 CD-skivor, oberoende av om du bytt CD-skiva eller inte. Om CD-spelaren försöker memorera spår från en 11:e CD-skiva raderas den först lagrade informationen.

Spela upp spår i den ordning du själv bestämmer (PGM play)

Du kan programmera CD-spelaren att spela upp till 64 spår i den ordning du själv vill.

- 1** När uppspelningen är stoppad trycker du flera gånger på **P MODE**/ tills "PGM" (program) visas. (CD-spelare: När uppspelningen är stoppad utför steg 1 och 2 under "Välja uppspelningalternativ på CD-spelaren" (sid. 19), välj "PROGRAM" genom att vrida jog-ratten, aktivera sedan valet genom att trycka på **DISPLAY/MENU**.)

Ljud-CD/CD-TEXT-skiva



Spårnummer Uppspelningsordning

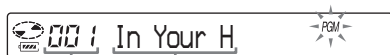

ATRAC CD/MP3 CD



Uppspelnings- Filnamn
ordning

- 2** Välj önskat spår genom att trycka jog-ratten mot **◀◀** eller **▶▶**, aktivera valet genom att trycka på jog-ratten tills teckenfönstret ändras. (CD-spelare: Välj spår genom att trycka kontrollknappen med 5 lägen mot **◀◀** eller **▶▶**, aktivera sedan valet genom att trycka på **DISPLAY/MENU**.)

Spåret lagras i minnet.

När du spelar upp en ATRAC CD/MP3 CD-skiva kan du också välja grupp med  + eller  -.

Ljud-CD/CD-TEXT-skiva

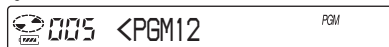

När du spelar upp ATRAC CD/MP3 CD-skivor visas uppspelningsordningen och ett filnamn.

- 3** Upprepa steg 2 för att välja ytterligare spår i den ordning du själv vill.
- 4** Starta PGM-uppspelningen genom att trycka på jog-ratten. (CD-spelare: Tryck kontrollknappen med 5 lägen mot **▶▶**.)

(fortsättning)

Spela upp spår i den ordning du själv bestämmer

Kontrollera programmet

Under programmering:

Tryck på jog-ratten och håll den nedtryckt flera gången innan steg 4. (CD-spelare: Tryck på kontrollknappen med 5 lägen mot ►|| flera gånger eller tryck flera gånger på DISPLAY/MENU.)

När uppspelningen är stoppad:

Tryck på DISPLAY. När indikatorerna visas trycker du flera gånger på P MODE/◀ tills "PGM" blinkar, tryck sedan på jog-ratten tills teckenfönstret ändras. (CD-spelare: Tryck flera gånger på DISPLAY/MENU tills listan med programmerade spår visas. Vill du visa spår från det tredje spåret och framåt, trycker du på kontrollknappen med 5 lägen mot ►||.)

Obs!

- När du angett det 64:e spåret i steg 3 visas i teckenfönstret det spårnummer (ljud-CD)/filnamn (ATRAC CD/MP3 CD) som du först valde.
- Om du väljer 65 spår eller flera raderas de första spåren du valde.

Söka efter grupper eller spår/files

Medan CD-spelaren spelar upp kan du söka efter och spela upp önskad grupp (endast ATRAC CD), önskat spår eller önskad fil med hjälp av jog-ratten på CD-spelaren.

1 Under uppspelning vrider du jog-ratten tills sökskärmen visas.

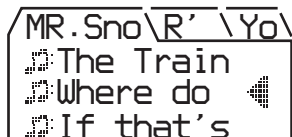

2 Välj önskad grupp genom att trycka på ◻ + eller ◻ -, tryck sedan kontrollknappen med 5 lägen mot ►||.

CD-spelaren startar uppspelningen från den första filen i den grupp du valt.

Välja önskat spår eller önskad fil

- 1 Utför steg 1 ovan, välj sedan önskad grupp genom att trycka på ◻ + eller ◻ -.
- 2 Välj önskat spår/önskad fil genom att vrida jog-ratten, tryck sedan kontrollknappen med 5 lägen mot ►||.

Gå ur sökläget

Tryck kontrollknappen med 5 lägen mot ■/CHG. Om mer än ungefär 40 sekunder har gått utan att du utfört någon funktion återgår skärmen till den som visades tidigare.

Obs!

Om du försöker styra CD-spelaren med fjärrkontrollen medan en sökning pågår visas "MENU" och du kan inte utföra några funktioner.

Justera ljudkvaliteten (Parametrisk equalizer)

Du kan själv ställa in ljudkvaliteten på följande två sätt:

- Välja ett förinställt ljudmönster → "Välja önskad ljudkvalitet"
- Justera ljudkvaliteten själv → "Egen ljudkvalitetsinställning"

Välja önskad ljudkvalitet

Indikator	Ljudkvalitet
SOFT/ SOUND S	Passar röster, förstärker frekvenserna i mellanregistret
ACTIVE/ SOUND A	Livfullt ljud, förstärker höga och låga frekvenser
HEAVY/ SOUND H	Kraftfullt ljud, förstärker höga och låga frekvenser ännu mer än läget ACTIVE
CUSTOM/ SOUND C	Egen ljudkvalitetsinställning

Använda fjärrkontrollen

Välj önskad ljudkvalitet genom att trycka flera gånger på SOUND.

På CD-spelaren

- 1 Tryck på DISPLAY/MENU tills MENU-fönstret visas.
- 2 Välj "SOUND" genom att vrida jog-ratten, tryck sedan på DISPLAY/MENU.
- 3 Välj önskad ljudkvalitet genom att vrida jog-ratten, aktivera sedan valet genom att trycka på DISPLAY/MENU.

Egen ljudkvalitetsinställning

Du kan anpassa ljudkvaliteten genom att

justera ljudvolymen för de tre frekvensområdena "LOW" (bas), "MID" (mellanregister) och "HIGH" (diskant). För varje frekvensområde kan du välja bland 3 vågmönster och justera ljudvolymen i 7 steg för det mönster du valt.

Justera ljudkvaliteten genom att kontrollera vågformen i teckenfönstret.

1 Välj "SOUND C" genom att trycka flera gånger på SOUND, tryck sedan på SOUND tills teckenfönstret ändras. (CD-spelare: Utför steg 1-3 under "Välja önskad ljudkvalitet" och välj sedan "CUSTOM".)

2 Tryck på jog-ratten och håll den mot ◀◀ eller ▶▶ tills önskat frekvensområde visas. (CD-spelare: Välj frekvensomfång genom att trycka kontrollknappen med 5 lägen mot ◀◀ eller ▶▶ under minst 2 sekunder.)

"LOW" visas först. (CD-spelare: "LOW" blinkar.)

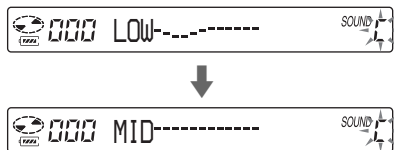

(fortsättning)

- Välj någon av de tre vågformer som finns lagrade i minnet för de olika frekvensområdena genom att trycka jog-ratten flera gånger mot **◀◀** eller **▶▶**, ställ sedan in ljudvolymen genom att vrida flera gånger på VOL +/- . CD-spelare: Välj vågform genom att trycka kontrollknappen med 5 lägen flera gånger mot **◀◀** eller **▶▶**, välj sedan ljudvolym genom att vrida jog-ratten.)

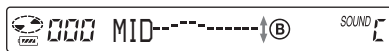

- A: Frekvensområde
B: Ljudvolym (Du höjer volymen med VOL -. Du sänker volymen med VOL +.)



- Upprepa steg 2 och 3 för de båda återstående frekvensområdena.
- Aktivera valet genom att trycka på jog-ratten. (CD-spelare: Aktivera valet genom att trycka på DISPLAY/MENU.)

För att återgå till föregående skärm

Tryck på **□** - på CD-spelaren.

Avbryta inställningen

Tryck på **■** under minst 2 sekunder. (CD-spelare: Tryck kontrollknappen med 5 lägen mot **■**/CHG.)

Obs!

- Beroende på hur du har gjort inställningarna kan det hända att ljudet blir distorderat (orent) när du vrider upp volymen i ljudkvalitetsläget CUSTOM. Sänk volymen i så fall.

- Det är möjligt att du upplever ljudvolymen annorlunda om du jämför inställningen CUSTOM med de andra ljudinställningarna. Justera volymen tills du är nöjd.

Funktionen G-PROTECTION

Funktionen G-PROTECTION har utvecklats för att ge ett utomordentligt skydd mot ljudbortfall om du använder spelaren samtidigt som du rör dig.

- När uppspelningen är stoppad trycker du på DISPLAY tills fönstret ändras. (CD-spelare: När uppspelningen är stoppad trycker du på DISPLAY/MENU och håller den intryckt tills MENU-fönstret visas. Välj "OPTION" genom att vrida jog-ratten, tryck sedan på DISPLAY/MENU.)
- Välj "G-PRO" genom att trycka jog-ratten mot **◀◀** eller **▶▶**, aktivera sedan valet genom att trycka på jog-ratten. (CD-spelare: Välj "G-PROTECTION" genom att vrida jog-ratten, aktivera sedan valet genom att trycka på DISPLAY/MENU.)
- Välj "G-PRO 1" eller "G-PRO 2" genom att trycka jog-ratten mot **◀◀** eller **▶▶**, aktivera sedan valet genom att trycka på jog-ratten. (CD-spelare: Välj "G-PRO 1" eller "G-PRO 2" genom att vrida jog-ratten, aktivera sedan valet genom att trycka på DISPLAY/MENU.)
Om du väljer "G-PRO 2" förstärks funktionen G-PROTECTION i jämförelse med läge "G-PRO 1". Om du vill ha bästa möjliga ljudkvalitet väljer du "G-PRO 1".

Obs!

Det kan bli små, korta avbrott i ljudet när:

- CD-spelaren utsätts för en längre serie stötar än den har konstruerats för att klara av,
- du spelar smutsiga eller repiga CD-skivor eller
- du använder CD-R/RW-skivor av låg kvalitet eller om det var något problem med inspelningsutrustningen eller programvaran som användes för att bränna CD-skivan.

Skydda hörseln (AVLS)

Funktionen AVLS (Automatic Volume Limiter System, automatisk volymbegränsning) skyddar din hörsel genom att begränsa maximivolymer.

- 1 Tryck på DISPLAY tills fönstret ändras. (CD-spelare: Tryck på DISPLAY/MENU tills MENU-skärmen visas. Välj "OPTION" genom att vrida jog-ratten, tryck sedan på DISPLAY/MENU.)**
- 2 Välj "AVLS" genom att trycka jog-ratten mot **◀◀** eller **▶▶**, aktivera sedan valet genom att trycka på jog-ratten. (CD-spelare: Välj "AVLS" genom att vrida jog-ratten, aktivera sedan valet genom att trycka på DISPLAY/MENU.)**
- 3 Välj "ON" genom att trycka jog-ratten mot **◀◀** eller **▶▶**, aktivera sedan valet genom att trycka på jog-ratten. (CD-spelare: Välj "ON" genom att vrida jog-ratten, aktivera sedan valet genom att trycka på DISPLAY/MENU.)**

Avbryta AVLS-funktionen

Utför steg 1-3 och ställ inställningen för AVLS på "OFF".

Avbryta uppspelningen automatiskt (OFF TIMER)

Du kan ställa in CD-spelaren så att den automatiskt avbryter uppspelningen inom 1 till 99 minuter. När timerfunktionen är aktiverad visas följande indikatorer:

- CD-spelare: "⏸" visas i intervall om ungefär 5 sekunder.*
- Fjärrkontroll: "⏸" visas.

* När skärm 1, 2 eller 3 visas (ljud-CD-skiva: när skärm 1 eller 2 visas) (sid. 17)

- 1 Tryck på DISPLAY tills fönstret ändras. (CD-spelare: Tryck på DISPLAY/MENU tills MENU-skärmen visas. Välj "OPTION" genom att vrida jog-ratten, tryck sedan på DISPLAY/MENU.)**
- 2 Välj "TIMER" genom att trycka jog-ratten mot **◀◀** eller **▶▶**, aktivera sedan valet genom att trycka på jog-ratten. (CD-spelare: Välj "TIMER" genom att vrida jog-ratten, aktivera sedan valet genom att trycka på DISPLAY/MENU.)**
- 3 Välj "10 min*" genom att trycka jog-ratten mot **◀◀** eller **▶▶**. (CD-spelare: Välj "10 min" genom att vrida jog-ratten, tryck sedan på DISPLAY/MENU.)**

* Ursprunglig inställning. Om du har ändrat inställningen visas den tid du har ställt in.

(fortsättning)

Avbryta uppspelningen automatiskt

4 Ställ in avstängningstiden genom att vrida VOL +/-, aktivera sedan valet genom att trycka på jog-ratten. (CD-spelare: Välj tidsintervall genom att vrida jog-ratten, aktivera sedan valet genom att trycka på DISPLAY/MENU).

- Öka/minska tidsintervallet med 5 minuter (endast fjärrkontrollen):
Vrid flera gånger på VOL +/-.
- Öka/minska tidsintervallet med 1 minut:

Fortsätt att vrida VOL +/- (CD-spelare: Fortsätt att vrida jog-ratten.)

För att återgå till föregående skärm

Tryck på ■. (CD-spelare: Tryck på □ -.)

Avbryta inställningsproceduren

Tryck på DISPLAY eller ■ under minst 2 sekunder (CD-spelare: Tryck kontrollknappen med 5 lägen mot ■/CHG.)

Kontrollera hur länge det dröjer innan CD-spelaren avbryter uppspelningen

Under uppspelning utför du steg 1-3.

Avbryta OFF TIMER-funktionen

Utför steg 1-3 och ställ inställningen för OFF TIMER på "OFF".

Låsa kontrollerna (HOLD)

Du kan låsa kontrollerna på CD-spelaren för att undvika att de trycks ned av misstag. OPERATION-lampan blinkar om du trycker på någon knapp när HOLD-funktionen är aktiverad.

Skjut HOLD i pilens riktning.

Det finns en HOLD-funktion för både CD-spelaren och fjärrkontrollen. Du kan fortfarande styra CD-spelaren med hjälp av fjärrkontrollen när HOLD på fjärrkontrollen är avstängd (off).

Låsa upp kontrollerna

Skjut HOLD i pilens motsatta riktning.

Obs!

Även om HOLD-funktionen är aktiverad, visas inte "HOLD" i fjärrkontrollens teckenfönster.

Stänga av ljudsignalen

Du kan stänga av den ljudsignal som hörs i hörlurarna/öronsnäckorna när du manövrerar CD-spelaren.

1 Tryck på DISPLAY tills fönstret ändras. (CD-spelare: Tryck på DISPLAY/MENU tills MENU-skärmen visas. Välj "OPTION" genom att vrida jog-ratten, tryck sedan på DISPLAY/MENU.)

2 Välj "BEEP" genom att trycka jog-ratten mot **◀◀** eller **▶▶**, aktivera sedan valet genom att trycka på jog-ratten. (CD-spelare: Välj "BEEP" genom att vrida jog-ratten, aktivera sedan valet genom att trycka på DISPLAY/MENU).

3 Välj "OFF" genom att trycka jog-ratten mot **◀◀** eller **▶▶**, aktivera sedan valet genom att trycka på jog-ratten. (CD-spelare: Välj "OFF" genom att vrida jog-ratten, aktivera sedan valet genom att trycka på DISPLAY/MENU).

Aktivera ljudsignalen

Utför steg 1-3 och ställ inställningen för BEEP på "ON".

Energisparläge

Genom att välja olika alternativ för fjärrkontrollens LCD-bakgrundsbelysning och för OPERATION-lampan på CD-spelaren kan du spara batteriernas energi.

1 Tryck på DISPLAY tills fönstret ändras. (CD-spelare: Tryck på DISPLAY/MENU tills MENU-skärmen visas. Välj "OPTION" genom att vrida jog-ratten, tryck sedan på DISPLAY/MENU.)

2 Välj "LIGHT" genom att trycka jog-ratten mot **◀◀** eller **▶▶**, aktivera sedan valet genom att trycka på jog-ratten. (CD-spelare: Välj "LIGHT" genom att vrida jog-ratten, aktivera sedan valet genom att trycka på DISPLAY/MENU).

3 Välj "LIGHT OFF" eller "LIGHT 2" genom att trycka jog-ratten mot **◀◀** eller **▶▶**, aktivera sedan valet genom att trycka på jog-ratten. (CD-spelare: Välj "LIGHT OFF" eller "LIGHT 2" genom att vrida jog-ratten, aktivera sedan valet genom att trycka på DISPLAY/MENU).

Om inställningen för LIGHT

Inställning	OPERATION-lampa på CD-spelaren	LCD-bakgrundsbelysning på fjärrkontrollen
LIGHT OFF	Avstängd	Avstängd
LIGHT 1	Tänds helt under uppspelning och användning	Tänds under ungefär 5 sekunder när du trycker på en knapp, tänds även mellan spår.
LIGHT 2*	Lyser lite svagare under uppspelning och användning	Lyser under ungefär 5 sekunder när du trycker på en knapp

* Du kan spara ström genom att välja "LIGHT 2" istället för "LIGHT 1".

Fjärrkontrollens LCD-bakgrundsbelysning

Bakgrundsbelysningen i fjärrkontrollens LCD-fönster är alltid påslagen när du använder nätadaptern.

Spela upp spår utan skarvar (SEAMLESS) (Endast ATRAC CD)

Du kan t.ex. spela upp livekonserter och slippa mellanrummen mellan de olika spåren.

1 När uppspelningen är stoppad trycker du på **DISPLAY** tills fönstret ändras. (CD-spelare: När uppspelningen är stoppad trycker du på **DISPLAY/MENU** och håller den intryckt tills **MENU**-fönstret visas. Välj "OPTION" genom att vrida jog-ratten, tryck sedan på **DISPLAY/MENU**.)

2 Välj "SEAMLESS" genom att trycka jog-ratten mot **◀◀** eller **▶▶**, aktivera sedan valet genom att trycka på jog-ratten. (CD-spelare: Välj "SEAMLESS" genom att vrida jog-ratten, aktivera sedan valet genom att trycka på **DISPLAY/MENU**.)

3 Välj "ON" genom att trycka jog-ratten mot **◀◀** eller **▶▶**, aktivera sedan valet genom att trycka på jog-ratten. (CD-spelare: Välj "ON" genom att vrida jog-ratten, aktivera sedan valet genom att trycka på **DISPLAY/MENU**.)

Obs!

I vissa fall kan spåren inte spelas upp utan skarv; det beror på hur musiken spelades in från början.

Ansluta ett stereosystem

Du kan lyssna på CD-skivor via ett stereosystem och spela in dem på kassetband eller MiniDisc. Mer information finns i bruksanvisningen för den utrustning som ska anslutas.

Se till att strömmen till de olika komponenterna är avstängd innan du kopplar ihop dem.

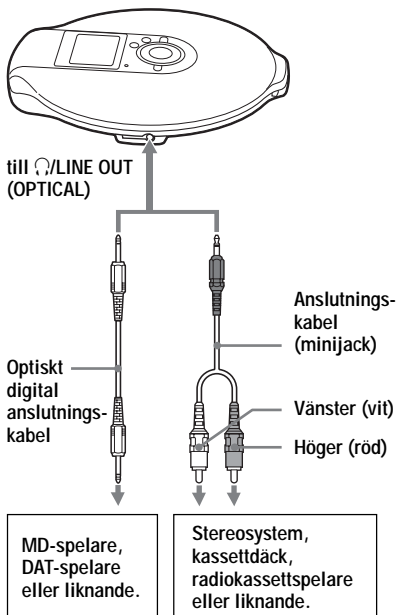

1 När uppspelningen är stoppad trycker du på DISPLAY tills fönstret ändras. (CD-spelare: När uppspelningen är stoppad trycker du på DISPLAY/MENU och håller den intryckt tills MENU-fönstret visas. Välj "OPTION" genom att vrida jog-ratten, tryck sedan på DISPLAY/MENU.)

2 Välj "AUDIO OUT" genom att trycka jog-ratten mot ◀◀ eller ▶▶, aktivera sedan valet genom att trycka på jog-ratten. (CD-spelare: Välj "AUDIO OUT" genom att vrida jog-ratten, aktivera sedan valet genom att trycka på DISPLAY/MENU.)

3 Välj den inställning som motsvarar den enhet du tänker ansluta genom att trycka jog-ratten mot ◀◀ eller ▶▶, aktivera sedan valet genom att trycka på jog-ratten. (CD-spelare: Välj inställning genom att vrida jog-ratten, aktivera sedan valet genom att trycka på DISPLAY/MENU.)

Ansluten enhet*	Inställning
Hörlurar	"HP"
Enhet som anslutits med anslutningskabeln	"LINE"

* När du ansluter enheten med den optiska digitalkabeln behöver du inte välja inställning. Inställningen växlar automatiskt över till optisk anslutning.

(fortsättning)

Ansluta ett stereosystem

Obs!

- För att skydda de anslutna högtalarna bör du sänka volymen på den anslutna utrustningen innan du spelar upp en CD-skiva.
- Under inspelningar bör du använda nätadaptern. Uppladdningsbara batterier och torrbatterier kan ta slut under inspelningen.
- Ställ in volymen på den anslutna enheten och den anslutna utrustningen så att ljudet blir rent och fritt från distorsion.
- Den här CD-spelaren använder Serial Copy Management System, som bara tillåter att du gör en förstagenerationskopia vid kopiering.
- Använd bara den analoga anslutningskabeln när du spelar in eller spelar upp ATRAC CD/MP3 CD-skivor på en ansluten utrustning.
- Om du byter ansluten enhet måste du kontrollera att du använder korrekt inställning för "AUDIO OUT".

När hörlurar eller andra enheter ansluts till /LINE OUT (OPTICAL)-kontakten

Om du ansluter en optisk digitalkabel växlar utgången automatiskt om till att bli en optisk digital utgång.

När en fjärrkontroll eller anslutningskabel ansluts, blinkar den aktuella inställningen för AUDIO OUT ("HP" eller "LINE") under ungefär 5 sekunder.

Om du anslutit en annan enhet till /LINE OUT (OPTICAL) kopplar du först bort enheten och ansluter sedan hörlurarna igen, ställ därefter inställningen AUDIO OUT på "HP".

När AUDIO OUT är ställt på "LINE"

Du kan inte justera volymen med VOL +/- på CD-spelaren eller fjärrkontrollen.

När du använder en optisk digitalkabel

Om du ska spela in en CD-skiva på en MiniDisc, DAT eller liknande ser du till att CD-spelaren är i pausläge innan du startar inspelningsprocedurerna.

Om funktionerna G-PROTECTION och equalizer när du använder anslutningskabeln eller den optiska digitalkabeln.

- Om du vill spela upp CD-skivan med bästa möjliga ljudkvalitet ställer du inställningen för G-PROTECTION- på "G-PRO 1" i menyen.
- Om inställningen för AUDIO OUT är ställd på "LINE" kan du inte använda den parametriska equalizern.

► Ansluta en strömkälla

Du kan kontrollera batteriets återstående livslängd i teckenfönstret.





Lobatt*

* Ljudsignal hörs.

När batteriet är urladdat laddar du antingen upp det uppladdningsbara batteriet eller byter ut torrbatteriet mot ett nytt.

- Använda uppladdningsbara batterier (den här sidan)
- Använda torrbatteri (sid. 35)

Obs!

- Indikatorerna  visar på ett ungefär hur mycket som återstår av batterierna. Att bara en fjärdedel visas betyder inte alltid att det återstår en fjärdedel av batteriernas ursprungliga kapacitet.
- Indikatorerna  kan öka och minska beroende på hur du använder CD-spelaren.
- Om du förlänger användningstiden genom att använda det uppladdningsbara batteriet tillsammans med ett torrbatteri, bör du använda ett fulladdat uppladdningsbart batteri och ett nytt torrbatteri.

Under "Specifikationer" finns mer information om livslängd och uppladdningstid för det uppladdningsbara batteriet.

Använda det uppladdningsbara batteriet

Ladda upp det uppladdningsbara batteriet innan du använder det för första gången.

Batteriets ursprungliga kapacitet bibehålls längre om du bara laddar upp det när det är helt tomt.

I den här CD-spelaren kan du bara använda följande uppladdningsbara batteri.

- NH-14WM (medföljer)

- 1 Öppna locket till CD-spelaren genom att trycka in **OPEN** på båda sidor, öppna sedan batterifackets lock inne i spelaren.

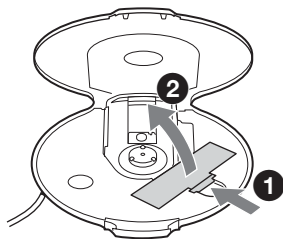

- 2 Sätt i det uppladdningsbara batteriet genom att passa in **+** enligt märkningen i batterifacket. Stäng sedan locket så att det klickar på plats.

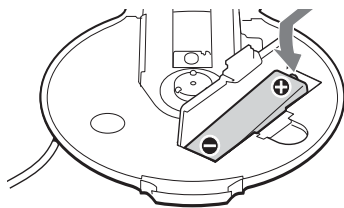

Sätt först i polen \ominus .
(fortsättning)

3 Anslut nätadaptern till DC IN 3 V-kontakten på det medföljande uppladdningsstället och till ett vägguttag. Placera sedan CD-spelaren på det medföljande uppladdningsstället (sid. 15).

Uppladdningen av batterierna startar. I fjärrkontrollens teckenfönster visas "Charging" blinkande och sektionerna på indikatorn  tänds i följd efter varandra. OPERATION-lampan tänds på CD-spelaren.

När batteriet är fullt uppladdat slocknar alla indikatorerna i teckenfönstret, liksom OPERATION-lampan.

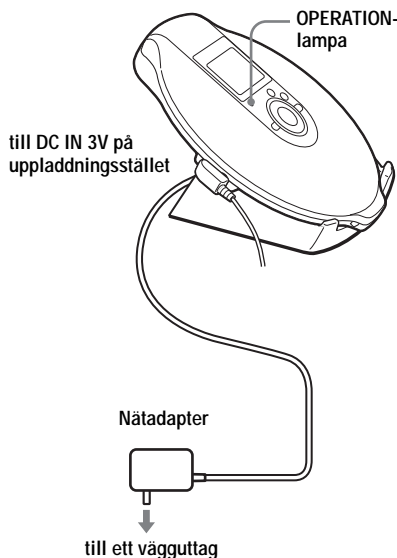

Angående det medföljande uppladdningsstället

- Det medföljande uppladdningsstället kan bara användas för den här CD-spelaren. Inga andra modeller kan laddas upp med det här stället.

- Använd det medföljande uppladdningsstället enbart för uppladdning av det uppladdningsbara batteriet. Använd det inte för att ladda upp andra batterier.
- Under uppladdning blir både CD-spelaren och det uppladdningsbara batteriet varma. Det är normalt och innebär ingen fara.
- Placera inte mynt eller andra metallföremål på uppladdningsstället. Om terminalen på uppladdningsstället kommer i kontakt med metallföremål kan det orsaka kortslutning och överhettning.

Ladda upp det uppladdningsbara batteriet utan att använda det medföljande uppladdningsstället

- 1 Utför steg 1 och 2 under "Använda torrbatteri" (sid. 35) för att fästa den externa batterihållaren på CD-spelaren.
 - 2 Samtidigt som du trycker omkopplaren på den externa batterihållaren i pilens riktning ansluter du nätadaptern.
 - 3 Tryck kontrollknappen med 5 lägen mot /CHG.
- Uppladdningen börjar.

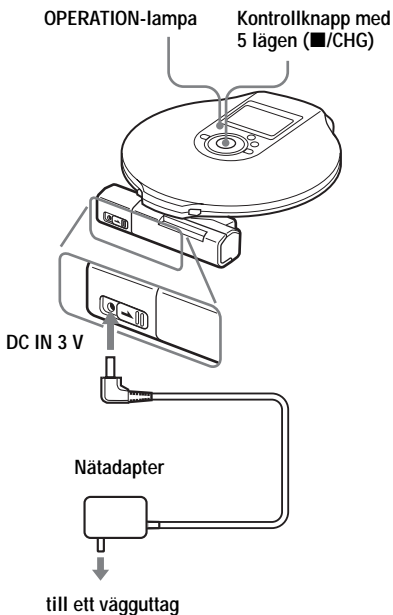

Obs!

- Under uppladdning blir både CD-spelaren och det uppladdningsbara batteriet varma. Det är normalt och innebär ingen fara.
- Om du under uppladdning trycker kontrollknappen med 5 lägen mot ►|| avbryts uppladdningen och uppspelningen av CD-skivan startar.
- Om du placerar CD-spelaren i uppladdningsstället under uppspelning avbryts uppspelningen och uppladdningen startar i stället.
- Se till att CD-spelaren är stadigt placerad i uppladdningsstället. Kontrollera att OPERATION-lampan på CD-spelaren tänds. Vid felaktig placering avbryts uppladdningen eller uppspelningen.

Ta ur det uppladdningsbara batteriet

Du tar ur batteriet genom att trycka på ⊖-ändan.

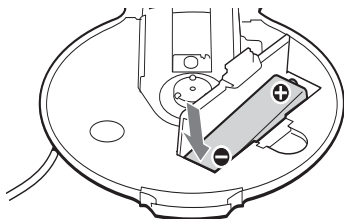

När är det dags att byta ut det uppladdningsbara batteriet?

När batterilivslängden halverats börjar det bli dags att byta ut det uppladdningsbara batteriet.

Om det uppladdningsbara batteriet

Om batteriet är nytt eller inte har använts under en längre tid kan det hända att det inte är helt uppladdat. I så fall laddar du upp det tills OPERATION-lampan slocknar, använd sedan CD-spelaren tills batteriet är helt slut ("Lobatt" visas i teckenfönstret). Upprepa den här proceduren några gånger.

Om att bära med sig det uppladdningsbara batteriet

Förvara batteriet i det medföljande batterifodralet så undviker du oavsiktlig upphettning av batteriet. Om det uppladdningsbara batteriet kommer i kontakt med metallföremål kan det kortslutas vilket kan göra det så varmt att det finns risk för antändning.

Använda torrbatteri

Du kan förlänga batterilivslängden genom att sätta i ett uppladdningsbart batteri i CD-spelaren och sedan fästa den externa batterihållaren.

- 1** Ta bort skyddet till hållaren samtidigt som du trycker in skruven på hållarens baksida.

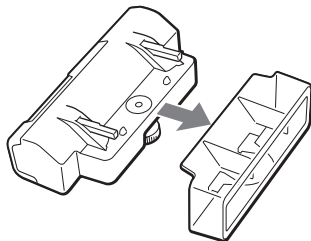

- 2** Sätt i ett LR6-alkaliskt batteri (storlek AA) (medföljer ej) genom att passa in ⊕ enligt bilden i batterifacket, stäng sedan locket till batterifacket.

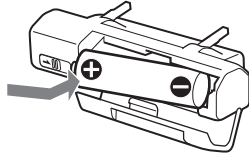

(fortsättning)

3 Anslut batterihållaren ordentligt till CD-spelaren och dra åt skruven i riktning mot LOCK.

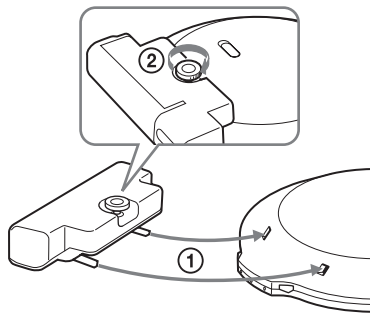

Obs!

- Sätt tillbaka skyddet när du bär eller förvarar och inte använder den externa batterihållare.
- Om omkopplaren på den externa batterihållaren är skjuten i pilens riktning under uppspelning kan det hända att uppspelningen avbryts.
- När batteriet är tomt byter du ut det mot ett nytt.
- Batteriet i CD-spelaren och batteriet i den externa batterihållaren laddas ur samtidigt.

Om strömkällor

Koppla ur alla strömkällor när du vet med dig att du inte kommer att använda CD-spelaren under en längre tid.

Om nätadaptern

- Använd bara den medföljande nätadaptern. Om CD-spelaren levereras utan nätadapter använder du nätadaptern AC-E30HG. Använd inga andra nätadapterar eftersom de kan orsaka fel.

Polaritet på adapterkontakten



- Rör inte nätadaptern när du är fuktig om händerna.
- Anslut nätadaptern ordentligt till ett lättåtkomligt vägguttag. Om du skulle märka att nätadaptern inte fungerar som den ska måste du genast koppla bort den från vägguttaget.

Om uppladdningsbara

- Ladda aldrig torrbatterier.
- Kasta inte batterierna i eld.
- Bär inte batterier tillsammans med mynt eller andra metallföremål. Om batteriernas poler kortsluts kan det leda till riskabel upphettning.
- Använd inte uppladdningsbara batterier tillsammans med torrbatterier.
- Använd inte nya batterier tillsammans med gamla.
- Blanda inte olika batterityper.
- När batterierna inte används under en längre tid bör du ta ur dem.
- Om du råkar ut för batteriläckage torkar du först ur batterifacket från batterisyra och sätter sedan in nya batterier. Tvätta dig noga om du får batterisyra på dig.

Menylista

På CD-spelaren trycker du på DISPLAY/MENU tills MENU-skärmen visas, välj sedan önskad meny genom att vrida på jog-ratten.

På fjärrkontrollen trycker du flera gånger på SOUND (för ljudinställningar) eller DISPLAY (för övriga inställningar).

CD-spelare

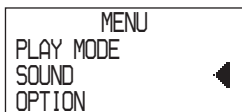

Fjärrkontroll



Du återgår till föregående skärm genom att trycka på **■** (CD-spelare: tryck på **□** -*1).
Du avbryter den inställning du håller på att göra genom att trycka på DISPLAY (endast för OPTION-menyn) eller på **■** i minst 2 sekunder (CD-spelare: Tryck kontrollknappen med 5 lägen mot **■**/CHG.)

Alternativ som är märkta med ● är ursprungliga inställningar.

För uppspelningalternativ, se sid. 19.

Ljudinställning (sid.)	Meny 1 →	Meny 2 →	Meny 3
Justera ljudkvalitet (25)	SOUND*2	● OFF SOFT ACTIVE HEAVY CUSTOM	—
Ställa in olika funktioner (sid.)	Meny 1 →	Meny 2 →	Meny 3
Skydd mot hopp i ljudet (26)	OPTION	G-PROTECTION*4	● G-PRO 1 G-PRO 2
Skydda hörseln (27)	OPTION	AVLS	ON ● OFF
Avbryta uppspelningen automatiskt (27)	OPTION	TIMER	10 min*3 ● OFF
Ansluta ett stereosystem (31)	OPTION	AUDIO OUT*4	● HP LINE
Stänga av ljudsignalen (28)	OPTION	BEEP	● ON OFF
Energisparläge (29)	OPTION	LIGHT	LIGHT OFF ● LIGHT 1 LIGHT 2
Spela upp spår utan skarvar (30)	OPTION	SEAMLESS*4, *5	ON ● OFF

*1 När "PGM" inte visas.

*2 Visas bara på CD-spelaren.

*3 Ursprunglig inställning. Om du har ändrat inställningen visas den tid du har ställt in.

*4 Du kan göra de här inställningarna när spelaren är i stoppläge.

*5 Endast för ATRAC CD

Försiktighetsåtgärder

Om säkerhet

- Skulle något föremål eller någon vätska komma in i CD-spelaren bör du genast koppla ur strömkällorna och låta kvalificerad personal kontrollera spelaren innan du använder den igen.
- Stoppa aldrig in något främmande föremål i DC IN 3 V-kontakten (ingång för extern strömkälla).

Om CD-spelaren

- Håll linsen på CD-spelaren ren och rör aldrig vid den. Linsen skadas lätt och du riskerar att CD-spelaren inte fungerar som den ska.
- Lägg aldrig något tungt föremål ovanpå CD-spelaren; det kan skada både skiva och spelare.
- Lämna aldrig CD-spelaren på en plats nära värmekällor, eller i direkt solljus. Inte heller på en dammig plats eller där det finns mycket sand eller är fuktigt eller regnar. Spelaren får inte heller utsättas för mekaniska stötar. Lägg den heller inte på ett underlag som inte är plant. Tänk också på att inte lämna spelaren i en bil med stängda fönster (där det kan bli mycket varmt).
- Om CD-spelaren orsakar störningar i radio eller TV-mottagning kan du stänga av CD-spelaren eller flytta den från radion eller TV:n.
- Skivor, som inte har standardformat (t.ex. hjärt- eller stjärnformade eller fyrkantiga), kan inte spelas upp på den här CD-spelaren. Om du ändå gör det riskerar du att skada spelaren. Använd inte sådana skivor.

Hantering av CD-skivor

- Fatta alltid CD-skivor om kanterna; rör aldrig skivans yta.
- Klika inte papper eller fäst tejp på CD-skivorna.
- Utsätt aldrig CD-skivor för direkt solljus eller värmekällor som t.ex. varmluftsutsläpp. Lämna inte CD-skivor i en bil som är parkerad i direkt solljus.

Om hörlurar och öronsnäckor

Trafiksäkerhet

Använd inte hörlurar/öronsnäckor medan du kör, cyklar eller framför ett motorfordon. Förutom att det är direkt trafikfarligt är det förbjudet i vissa länder. Det kan dessutom vara farligt att lyssna på allt för hög musik medan du promenerar, speciellt vid övergångsställen. Du bör vara mycket försiktig eller helst göra ett uppehåll i lyssnandet i riskfyllda situationer.

Förebygga hörselskador

Undvik att lyssna på hög musik med hörlurar/öronsnäckor. Öronexperter avråder från långvarig lyssning på hög volym. Om du skulle börja höra ett ringande ljud i öronen bör du sänka volymen eller allra helst sluta lyssna.

Visa hänsyn

Håll volymen på en lagom nivå. Då kan du höra ljuden från omgivningen samtidigt som du lyssnar. Dessutom undviker du att störa folk omkring dig.

Underhåll

Rengöring av höljet

Använd en mjuk duk lätt fuktad med vatten eller ett mildt tvättmedel. Använd aldrig alkoholer, bensin eller förtunningsmedel.

Rengöring av terminalerna

Om terminalerna på uppladdningsstället blir smutsiga kan det hända att batteriet inte laddas som det ska. Rengör terminalerna med en bomullspinne ("tops") eller en torr duk på det sätt som visas nedan.

Terminaler

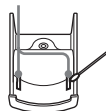

Felsökning

Om du inte lyckas lösa problemet när du kontrollerat följande symptom vänder du dig till närmaste Sony-återförsäljare och ber om hjälp.

Symptom	Orsak och/eller åtgärd
Volymen ökar inte även om du vrider VOL +/- flera gånger i riktningen mot + (trots att du trycker flera gånger på VOL + på CD-spelaren).	<ul style="list-style-type: none">→ AVLS är ställt på "ON". Ställ det på "OFF". (sid. 27)→ AUDIO OUT är ställt på "LINE". Ställ det på "HP". (sid. 31)
Det hörs inget ljud eller det hörs bara brus.	<ul style="list-style-type: none">→ Anslut hörlurarna/öronsnäckorna ordentligt. (sid. 15)→ Kontakterna är smutsiga. Rengör kontakterna till hörlurarna/öronsnäckorna regelbundet med en mjuk och torr trasa.
Vissa filer går inte att spela upp.	<ul style="list-style-type: none">→ Du har försökt att spela upp filer som sparats i ett format som inte är kompatibelt med den här CD-spelaren. (sid. 6)
Uppspelningstiden är för kort när du driver enheten med torrbatteri.	<ul style="list-style-type: none">→ Kontrollera att du använder ett alkaliskt batteri och inte manganbatteri. (sid. 35)→ Byt ut batteriet mot ett nytt alkaliskt LR6-batteri (storlek AA). (sid. 35)
Uppspelningstiden är för kort när du driver enheten med det uppladdningsbara batteriet.	<ul style="list-style-type: none">→ Ladda upp och ladda ur det uppladdningsbara batteriet flera gånger. (sid. 33-35)
"Lobatt" visas i teckenfönstret. CD-skivan spelas inte upp.	<ul style="list-style-type: none">→ Det uppladdningsbara batteriet är urladdat. Ladda upp det. (sid. 33-35)→ Byt ut batteriet mot ett nytt alkaliskt LR6-batteri (storlek AA). (sid. 35)
"HI dc In" visas i teckenfönstret.	<ul style="list-style-type: none">→ Du använder en nätadapter som ger högre utspänning än den medföljande eller den som rekommenderas. Använd bara den medföljande nätadaptern eller den bilbatterikabel som rekommenderas under "Extra tillbehör". (sid. 43)

(fortsättning)

Symptom	Orsak och/eller åtgärd
CD-skivan spelas inte upp eller "No disc" visas i teckenfönstret trots att jag har satt in en CD-skiva i CD-spelaren.	<ul style="list-style-type: none"> → CD-skivan är smutsig eller felaktig. → Kontrollera att du har satt i CD-skivan med etiketten vänd uppåt. (sid. 15) → Det har bildats kondens (fukt) i kameran. Använd inte spelaren under några timmar så att fukten hinner avdunsta. → Stäng batterifackets lock ordentligt. (sid. 33) → Kontrollera att du har vänt batteriet rätt. (sid. 33, 35) → Anslut nätadaptern ordentligt till ett vägguttag. (sid. 15) → Tryck på jog-ratten (CD-spelare: Tryck kontrollknappen med 5 lägen mot ►) efter minst en sekund efter det att du anslutit nätadaptern. → CD-R/RW-skivan är tom. → Det är något problem med kvaliteten på CD-R/RW-skivan, med inspelningsenheten eller bränningsprogrammet.
När jag trycker på en knapp blinkar OPERATION-lampan och CD-skivan spelas inte upp.	<ul style="list-style-type: none"> → Knapparna är låsta. Skjut tillbaka HOLD-omkopplaren. (sid. 28)
Det går inte att ställa in volymen.	<ul style="list-style-type: none"> → AUDIO OUT är ställt på "LINE". Ställ in volymen med hjälp av volymkontrollen på den anslutna utrustningen. (sid. 31) → Ställ AUDIO OUT på "HP". Justera volymen med VOL +/- på CD-spelaren. (sid. 31)
Under inspelning med optisk digitalanslutning spelas inte spårnumren in korrekt.	<ul style="list-style-type: none"> → Spela in spårnumren igen genom att använda en MD-spelare, DAT-spelare eller liknande. (sid. 31) → Mer information finns i bruksanvisningen för inspelningsutrustningen. (sid. 31)
Det uppladdningsbara batteriet går inte att ladda upp.	<ul style="list-style-type: none"> → De uppladdningsbara batteriet har inte satts i batterifacket. → Uppladdningsställets terminaler är smutsiga. Torka rent dem med en mjuk och torr duk. (sid. 38) → CD-spelaren spelar upp. Stäng av den. → CD-spelaren är inte korrekt placerad i uppladdningsstället. Placera spelaren korrekt i stället och se till att OPERATION-lampan tänds. (sid. 34)
Uppspelningen startar från den punkt där jag avbröt den. (resume – återupptagen uppspelning)	<ul style="list-style-type: none"> → Funktionen för återupptagen uppspelning (Resume) är aktiverad. Vill du starta uppspelningen från det första spåret trycker du på jog-ratten i stoppläget (CD-spelare: Tryck på kontrollknappen med 5 lägen mot ► och håll den intryckt) tills uppspelningen av det första spåret börjar; du kan också öppna locket på CD-spelaren. Du kan också koppla bort alla strömkällor och sedan sätta i batterierna eller ansluta nätadaptern igen. (sid. 15, 16, 33, 35)
Ett frasande eller rasslande ljud hörs från CD-skivan.	<ul style="list-style-type: none"> → Stäng batterifackets lock ordentligt. (sid. 33)
Jag har anslutit spelaren till ett stereosystem men ljudet är orent.	<ul style="list-style-type: none"> → AUDIO OUT är ställt på "LINE". Ställ in volymen på den anslutna enheten. (sid. 31) → AUDIO OUT är ställt på "HP". Justera volymen med VOL +/- på CD-spelaren. (sid. 31)

Symptom	Orsak och/eller åtgärd
Under uppspelning av en ATRAC CD- eller en MP3 CD-skiva roterar inte CD-skivan, men ljudet hörs som vanligt.	→ För att minska strömförbrukningen är CD-spelaren konstruerad så att den stannar ATRAC CD- och MP3 CD-skivorna under uppspelning. Det är alltså inget fel på spelaren.
"NO FILE" visas i teckenfönstret när jag trycker på jog-ratten (CD-spelare: när jag tryckt kontrollknappen med 5 lägen mot ►) eller stängt locket till CD-spelaren.	→ Det finns inga filer av formatet ATRAC3plus/ATRAC3/MP3 på CD-skivan. → Du använder en CD-R/RW-skiva vars information har raderats. → CD-skivan är smutsig.
När jag stänger locket till CD-spelaren börjar CD-skivan att rotera.	→ CD-spelaren läser informationen på CD-skivan. Det är alltså inget fel på spelaren.
LCD-teckenfönstret är svårt att se eller uppdateras långsamt.	→ Du använder CD-spelaren där det är varmt (över 40°C/104°F) eller kallt (under 0°C/32°F). I rumstemperatur blir visningen i teckenfönstret som vanligt igen.
"  " blinkar snabbt i fjärrkontrollens teckenfönster och jag kan inte hitta början av spåret eller den önskade punkten i spåret.	→ CD-spelaren har växlat till läget för förberedelse av uppspelning av bokmärkesmärkta spår. Ändra inställningen för PLAY MODE till "ALL".
Det går inte att styra CD-spelaren ordentligt via fjärrkontrollen.	→ Knapparna på CD-spelaren har av misstag hållits nedtryckta.
Uppspelningen avbryts helt plötsligt.	→ OFF TIMER har ställts in. Ändra inställningen till "OFF".

Specifikationer

System

Compact Disc digitalt ljudsystem

Laserdiod

Material: GaAlAs

Våglängd: $\lambda = 770 - 800 \text{ nm}$

Emission: Kontinuerlig

Lasereffekt: Lägre än $44,6 \mu\text{W}$

(Denna utnivå är uppmätt på ett avstånd av 200 mm från objektivlinsens yta på det optiska pickupblocket med 7 mm öppning.)

D-A konvertering

1-bits kvartsstyrd tidkontroll

Frekvensomfång

20 - 20 000 Hz ± 1 dB (uppmätt enl. JEITA)

Utsignaler (vid 3 V inspänning)

Linjeutgång (Line) (stereo-minijack)

Utnivå $0,7 \text{ V rms}$ vid $47 \text{ k}\Omega$

Rekommenderad belastning över $10 \text{ k}\Omega$

Öronsnäckor (stereo-minijack)

Ca. $5 \text{ mW} + \text{ca. } 5 \text{ mW}$ vid 16Ω

(Ca. $1,5 \text{ mW} + \text{ca. } 1,5 \text{ mW}$ vid 16Ω)*

*För kunder i Europa

Optisk digital utgång (optisk anslutning)

Utnivå: $-21 - -15 \text{ dBm}$

Våglängd: $630 - 690 \text{ nm}$ vid toppnivå

Strömförsörjning

- Sony NH-14WM uppladdningsbart batteri: $1,2 \text{ V}$ likström (DC) $\times 1$
- LR6-batteri (storlek AA): $1,5 \text{ V}$ likström (DC) $\times 1$
- Nätagadapter (DC IN 3 V-kontakt): 220 V , 50 Hz (modell för Kina)
 120 V , 60 Hz (modell för Mexiko)

Batterilivslängd*1 (ca. timmar)

När du använder CD-spelaren på ett plant och stabilt underlag.

Med lägena LIGHT och SOUND ställda på "OFF".

Uppspelningstiden varierar beroende på hur du använder CD-spelaren.

Vid användning av ett NH-14WM (uppladdat under ungefär 5 timmar*2)

	G-PROTECTION	
	"G-PRO 1"	"G-PRO 2"
Ljud-CD-skivor	20	20
ATRAC CD*3	35	35
MP3 CD*4	28	28

När du använder extern batterihållare (ett alkaliskt batteri*5)

	G-PROTECTION	
	"G-PRO 1"	"G-PRO 2"
Ljud-CD-skivor	30	30
ATRAC CD*3	50	50
MP3 CD*4	40	40

När du använder ett NH-14WM och en extern batterihållare (ett alkaliskt batteri*5)

	G-PROTECTION	
	"G-PRO 1"	"G-PRO 2"
Ljud-CD-skivor	50	50
ATRAC CD*3	85	85
MP3 CD*4	70	70

*1 Uppmätt värde gentemot standarden JEITA (Japan Electronics and Information Technology Industries Association)

*2 Upppladdningstiden varierar beroende på hur de uppladdningsbara batterierna används.

*3 Inspelad med 48 kbps

*4 Inspelad med 128 kbps

*5 Vid användning av Sonys alkaliska batteri LR6 (SG) (tillverkat i Japan)

Drifttemperatur

5°C - 35°C

Dimensioner (b/h/d) (exklusive utstickande delar och kontroller)

Ca. 127 × 21,8 × 139,4 mm

Vikt (exklusive tillbehör)

Ca. 168 g

Amerikanska patent och patent i andra licenser är licensierade från Dolby Laboratories.

Rätt till ändringar av design och specifikationer förbehålles.

Extra tillbehör

Nätadapter*	AC-E30HG
Aktiva högtalare	SRS-Z1 SRS-Z30
Bilbatterikabel	DCC-E345
Bilbatterikabel med bilanslutningsset	DCC-E34CP
Bilanslutningsset	CPA-9C
Anslutningskabel	RK-G129 RK-G136
Öronsnäckor (utom för kunder i Frankrike)	MDR-EX71SL MDR-Q55SL
Öronsnäckor (för kunder i Frankrike)	MDR-E808SP

* Specifikationerna för nätadapterna varierar mellan olika länder och regioner. Ta reda på vilken spänning som gäller på den plats där du befinner dig och hur kontakten ska se ut innan du köper en nätadapter.

Det är inte säkert att din återförsäljare för alla tillbehör som listas ovan. Fråga din återförsäljare om mer information om de tillbehör som finns tillgängliga i det land/region där du befinner dig.

VAROITUS

Suojaa laite sateelta ja kosteudelta tulipalo- ja sähköiskuvaaran vuoksi.

Älä asenna laitetta ahtaaseen paikkaan, kuten kirjakaappiin tms.

Tulipalovaaran estämiseksi laitteen ilmanvaihtoaukkoja ei saa peittää esim. sanomalehdillä, liinalla, verhoilla jne. Laitteen päälle ei myöskään saa asettaa palavia kynttilöitä.

Palo- ja sähköiskuvaaran välttämiseksi laitteen päälle ei saa asettaa nestettä sisältäviä astioita kuten esimerkiksi kukkamaljakoita.

Joissakin maissa voi olla voimassa tämän laitteen virtalähteenä käytettävän akun hävittämistä koskevia määräyksiä. Tiedustele asiaa paikallisilta viranomaisilta.

VAARA

- AVATTUNA SÄTEILEE
NÄKYMÄTÖNTÄ LASERSÄTEILYÄ
- ÄLÄ KATSO SÄTEESEEN PALJAIN
SILMIN TAI OPTISILLA LAITTEILLA
- AVATTUNA SÄTEILEE
NÄKYMÄTÖNTÄ LUOKAN 1M-
LASERSÄTEILYÄ
- ÄLÄ KATSO PALJAIN SILMIN
OPTISILLA LAITTEILLA

CE-merkin voimassaolo rajoittuu vain niihin maihin, joissa se on lain nojalla voimassa, eli pääasiassa ETA (Euroopan talousalue) maihin.

ATRAC3plus ja ATRAC3 ovat Sony Corporationin tavaramerkkejä.

Sisältö

Nauti ATRAC CD Walkmanin käytöstä!

Tällä CD-soittimella soitettavat musiikkilähteet	6
ATRAC3plus ja ATRAC3	7
MP3	7
ATRAC3plus-/ATRAC3- ja MP3-tiedostojen rakenne	8

Alkutoimet

Vakiovarusteiden tarkistaminen	10
Osien sijainti	11

CD-levyn soitto

1. Aseta soittimeen CD-levy.	15
2. Liitä CD-soitin.	15
3. Soita CD-levyä.	16

Soittotavat

Raitojen soittaminen jatkuvasti (jatkuva soitto).....	19
Kaikkien valitussa ryhmässä olevien tiedostojen soittaminen (ryhmäsoitto) (vain ATRAC CD / MP3 CD)	20
Yhden raidan soittaminen (yhden raidan soitto)	20
Raitojen soittaminen satunnaisessa järjestyksessä (satunnaissoitto)	20
Kaikkien valitussa ryhmässä olevien tiedostojen soittaminen sattumanvaraisessa järjestyksessä (ryhmän satunnaissoitto) (vain ATRAC CD / MP3 CD)	20
Suosikkisoittolistojen soittaminen (m3u-soittolistan soitto) (vain MP3 CD)	21
Raitojen soittaminen halutussa järjestyksessä kirjanmerkkejä lisäämällä (kirjanmerkkiraitojen soitto)	21

10 useimmin soitetun raidan soittaminen (automaattinen suosikkiraitojen soitto) ..	22
Useimmin soitetujen raitojen soittaminen sattumanvaraisessa järjestyksessä (automaattinen suosikkiraitojen satunnaissoitto)	22
Raitojen soittaminen halutussa järjestyksessä (ohjelmoitu soitto)	23
Ryhmien tai raitojen/tiedostojen etsiminen ..	24

Toiminnot

Äänensävyyn säätö (parametrinen taajuuskorjain)	25
G-PROTECTION-toiminto	26
Kuulon suojaaminen (AVLS)	27
Soiton pysäyttäminen automaattisesti (OFF TIMER)	27
Painikkeiden lukitseminen (HOLD)	28
Äänimerkin poistaminen käytöstä	28
Virransäätö	29
Raitojen soittaminen tauoitta (SEAMLESS) (vain ATRAC CD)	30

CD-soittimen liittäminen

Stereolaitteiston liittäminen	31
-------------------------------------	----

Liittäminen virtalähteeseen

Akun käyttäminen	33
Kuivapariston käyttäminen	35
Huomautuksia virtalähteistä	36

Lisätietoja

Valikkoluettelo	37
Varotoimet	38
Kunnossapito	38
Vianmääritys	39
Tekniset tiedot	42
Lisävarusteet	43

FI

Nauti ATRAC CD Walkmanin käytöstä!

Kiitos, että olet hankkinut D-NE900:n. Tätä CD Walkman -laitetta kutsutaan ”ATRAC CD Walkman” -laitteeksi, koska voit kuunnella sillä ”ATRAC CD” -levyjä.

Voit luoda helposti omia ATRAC CD -levyjä.

SonicStage -ohjelmiston käyttäminen

Lue vakiovarusteisiin sisältyvä vihkonen ”SonicStage”.

1

Asenna

Asenna vakiovarusteisiin sisältyvä ”SonicStage” -ohjelmisto.



2

Kopioi ja tallenna

Kopioi tietokoneeseesi musiikkia audio-CD-levyiltä tai musiikkitiedostoista, valitse haluamasi raidat ja tallenna raidat sitten CD-levylle.

Audio-CD-levyt



Musiikkitiedostot*



*MP3- tai WAV-muotoiset tiedostot

ATRAC CD -levy

ATRAC CD -levy on CD-R/RW-levy, jolle on tallennettu ATRAC3plus- tai ATRAC3-muotoon pakattuja äänitietoja. CD-R/RW-levylle voi tallentaa noin 30 ääni-CD-levyä.* Voit tallentaa myös MP3-tiedostoja muuntamalla ne ATRAC3plus- tai ATRAC3-muotoon.

* Kun CD-levyn (albumin) arvioitu kokonaissoittoaika on 60 minuuttia ja tallennat 700 Mt:n CD-R/RW-levylle nopeudella 48 kbps ATRAC3plus-muotoon.

ATRAC3plus- ja ATRAC3-muoto

Katso tämän käyttöohjeen sivuja 7 - 9.

SonicStage -ohjelmisto muuntaa äänitiedot ATRAC3plus- tai ATRAC3-muotoon.

ATRAC CD



3

Kuuntele

Voit kuunnella omia ATRAC CD -levyjäsi CD Walkman -laitteellasi.



Voit kuunnella myös ääni-CD-levyjä CD Walkman -laitteellasi.

Tällä CD-soittimella soitettavat musiikkilähteet

Voit soittaa tällä soittimella kolmenlaisia musiikkilähteitä:

- Audio CD -levyt (CDDA-muoto)
- ATRAC3plus-/ATRAC3-muotoisia tiedostoja sisältävät CD-levyt (ATRAC CD)
- MP3-muotoisia tiedostoja sisältävät CD-levyt (MP3 CD)

Käyttökelpoiset levytytyöt

Voit käyttää vain ISO 9660 Level 1/2 -levyjä ja Joliet-laajennuksen mukaisia levyjä.

Tietoja CD-R-/RW-levyistä

Tämä CD-soitin pystyy soittamaan ATRAC3plus/ATRAC3-, MP3- tai CDDA*-muotoa käyttäen äänitetyt CD-R-/RW-levyt, mutta niiden soittomahdollisuus voi riippua levyn laadusta sekä tallennukseen käytetystä laitteesta.

* CDDA on lyhenne sanoista Compact Disc Digital Audio. Se on ääni-CD-levyjen äänitysnormi.

Tekijänoikeussuojauksella varustetut levyt

Tämä tuote on tarkoitettu Compact Disc (CD) -standardin mukaisten levyjen soittamiseen. Viime aikoina jotkin levy-yhtiöt ovat tuoneet markkinoille levyjä, jotka on koodattu tekijänoikeuksia suojaavalla tekniikalla. Huomaa, että jotkin näistä levyistä eivät ole CD-standardin mukaisia, eikä niitä voi välttämättä soittaa tällä tuotteella.

Huomautuksia

- Tämä CD-soitin ei pysty tallentamaan musiikkisisältöä tallennuskelpoisille välineille, kuten CD-R/RW-levyille.
- ATRAC3plus- tai ATRAC3-muotoon tallennettuja CD-R/RW-levyjä ei voi soittaa tietokoneessa.

ATRAC3plus ja ATRAC3

”ATRAC3plus” on lyhenne sanoista ”Adaptive Transform Acoustic Coding3plus”. Se on äänenpakkaustekniikka, joka on kehitetty ATRAC3-tekniikan pohjalta. ATRAC3plus pystyy pakkaamaan musiikkitiedoston noin 1/20-osaan tiedoston alkuperäisestä koosta siirtonopeudella 64 kbps, mutta äänenlaatu pysyy silti hyvänä. Käytettävissä olevat siirtonopeudet ovat 256 kbps, 64 kbps ja 48 kbps.

”ATRAC3” on lyhenne sanoista ”Adaptive Transform Acoustic Coding3”. Se on äänenpakkaustekniikka, joka takaa erinomaisen äänenlaadun ja suuren pakkausnopeuden. ATRAC3 pystyy pakkaamaan musiikkitiedoston noin 1/10-osaan tiedoston alkuperäisestä koosta, mikä pienentää tiedoston vaatimaa tallennustilaa. Käytettävissä olevat siirtonopeudet ovat 132 kbps, 105 kbps ja 66 kbps.

Ryhmien ja tiedostojen suurin määrä

- Ryhmien suurin määrä: 255
- Tiedostojen suurin määrä: 999

Katso lisätietoja vakiovarusteisiin sisältyvästä vihkosesta ”SonicStage”.

Huomaus tiedostojen tallennuksesta levyille

Älä tallenna muussa muodossa olevia tiedostoja (MP3-tiedostoja lukuun ottamatta) äläkä luo tarpeettomia kansioita levyille, jolla on ATRAC3plus-/ATRAC3-tiedostoja.

MP3

MP3 on lyhenne sanoista MPEG-1 Audio Layer3. MP3 on ISO (International Organization for Standardization) -organisaation Motion Picture Experts Group -työryhmän tukema äänitiedostojen pakkausstandardi. Se mahdollistaa äänitiedostojen pakkaamisen noin 1/10-osaan tavallisen CD-levyn sisältämien tietojen vaatimasta koosta.

Käyttökelpoisen levymuodon tärkeimmät ominaisuudet ovat seuraavat:

- Hakemistotasoa enintään: 8
- Hyväksyttävät merkit: A–Z, a–z, 0–9, _ (alaviiva)

Huomautuksia

- Kun annat tiedostolle nimen, muista antaa tiedostonimelle ”mp3”-tunniste.
- Jos lisäät ”mp3”-tunnisteen muulle kuin MP3-tiedostolle, soitin ei tunnista tiedostoa oikein.

(jatkuu)

Ryhmiä ja tiedostojen suurin määrä

- Ryhmiä suurin määrä: 255
- Tiedostojen suurin määrä: 999

Pakkaus- ja kirjoitusohjelmiston asetukset

- Tämä CD-soitin soittaa MP3-tiedostot, joiden ominaisuudet ovat seuraavat: Siirtonopeus: 16–320 kbps ja näytteenottotaajuudet: 32/44,1/48 kHz. Soitin soittaa myös muuttuvan siirtonopeuden (Variable Bit Rate, VBR) omaavat tiedostot. Kun pakkaat äänilähteen MP3-tiedostoksi, sinun kannattaa valita pakkausohjelmistossa asetuksiksi ”44,1 kHz”, ”128 kbps” ja ”Constant Bit Rate”.
- Määritä tallennus maksimikapasiteettiin saakka valitsemalla asetus ”halting of writing”.
- Jos haluat tallentaa tyhjälle levyille tietoja maksimikapasiteettiin saakka yhdellä kertaa, valitse asetus ”Disc at Once”.

Huomautuksia tiedostojen tallennuksesta levyille

- Älä tallenna muussa muodossa olevia tiedostoja (MP3-, ATRAC3plus- ja ATRAC3-tiedostoja lukuun ottamatta) äläkä luo tarpeettomia kansioita levyille, jolla on MP3-tiedostoja.
- Kun asetat soittimeen levyn, CD-soitin lukee kaikki tiedot levyllä olevista kansioista ja tiedoista. Jos levyllä on useita kansioita, levyn tai seuraavan tiedoston soiton alkaminen voi kestää kauan.

ATRAC3plus-/ATRAC3- ja MP3-tiedostojen rakenne

Ryhmät ja kansiot

ATRAC3plus- ja ATRAC3-muotojen rakenne on hyvin yksinkertainen. Se sisältää ”tiedostoja” ja ”ryhmiä”. ”Tiedosto” vastaa ääni-CD-levyn ”raitaa”. ”Ryhmä” on joukko tiedostoja ja vastaa ”albumia”. ”Ryhmällä” ei ole hakemistotyyppistä rakennetta (olemassa olevan ryhmän sisään ei voi luoda uutta ryhmää).

Puhuttaessa MP3 CD -levyistä ”tiedosto” vastaa ”raitaa” ja ”ryhmä” vastaa ”albumia”. Tämä CD-soitin tunnistaa MP3-kansion ”ryhmäksi” niin, että se pystyy soittamaan sekä ATRAC3plus- tai ATRAC3-muotoon tallennetut CD-R/RW-levyt että MP3-muotoon tallennetut levyt samalla kertaa.

ATRAC3plus-/ATRAC3-/MP3-tiedostorakenne ja soittojärjestys

•ATRAC3plus/ATRAC3

CD-R
CD-RW

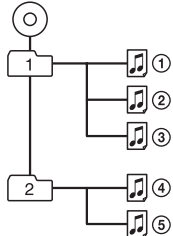

Ryhmä
ATRAC3plus-/
ATRAC3-tiedosto

•MP3

CD-R
CD-RW

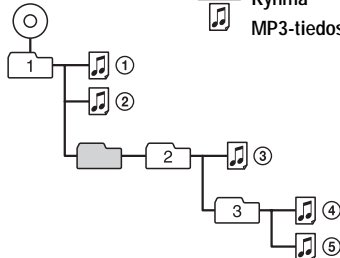

Ryhmä
MP3-tiedosto

Huomautuksia

- Soitin ohittaa ne ryhmät, joissa ei ole MP3-tiedostoja.
- Jos samalle levyille on tallennettu sekä ATRAC3plus/ATRAC3- että MP3-tiedostoja, tämä CD-soitin soittaa ATRAC3plus-/ATRAC3-tiedostot ensin.
- Levyille tallennettujen MP3-tiedostojen soittojärjestys voi poiketa edellä esitetystä. Tämä riippuu tiedostojen tallennusmenetelmästä.

Alkutoimet

Vakiovarusteiden tarkistaminen

Verkkolaite (1)

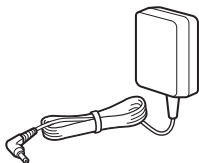

Latausteline (1)



Akku (1)

Akun kantokotelo (1)

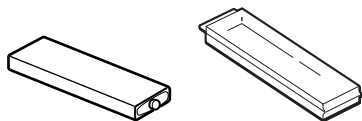

Kantolaukku (1)



Kuulokkeet/nappikuulokkeet(1)



Ulkoisen paristokotelo (1)

Ulkoisen akku-/paristokotelon kansi (1)

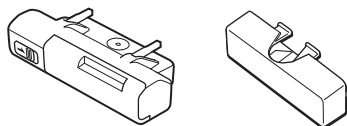

Kaukosäädin (1)

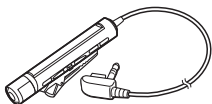

CD-ROM* (SonicStage) (1)

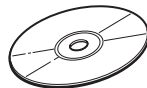

* Älä soita CD-ROM-levyä CD-soittimella.

SonicStage -ohjelmiston käyttöopas (1)

Osiensa sijainti

CD-soitin

Katso lisätietoja sulkeissa mainituilta sivuilta.

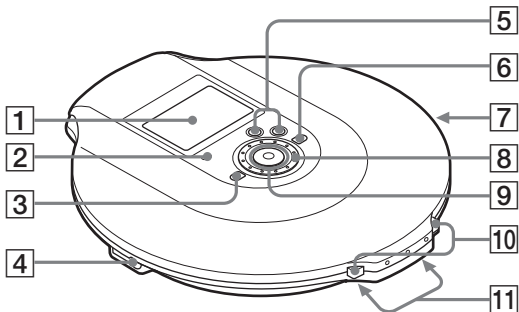

- 1** Näyttö (12, 17, 19, 24, 37)
- 2** OPERATION-merkkivalo (15, 28, 29, 34)
Merkkivalon väri vaihtelee soitettavan musiikkilähteen tyyppin mukaan.
Punainen: Audio-CD, vihreä: ATRAC3plus/ATRAC3-tiedosto, oranssi: MP3-tiedosto
Hetken kuluttua siitä, kun olet asettanut CD-levyn soittimeen, merkkivalo palaa vuorotellen punaisena, oranssina ja vihreänä.
Merkkivalo toimii myös HOLD-toiminnon merkkivalona ja CHG (lataus)-merkkivalona.
- 3** (ryhmä) - painike (16, 23, 24, 26, 28, 37)
- 4** (kuulokkeet)/LINE OUT (OPTICAL) - liitäntä (15, 31)
Voit muuttaa liitännän toimintaa valikon avulla.
- 5** VOL (äänenvoimakkuus) +*/- - painikkeet (16)
- 6** (ryhmä) + - painike (16, 23, 24)
- 7** HOLD-kytkin (takana) (28)
Poista CD-soittimen painikkeet ja muut säätimet käytöstä siirtämällä kytkintä nuolen suuntaan.

- 8** Hakupyörä (19 - 31, 37)
Voit valita esimerkiksi tiedoston ja soittotilan. Hakusuunta vaihtuu sen mukaan, kumpaan suuntaan käännät hakupyörää.
- 9** 5-asentoinen ohjauspainike (15, 16, 19 - 31, 34, 37)

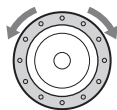

DISPLAY/MENU

- ▶▶: soitto/tauko
- ◀◀: AMS*²/ pikasiirto taakse
- ▶▶: AMS / pikasiirto eteen
- /CHG: pysäytys/lataus

DISPLAY/MENU: Voit valita toiminnot valikosta ja vahvistaa valinnat.

- Paina DISPLAY/MENU-painiketta ja siirrä ohjauspainike asentoon ▶▶, ▶▶, ◀◀ tai ■/CHG.
- 10** OPEN-kytkin (15, 33)
Paina kytkintä kummaltakin puolelta.
 - 11** Lataustelineen / ulkoisen paristokotelon liitännät (15, 34, 35)

*1 Painikkeessa on kohopiste.
*2 Automatic Music Sensor, automaattinen raidanhaku

Näyttö (CD-soitin)

Katso lisätietoja sulkeissa mainituilta sivuilta.

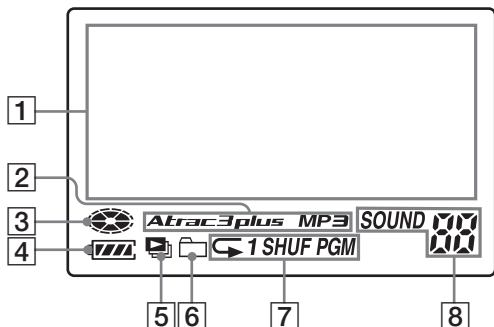

- 1** Merkinäyttö (17)
Audio-CD-levyn soiton aikana esimerkiksi levyn ja raidan nimi näkyvät 4 rivillä, jos tiedot on tallennettu CD-levylle.
ATRAC-CD/MP3-CD-levyn soiton aikana esimerkiksi ryhmän ja tiedoston nimi näkyvät 4 rivillä, jos tiedot on tallennettu CD-levylle.
Myös valikkotoiminnot näkyvät tässä näytössä.
- 2** Atrac3plus/MP3-ilmaisain
- 3** Levyn ilmaisain
Palaa, kun CD-soitin soittaa levyä.
- 4** Akun ilmaisain (33)
Ilmaisee akkujen tai paristojen jäljellä olevan varauksen suunnilleen. Jos "🔋" vilkkuu näytössä, akku tai paristot ovat tyhjä.
- 5** Soittolistan ilmaisain (21)
Vain MP3-CD
- 6** Ryhmän ilmaisain (20)
Vain ATRAC CD / MP3 CD
- 7** Soittotilan ilmaisain (19 - 24)
Ilmaisee eri soittotilat, kuten satunnaissoiton tai ohjelmoitua soiton.
"↺" ilmaisee jatkuvan soiton.
- 8** SOUND-ilmaisain (25, 26)
Ilmaisee valikosta valitun SOUND-asetuksen.

Kaukosäädin

Katso lisätietoja sulkeissa mainituilta sivuilta.

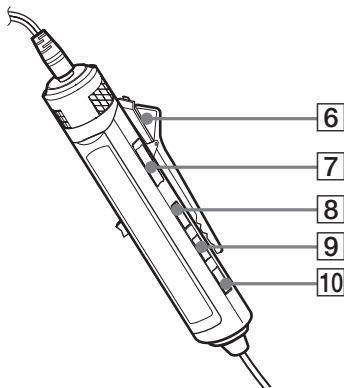
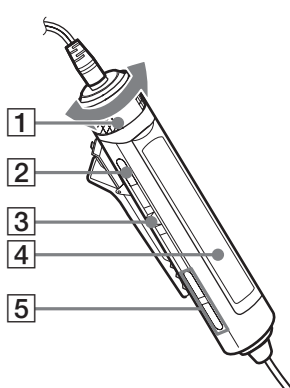

- 1** VOL (äänenvoimakkuus) +/- -säädin (16, 26, 28)
Säädä äänenvoimakkuus kääntämällä tätä säädintä.
- 2** ■ (pysäytys) -painike (16, 26, 28, 37)
- 3** Valitsinvipu (◀◀ ▶▶/ENT ▶▶) (16, 21 - 31)
▶▶ (soitto/tauko) / ENT (vahvistus):
Kun soitin on pysäytettyinä, aloita soitto painamalla tätä painiketta. Kun soitin soittaa levyä, pysäytä soitto painamalla tätä painiketta. Kun valitset toimintoja valikosta, vahvista valinta painamalla tätä painiketta.
Siirrä asentoon ◀◀ tai ▶▶: AMS, pikasiirto taakse, pikasiirto eteen
- 4** Näyttö (14, 17)
- 5** □ (ryhmä) +/- -painikkeet (16, 23, 24)

- 6** Pidike (14)
- 7** HOLD-kytkin (28)
Poista kaukosäätimen painikkeet ja säätimet käytöstä siirtämällä kytkintä nuolen suuntaan (keltainen merkki tulee näkyviin).
- 8** DISPLAY-painike (24, 26 - 31, 37)
- 9** P MODE/☞ -painike (19 - 24)
- 10** SOUND-painike (25, 37)

Huomautus

Käytä vain vakiovarusteisiin sisältyvää kaukosäädintä. Et voi käyttää tätä CD-soitinta muiden CD-soittimien vakiovarusteisiin kuuluvilla kaukosäätimillä.

(jatkuu)

Näyttö (kaukosäädin)

Katso lisätietoja sulkeissa mainituilta sivuilta.

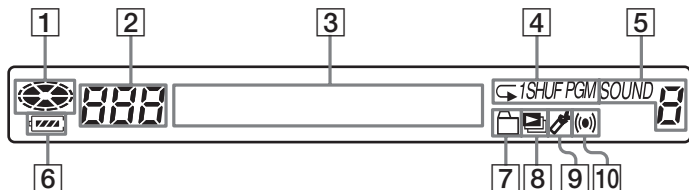

- | | |
|---|---|
| 1 Levyn ilmaisin | 8 Soittolistan ilmaisin (21) |
| 2 Raidan numeron ilmaisin (23) | 9 Kirjanmerkin ilmaisin (21, 22)
Soiton aikana ilmaisin näyttää raitaan mahdollisesti tallennetun kirjanmerkin. |
| 3 Merkinäyttö (17) | 10 Ajastimen ilmaisin (27)
Ilmaisee, että OFF TIMER -asetus on valittu valikosta. |
| 4 Soittotilan ilmaisin (19 - 24) | |
| 5 SOUND-ilmaisin (25, 26) | |
| 6 Akun ilmaisin (33) | |
| 7 Ryhmän ilmaisin (20) | |

Kaukosäätimen kiinnikkeen käyttäminen

Voit irrottaa kiinnikkeen kaukosäätimestä ja kiinnittää sen toisin päin.

Irrottaminen

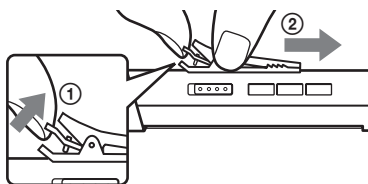

Kiinnittäminen toisin päin

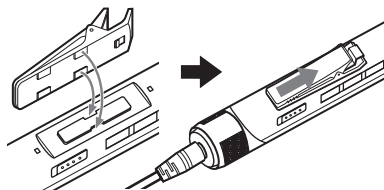

Voit pujottaa kaukosäätimen johdon kiinnikkeen läpi.

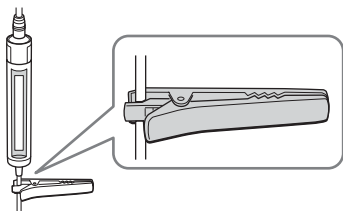

CD-levyn soitto

1. Aseta soittimeen CD-levy.

- 1 Avaa CD-soittimen kansi painamalla OPEN-kytkintä molemmilta puolilta.

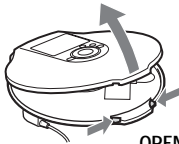

OPEN-kytkin

- 2 Aseta CD-levy lokeroon ja sulje kansi.

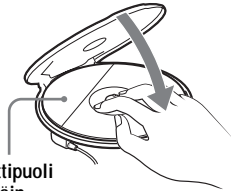

Etikettipuoli ylöspäin

2. Liitä CD-soitin.

Voit käyttää seuraavia virtalähteitä:

- Akku (sivu 33)
- LR6 (koko AA) -alkaliparisto (ulkoinen paristokotelo) (sivu 35)
- Verkkoalaite

Tällä sivulla on kuvattu CD-soittimen käyttö verkkoalaiteella.

Liitä liittimet pitävästi.

- 1 Liitä verkkoalaite lataustelineeseen.
- 2 Liitä kuulokkeet/nappikuulokkeet ja kaukosäädin CD-soittimeen.
- 3 Sijoita CD-soitin lataustelineeseen. Varmista, että OPERATION-merkkivalo vilkkuu.

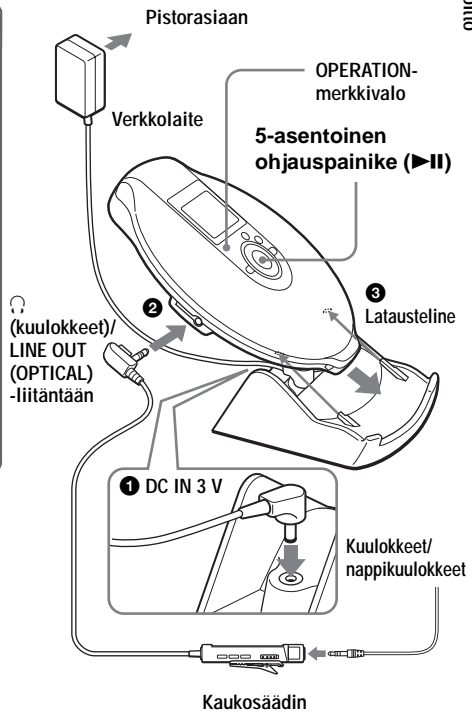

(jatkuu)

3. Soita CD-levyä.

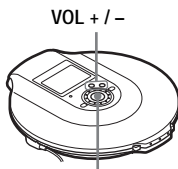

5-asentoinen ohjauspainike (►||)

- 1 Siirrä ohjauspainike asentoon ►||.
- 2 Säädä äänenvoimakkuutta painamalla painiketta VOL + tai -.

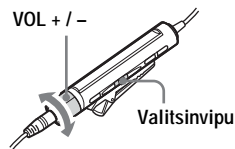

- 1 Paina valitsinvipua.
- 2 Säädä äänenvoimakkuutta kääntämällä säädintä VOL +/-.

Toiminto	CD-soitin	Kukkosäädin
Soitto (edellisestä pysäytyskohdasta)	Siirrä ohjauspainike asentoon ► . Soitto alkaa edellisestä pysäytyskohdasta.	Paina valitsinvipua. Soitto alkaa edellisestä pysäytyskohdasta.
Soitto (ensimmäisestä raidasta)	Kun CD-soitin on pysäytettynä, pidä ohjauspainiketta ► -asennossa, kunnes ensimmäisen raidan soitto alkaa.	Kun CD-soitin on pysäytettynä, pidä valitsinvipua alas painettuna, kunnes ensimmäisen raidan soitto alkaa.
Tauko / soiton jatkaminen tauon jälkeen	Siirrä asentoon ► .	Paina valitsinvipua.
Pysäytys* ²	Siirrä asentoon ■/CHG.	Paina ■.
Nykyisen raidan alun haku (AMS)* ¹ * ²	Siirrä asentoon ◀◀◀.	Siirrä valitsinvipua asentoon ◀◀◀ kerran.
Edellisten raitojen alun haku (AMS)* ³	Siirrä asentoon ◀◀◀ toistuvasti.	Siirrä valitsinvipua asentoon ◀◀◀ toistuvasti.
Seuraavan raidan alun haku (AMS)* ² , * ³	Siirrä asentoon ►►I.	Siirrä valitsinvipua asentoon ►►I kerran.
Seuraava seuraavien raitojen alun haku (AMS)* ³	Siirrä asentoon ►►I toistuvasti.	Siirrä valitsinvipua asentoon ►►I toistuvasti.
Siirtyminen taaksepäin nopeasti* ² , * ⁵	Pidä asennossa ◀◀◀.	Pidä valitsinvipua asennossa ◀◀◀.
Siirtyminen eteenpäin nopeasti* ² , * ⁵	Pidä asennossa ►►I.	Pidä valitsinvipua asennossa ►►I.
Siirtyminen seuraaviin ryhmiin* ⁴	Paina ◻ + toistuvasti.	Paina ◻ + toistuvasti.
Siirtyminen edellisiin ryhmiin* ⁴	Paina ◻ - toistuvasti.	Paina ◻ - toistuvasti.

*1 Automatic Music Sensor, automaattinen raidanhaku

*2 Nämä toiminnot ovat mahdollisia sekä soiton että taukotilan aikana.

*3 Kun olet soittanut viimeisen raidan, voit palata ensimmäisen raidan alkuun siirtämällä valitsinvipun asentoon ►►I (siirtämällä ohjauspainikkeen asentoon ►►I CD-soittimesta). Vastaavasti jos soitat ensimmäistä raitaa, voit siirtyä viimeiseen raitaan siirtämällä valitsinvipun asentoon ◀◀◀ (siirtämällä ohjauspainikkeen asentoon ◀◀◀ CD-soittimesta).

*4 Vain toistettaessa ATRAC CD- / MP3 CD -levyä

*5 Nämä toiminnot eivät ole käytettävissä, jos soitat CD-R-/RW-levylle packet write -muotoon tallennettua MP3-tiedostoa.

CD-levyn tietojen tarkistaminen näytöstä

Voit tarkistaa CD-levyn tiedot painamalla toistuvasti CD-soittimen DISPLAY/MENU-painiketta tai kaukosäätimen DISPLAY-painiketta.

Kun soitat CD-TEXT-tietoja sisältävää CD-levyä, esimerkiksi raidan nimi, albumin nimi ja esittäjän nimi tulevat näyttöön seuraavassa taulukossa sulkeissa ilmoitetulla tavalla. Kun soitat ATRAC CD -levyä, SonicStage -ohjelmiston avulla syötetyt tiedot tulevat näyttöön. Jos soitettavalla MP3 CD -levyllä on ID3 tag*¹ -merkintöjä sisältäviä MP3-tiedostoja, ID3 tag -tiedot tulevat näyttöön.

CD-soitin

Joka kerta kun painat DISPLAY/MENU-painiketta, näyttö muuttuu seuraavasti:

Näyttö	Audio CD	ATRAC CD / MP3 CD
1	Raidan numero, kulunut soittoaika (raidan nimi, esittäjän nimi, albumin nimi)	Tiedoston nimi, esittäjän nimi* ³ , ryhmän nimi, tiedoston numero, kulunut soittoaika
2	Raidan numero, raidan jäljellä olevan aika (raidan nimi, albumin nimi, esittäjän nimi)	Tiedoston nimi, CODEC-tiedot* ⁴ , tiedoston numero, tiedoston jäljellä oleva aika
3	CD-levyn raitojen kokonaismäärä, CD-levyn kokonaissoittoaika, jäljellä olevien raitojen määrä* ² , CD-levyn jäljellä oleva aika* ² (albumin nimi, esittäjän nimi)	Raitojen kokonaismäärä, ryhmien kokonaismäärä, tiedoston numero, kulunut soittoaika
4	Raitojen nimien luettelo	Ryhmien/tiedostojen nimien luettelo

Kaukosäädin

Joka kerta kun painat DISPLAY-painiketta, näyttö muuttuu seuraavasti:

Audio CD	ATRAC CD / MP3 CD
Raidan numero, kulunut soittoaika (Raidan nimi)	Tiedoston numero, tiedoston nimi, kulunut soittoaika
Raidan numero, nykyisen raidan jäljellä oleva aika (Raidan nimi, esittäjän nimi)	Tiedoston numero, esittäjän nimi, CODEC-tiedot* ⁴ , nykyisen tiedoston jäljellä oleva aika
Jäljellä olevien raitojen määrä* ² , CD* ² levyn jäljellä oleva aika (Albumin nimi, esittäjän nimi)	Ryhmän nimi, tiedostojen kokonaismäärä
Animaationäyttö	

*1 ID3 tag -merkintä on tapa lisätä tiettyjä tietoja (esimerkiksi raidan nimi, albumin nimi ja esittäjän nimi) MP3-tiedostoihin. Tämä CD-soitin on ID3 tag -merkintämuodon versioiden 1.1, 2.2 ja 2.3 mukainen (vain MP3 -tiedostot).

*2 Ei tule näyttöön yhden raidan soiton, satunnaissoiton, kirjanmerkeillä varustettujen raitojen soiton, automaattisen suosikkiraitojen soiton, automaattisen suosikkiraitojen satunnaissoiton tai ohjelmoidun soiton aikana.

*3 "Esittäjän nimeä" ei näy soiton aikana, jos levyllä ei ole ID3 tag -tietoja.

*4 Siirtonopeus ja näytteenottotaajuudet. Kun soitin toistaa MP3-tiedostoa, jonka siirtonopeus on muuttuva (VBR, Variable Bit Rate), näytössä näkyy siirtonopeuden sijaan "VBR". Joskus voi olla, ettei "VBR" tule näkyviin heti soiton alussa vaan vasta sen puolivälissä.

Huomautuksia

- Tämä CD-soitin pystyy näyttämään merkit A - Z, a - z, 0 - 9 ja _.
- Ennen tiedoston soittamista CD-soitin lukee kaikki tiedostojen ja ryhmien (tai kansioiden) tiedot CD-levyltä. Näytössä näkyy "READING"-ilmaisim. CD-levyn sisällön mukaan voi olla, että luku kestää jonkin aikaa.
- Jos ryhmällä ei ole nimeä, näytössä näkyy sana "ROOT".
- Jos tiedostossa ei ole ID3 tag -tietoja, näyttöön tulee ilmaisim " - - -".

CD-levyn poistaminen

Paina lokeron keskiötä ja nosta levy pois lokerosta.



► Soittotavat

Voit käyttää erilaisia soittotapoja kaukosäätimen P MODE/↵ -painikkeen tai CD-soittimen valikkotoiminnon avulla.

- **Raitojen soittaminen jatkuvasti (jatkuva soitto)**
- **Kaikkien valitussa ryhmässä olevien tiedostojen soittaminen (ryhmäsoitto)**
- **Yhden raidan soittaminen (yhden raidan soitto)**
- **Raitojen soittaminen satunnaisessa järjestyksessä (satunnaissoitto)**
- **Kaikkien valitussa ryhmässä olevien tiedostojen soittaminen sattumanvaraisessa järjestyksessä (ryhmän satunnaissoitto)**
- **Suosikkisoittolistojen soittaminen (m3u-soittolistan soitto)**
- **Raitojen soittaminen halutussa järjestyksessä kirjanmerkkejä lisäämällä (kirjanmerkkiraitojen soitto)**
- **10 useimmin soitetun raidan soittaminen (automaattinen suosikkiraitojen soitto)**
- **Useimmin soitettujen raitojen soittaminen sattumanvaraisessa järjestyksessä (automaattinen suosikkiraitojen satunnaissoitto)**
- **Raitojen soittaminen halutussa järjestyksessä (ohjelmoitu soitto)**

Soittotapojen valitseminen CD-soittimesta

Siirry PLAY MODE -valikkoon seuraavassa kuvatulla tavalla ja valitse haluamasi soittotapa.

- 1 Pidä DISPLAY/MENU-painiketta alas painettuna, kunnes MENU-näyttö tulee näkyviin.
- 2 Valitse "PLAY MODE" kääntämällä hakupyörää ja paina sitten DISPLAY/MENU-painiketta.
- 3 Valitse hakupyörää kääntämällä haluamasi soittoasetus. Tehdasasetus on "ALL" (normaali soitto).

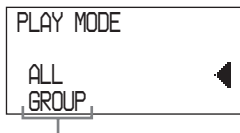

Soittotapavaihtoehdot tulevat näkyviin.

Soittotapojen valitseminen kaukosäätimestä

Valitse haluamasi soittotapa painamalla painiketta P MODE/↵ toistuvasti.

Raitojen soittaminen jatkuvasti (jatkuva soitto)

Voit käyttää jatkuvaa soittoa monella tavalla.

Kaukosäätimen käyttäminen

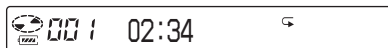

Pidä soiton aikana P MODE/↵ -painiketta alas painettuna, kunnes "↵" näkyy näytössä.



CD-soitin

- 1 Pidä DISPLAY/MENU-painiketta alas painettuna, kunnes MENU-näyttö tulee näkyviin.
- 2 Valitse "REPEAT" kääntämällä hakupyörää ja paina sitten DISPLAY/MENU-painiketta.
- 3 Valitse "ON" kääntämällä hakupyörää ja vahvista valinta painamalla sitten DISPLAY/MENU-painiketta.

Kaikkien valitussa ryhmässä olevien tiedostojen soittaminen (ryhmäsoitto) (vain ATRAC CD / MP3 CD)

Paina soiton aikana P MODE/ -painiketta toistuvasti, kunnes "" näkyy näytössä. (CD-soitin: Toimi kohdan "Soittotapojen valitseminen CD-soittimesta" vaiheiden 1 ja 2 (sivu 19) mukaan, valitse "GROUP" kääntämällä hakupyörää ja vahvista valinta painamalla sitten DISPLAY/MENU-painiketta.)



Yhden raidan soittaminen (yhden raidan soitto)

Paina soiton aikana P MODE/ -painiketta toistuvasti, kunnes "1" näkyy näytössä. (CD-soitin: Toimi kohdan "Soittotapojen valitseminen CD-soittimesta" vaiheiden 1 ja 2 (sivu 19) mukaan, valitse "1" kääntämällä hakupyörää ja vahvista valinta painamalla sitten DISPLAY/MENU-painiketta.)



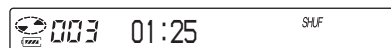

Raitojen soittaminen satunnaisessa järjestyksessä (satunnaissoitto)

Paina soiton aikana P MODE/ -painiketta toistuvasti, kunnes "SHUF" näkyy näytössä. (CD-soitin: Toimi kohdan "Soittotapojen valitseminen CD-soittimesta" vaiheiden 1 ja 2 (sivu 19) mukaan, valitse "SHUFFLE" kääntämällä hakupyörää ja vahvista valinta painamalla sitten DISPLAY/MENU-painiketta.)



Kaikkien valitussa ryhmässä olevien tiedostojen soittaminen sattumanvaraisessa järjestyksessä (ryhmän satunnaissoitto) (vain ATRAC CD / MP3 CD)

Paina soiton aikana P MODE/ -painiketta toistuvasti, kunnes " SHUF" näkyy näytössä. (CD-soitin: Toimi kohdan "Soittotapojen valitseminen CD-soittimesta" vaiheiden 1 ja 2 (sivu 19) mukaan, valitse "GROUP SHUFFLE" kääntämällä hakupyörää ja vahvista valinta painamalla sitten DISPLAY/MENU-painiketta.)

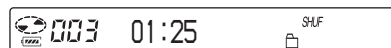

Suosikkisoittolistojen soittaminen (m3u-soittolistan soitto) (vain MP3 CD)

Voit soittaa m3u-suosikkisoittolistojasi.*

* "m3u-soittolista" on tiedosto, johon MP3-tiedostojen soittajärjestys on koodattu. Voidaksesi käyttää soittolistatoimintoa tallenna MP3-tiedostot CD-R/RW-levylle käyttämällä koodausohjelmistoa, joka tukee m3u-muotoa.

- 1 Paina soiton aikana P MODE/☞ -painiketta toistuvasti, kunnes " " (soittolista) näkyy näytössä. (CD-soitin: Toimi kohdan "Soittotapojen valitseminen CD-soittimesta" vaiheiden 1 ja 2 (sivu 19) mukaan, valitse "PLAY LIST" kääntämällä hakupyörää ja vahvista valinta painamalla sitten DISPLAY/MENU-painiketta.)**



- 2 Valitse haluamasi soittolista siirtämällä valitsinvipu asentoon ◀◀ tai ▶▶. (CD-soitin: Valitse soittolista kääntämällä hakupyörää.)**



- 3 Paina valitsinvipua. (CD-soitin: Siirrä 5-asentoinen ohjauspainike asentoon ▶▶▶.)**



Raitojen soittaminen halutussa järjestyksessä kirjanmerkkejä lisäämällä (kirjanmerkkiraitojen soitto)

Kun CD-soitin soittaa levyä, voit lisätä kirjanmerkkejä haluamiisi raitoihin ja soittaa vain kyseiset raidat.

Audio CD: enintään 99 raitaa kultakin CD-levyltä (enintään 10 CD-levyltä).

ATRAC CD: enintään 999 raitaa kultakin CD-levyltä (enintään 5 CD-levyltä).

MP3 CD: enintään 999 raitaa kultakin CD-levyltä (enintään 5 CD-levyltä).

Kirjanmerkkien lisääminen*

- 1** Kun soitat raitaa, johon haluat lisätä kirjanmerkin, pidä valitsinvipua alas painettuna, kunnes " " vilkkuu näytössä. (CD-soitin: Pidä 5-asentoinen ohjauspainiketta asennossa ▶▶▶, kunnes " " vilkkuu.)
Kun kirjanmerkki on lisätty, " " -ilmaisimen vilkkuminen hidastuu.
- 2** Siirrä valitsinvipu asentoon ◀◀ tai ▶▶▶ (CD-soitin: Siirrä 5-asentoinen ohjauspainike asentoon ◀◀ tai ▶▶▶) ja valitse raita, johon haluat lisätä kirjanmerkin. Lisää kirjanmerkit sitten muihin haluamiisi raitoihin toistamalla vaihetta 1.



Kirjanmerkkejä sisältävien raitojen soittaminen

- 1** Paina P MODE/☞ -painiketta toistuvasti, kunnes " " (kirjanmerkki) vilkkuu jatkuvasti. (CD-soitin: Toimi kohdan "Soittotapojen valitseminen CD-soittimesta" vaiheiden 1 ja 2 (sivu 19) mukaan, valitse "BOOK MARK" kääntämällä hakupyörää ja paina DISPLAY/MENU-painiketta.
Kirjanmerkkejä sisältävien raitojen soitto alkaa.)

Raitojen soittaminen halutussa järjestyksessä kirjanmerkkejä lisäämällä

- 2 Paina valitsinvipua, kunnes ”” syttyy. Kirjanmerkkejä sisältävien raitojen soitto alkaa.

Kirjanmerkkien poistaminen*

Kun soitat kirjanmerkillä varustettua raitaa, pidä valitsinvipua alas painettuna, kunnes ”” katoaa näytöstä. (CD-soitin: Pidä 5-aseentoista ohjauspainiketta asennossa , kunnes ”” syttyy.)

Kirjanmerkeillä varustettujen raitojen tarkistaminen*

Kun soitat kirjanmerkeillä varustettuja raitoja, ””-ilmaisain vilkkuu hitaasti näytössä.

* Suorita nämä toiminnot vain, kun näyttö 1 tai 2 on näkyvissä (sivu 17).

Huomautuksia

- Kun soitat kirjanmerkeillä varustettuja raitoja, soitin soittaa raidat niiden numerojärjestyksessä, ei kirjanmerkkien lisäysjärjestyksessä.
- Jos yrität lisätä kirjanmerkkejä 11:nnele CD-levylle (tai 6:nnele ATRAC CD- tai MP3 CD-levylle), ensimmäisenä soittamasi CD-levyn kirjanmerkit katoavat muistista.
- Kaikki muistiin tallennetut kirjanmerkit katoavat, – jos irrotat kaikki virtalähteet – jos käytät CD-soitinta akulla etkä lataa akkua, vaikka ”Lobatt”-ilmaisain tulee näyttöön.

10 useimmin soitetun raidan soittaminen (automaattinen suosikkiraitojen soitto)

CD-soitin tallentaa automaattisesti muistiinsa tiedon 10:stä useimmin CD-levyiltä soittamastasi raidasta. Soitin soittaa raidat järjestyksessä 10:nneistä alkaen eniten soitettuun raitaan asti.

Paina soiton aikana P MODE/ -painiketta toistuvasti, kunnes ”a00 (automaattinen suosikkiraitojen soitto)” näkyy näytössä. Vahvista valinta painamalla sitten valitsinvipua. (CD-soitin: Toimi kohdan ”Soittotapojen valitseminen CD-soittimesta” vaiheiden 1 ja 2 (sivu 19) mukaan, valitse ”AUTO RANKING” kääntämällä hakupyörää ja vahvista valinta painamalla sitten DISPLAY/MENU-painiketta.)



Useimmin soitettujen raitojen soittaminen sattumanvaraisessa järjestyksessä (automaattinen suosikkiraitojen satunnaissoitto)

CD-soitin toistaa 32 raitaa, jotka se on tallentanut muistiinsa useimmin soitetuiksi raidoiksi. Automaattisessa suosikkiraitojen satunnaissoitossa soitin soittaa nämä raidat sattumanvaraisessa järjestyksessä.

Paina soiton aikana P MODE/ -painiketta toistuvasti, kunnes ”a00 (automaattinen suosikkiraitojen soitto) SHUF” näkyy näytössä. Vahvista valinta painamalla sitten valitsinvipua. (CD-soitin: Toimi kohdan ”Soittotapojen valitseminen CD-soittimesta” vaiheiden 1 ja 2 (sivu 19) mukaan, valitse ”RANKING SHUF” kääntämällä hakupyörää ja vahvista valinta painamalla sitten DISPLAY/MENU-painiketta.)



Huomautus

CD-soitin tallentaa muistiinsa tiedot 10 CD-levyltä soittamistasi raidoista riippumatta siitä, oletko vaihtanut CD-levyä. Jos CD-soitin yrittää tallentaa raitatietoja 11:nneältä CD-levyltä, sen ensimmäiseksi tallentamat tiedot katoavat sen muistista.

Raitojen soittaminen halutussa järjestyksessä (ohjelmoitu soitto)

Voit ohjelmoida CD-soittimen soittamaan enintään 64 raitaa haluamassasi järjestyksessä.

- 1** Kun soitin on pysäytettynä, paina **P MODE/** -painiketta toistuvasti, kunnes "PGM" (ohjelmoitu) näkyy näytössä. (CD-soitin: Kun soitin on pysäytettynä, toimi kohdan "Soittotapojen valitseminen CD-soittimesta" vaiheiden 1 ja 2 (sivu 19) mukaan, valitse "PROGRAM" kääntämällä hakupyörää ja vahvista valinta painamalla sitten DISPLAY/MENU-painiketta.)

Audio CD / CD-TEXT



Raidan numero Soittojärjestysnumero

ATRAC CD / MP3 CD

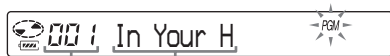

Soittojärjestys- Tiedoston nimi
numero

- 2** Valitse haluamasi raita siirtämällä valitsinvipu asentoon ◀◀ tai ▶▶. Vahvista valinta sitten pitämällä valitsinvipua painettuna, kunnes näyttö muuttuu. (CD-soitin: Siirrä 5-asentoinen ohjauspainike asentoon ◀◀ tai ▶▶ ja vahvista valinta painamalla sitten DISPLAY/MENU-painiketta.)

Raita on tallentunut muistiin. ATRAC CD- / MP3 CD -levyn soiton aikana voit valita ryhmän myös painikkeilla + tai -.

Audio CD / CD-TEXT

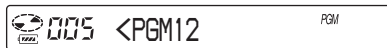

ATRAC CD- / MP3 CD -levyn soiton aikana soittojärjestysnumero ja tiedostonimi näkyvät näytössä.

- 3** Valitse muut haluamasi raidat haluamassasi järjestyksessä toistamalla vaihetta 2.
- 4** Aloita ohjelmoitu soitto painamalla valitsinvipua. (CD-soitin: Siirrä 5-asentoinen ohjauspainike asentoon ▶▶.)

(jatkuu)

Raitojen soittaminen halutussa järjestyksessä

Ohjelman tarkistaminen

Ohjelmoinnin aikana:

Pidä valitsinvipua alas painettuna toistuvasti ennen vaihetta 4. (CD-soitin: Siirrä 5-asentoista ohjauspainiketta toistuvasti asentoon ►II tai paina DISPLAY/MENU-painiketta toistuvasti.)

Kun soitin on pysäytetty:

Paina DISPLAY-painiketta. Kun ilmaisimet ovat näkyvissä, paina P MODE/↵-painiketta toistuvasti, kunnes ”PGM” alkaa vilkkua. Paina sitten valitsinvipua, kunnes näyttö muuttuu. (CD-soitin: Paina DISPLAY/MENU-painiketta toistuvasti, kunnes ohjelmoitujen raitojen luettelo tulee näkyviin. Saat kolmannen raidan jälkeiset raidat näkyviin siirtämällä 5-asentoisen ohjauspainikkeen asentoon ►II.)

Huomautuksia

- Kun olet valinnut 64:n raidan vaiheessa 3, ensimmäisen valitsemasi raidan numero (Audio CD) tai ensimmäisen valitsemasi tiedoston nimi (ATRAC CD / MP3 CD) tulee näyttöön.
- Jos valitset vähintään 65 raitaa, ensimmäiset valitsemasi raidat poistuvat.

Ryhmien tai raitojen/tiedostojen etsiminen

Kun CD-soitin soittaa levyä, voit nopeasti etsiä ja soittaa haluamasi ryhmän (vain ATRAC CD) tai raidan/tiedoston CD-soittimen hakupyörän avulla.

- 1 Käännä soiton aikana hakupyörää, kunnes etsintänäyttö tulee näkyviin.

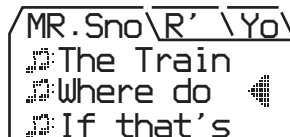

- 2 Valitse haluamasi ryhmä painamalla painiketta □ + tai □ - ja siirrä sitten 5-asentoisen ohjauspainike asentoon ►II.

CD-soitin aloittaa soiton valitsemasi ryhmän ensimmäisestä raidasta.

Halutun raidan/tiedoston valitseminen

- 1 Toimi edellä kuvatun vaiheen 1 mukaisesti ja valitse sitten haluamasi ryhmä painamalla painiketta □ + tai □ -.
- 2 Valitse haluamasi raita/tiedosto kääntämällä hakupyörää ja siirrä sitten 5-asentoisen ohjauspainike asentoon ►II. CD-soitin aloittaa soiton valitsemastasi raidasta/tiedostosta.

Poistuminen etsintätilasta

Siirrä 5-asentoisen ohjauspainike asentoon ■/CHG. Jos et tee mitään toimenpidettä 40 sekuntiin, edellinen näyttö palaa näkyviin.

Huomautus

Jos yrität käyttää CD-soitinta kaukosäätimellä etsinnän aikana, näyttöön tulee ilmain ”MENU” etkä voi käyttää mitään toimintoa.

Äänensävyn säätö (parametrinen taajuuskorjain)

Voit säätää äänentoiston sävyä kahdella tavalla:

- Voit valita valmiin äänensävyyasetuksen → ”Valmiin äänensävyyasetuksen valitseminen”
- Äänensävyn säätö itse → ”Äänensävyn mukauttaminen”

Valmiin äänensävyyasetuksen valitseminen

Ilmaisim	Ääni
SOFT/ SOUND S	Selkeät ihmisäänet, keskitaajuuksien korostus
ACTIVE/ SOUND A	Eloisa ääni, matalien ja korkeiden taajuuksien korostus
HEAVY/ SOUND H	Voimakas ääni, ACTIVE-asetusta voimakkaampi matalien ja korkeiden taajuuksien korostus
CUSTOM/ SOUND C	Mukautettu ääni

Käyttö kaukosäätimellä

Valitse haluamasi äänensävyyasetus painamalla SOUND-painiketta toistuvasti.

Käyttö CD-soittimesta

- 1 Pidä DISPLAY/MENU-painiketta alas painettuna, kunnes MENU-näyttö tulee näkyviin.
- 2 Valitse ”SOUND” kääntämällä hakupyörää ja paina sitten DISPLAY/MENU-painiketta.
- 3 Valitse haluamasi äänensävyyasetus kääntämällä hakupyörää ja vahvasta valinta painamalla sitten DISPLAY/MENU-painiketta.

Äänensävyn mukauttaminen

Voit mukauttaa äänentoiston sävyä muuttamalla 3 taajuusalueen voimakkuutta: ”LOW” (matalat taajuudet), ”MID” (keskitaajuudet) ja ”HIGH” (korkeat taajuudet). Kultakin taajuusalueelta voit valita 3 eri taajuuskorjauskäyrää. Voit säätää valitsemasi korjauskäyrän äänenvoimakkuustasoa 7 vaihtoehdon avulla. Säädä äänensävyyä tarkkailemalla näytössä näkyvää käyrää.

- 1 Valitse SOUND-painiketta painamalla ”SOUND C” ja paina sitten SOUND-painiketta, kunnes näyttö muuttuu. (CD-soitin: Toimi edellä olevan kohdan ”Valmiin äänensävyyasetuksen valitseminen” vaiheiden 1 - 3 mukaisesti ja valitse ”CUSTOM”.)

- 2 Pidä valitsinvipua asennossa ◀◀ tai ▶▶, kunnes haluamasi taajuusalue näkyy näytössä. (CD-soitin: Valitse taajuusalue siirtämällä 5-asentoinen ohjauspainike asentoon ◀◀ tai ▶▶ vähintään 2 sekunniksi.)

”LOW” tulee näkyviin ensin. (CD-soitin: ”LOW” vilkkuu.)



(jatkuu)

- 3** Siirrä valitsinvipua asentoon **◀◀** tai **▶▶** toistuvasti ja valitse kutakin taajuusaluetta varten muistiin tallennetusta **3** taajuuskorjauskäyrästä haluamasi käyrä. Valitse sitten äänenvoimakkuus kääntämällä **VOL +/-** -säädintä toistuvasti. (CD-soitin: Valitse taajuuskorjauskäyrä siirtämällä **5**-asentoinen ohjauspainike asentoon **◀◀** tai **▶▶** toistuvasti. Valitse sitten äänenvoimakkuus kääntämällä hakupyörää.)

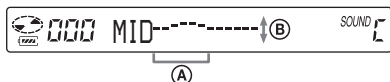

- A: Taajuusalue
B: Äänenvoimakkuus (VOL – lisää äänenvoimakkuutta. VOL + vähentää sitä.)



- 4** Säädä muut 2 taajuusaluetta toistamalla vaiheita 2 ja 3.
- 5** Vahvista asetukset painamalla valitsinvipua. (CD-soitin: Vahvista asetukset painamalla **DISPLAY/MENU**-painiketta.)

Palaaminen edelliseen näyttöön

Paina CD-soittimen painiketta -.

Poistuminen säätötilasta

Paina -painiketta vähintään 2 sekuntia. (CD-soitin: Siirrä 5-asentoinen ohjauspainike asentoon /CHG.)

Huomautuksia

- Kun valitset CUSTOM-vaihtoehdon ja lisäät äänenvoimakkuutta, käytössä oleva äänenvoimakkuuden asetus voi aiheuttaa sen, että ääneen tulee säröä. Jos näin käy, vähennä äänenvoimakkuutta.
- CUSTOM-asetusten ja muiden asetusten välillä voi olla äänenvoimakkuusero. Säädä äänenvoimakkuus haluamaksesi.

G-PROTECTION-toiminto

G-PROTECTION-toiminto vähentää äänen katkonaisuutta huomattavasti, kun soitinta käytetään liikunnan aikana.

- 1** Kun soitin on pysäytettyä, paina **DISPLAY**-painiketta, kunnes näyttö muuttuu. (CD-soitin: Kun soitin on pysäytettyä, pidä **DISPLAY/MENU**-painiketta alas painettuna, kunnes **MENU**-näyttö tulee näkyviin. Valitse "OPTION" kääntämällä hakupyörää ja paina sitten **DISPLAY/MENU**-painiketta.)
- 2** Valitse "G-PRO" siirtämällä valitsinvipua asentoon **◀◀** tai **▶▶**. Vahvista valinta sitten painamalla valitsinvipua. (CD-soitin: Valitse "G-PROTECTION" kääntämällä hakupyörää ja vahvista valinta painamalla sitten **DISPLAY/MENU**-painiketta.)
- 3** Valitse "G-PRO 1" tai "G-PRO 2" siirtämällä valitsinvipua asentoon **◀◀** tai **▶▶**. Vahvista valinta sitten painamalla valitsinvipua. (CD-soitin: Valitse "G-PRO 1" tai "G-PRO 2" kääntämällä hakupyörää ja vahvista valinta painamalla sitten **DISPLAY/MENU**-painiketta.)
- Jos valitset "G-PRO 2", G-PROTECTION-toiminnon vaikutus on suurempi kuin vaihtoehdon "G-PRO 1" ollessa valittuna. Jos haluat kuunnella laadukasta CD-ääntä, valitse "G-PRO 1".

Huomautus

Äänessä voi olla katkonaisuutta, jos

- CD-soittimeen kohdistuu voimakas isku
- soittava CD-levy on likaantunut tai naarmuuntunut
- CD-R-/RW-levy on huonolaatuinen tai tallennukseen alun perin käytetyssä laitteessa tai sovellusohjelmassa on ollut ongelma.

Kuulon suojaaminen

(AVLS)

AVLS-toiminto (Automatic Volume Limiter System, automaattinen äänenvoimakkuuden rajoitin) estää liian suuren äänenvoimakkuuden käytön kuulon suojaamiseksi.

1 Paina **DISPLAY**-painiketta, kunnes näyttö muuttuu. (CD-soitin: Paina **DISPLAY/MENU**-painiketta, kunnes **MENU**-näyttö tulee näkyviin. Valitse **"OPTION"** kääntämällä hakupyörää ja paina sitten **DISPLAY/MENU**-painiketta.)

2 Valitse **"AVLS"** siirtämällä valitsinvipu asentoon **◀◀** tai **▶▶**. Vahvista valinta sitten painamalla valitsinvipua. (CD-soitin: Valitse **"AVLS"** kääntämällä hakupyörää ja vahvista valinta painamalla sitten **DISPLAY/MENU**-painiketta.)

3 Valitse **"ON"** siirtämällä valitsinvipu asentoon **◀◀** tai **▶▶**. Vahvista valinta sitten painamalla valitsinvipua. (CD-soitin: Valitse **"ON"** kääntämällä hakupyörää ja vahvista valinta painamalla sitten **DISPLAY/MENU**-painiketta.)

AVLS-toiminnon poistaminen käytöstä

Toimi vaiheiden 1 - 3 mukaan ja valitse AVLS-asetukseksi **"OFF"**.

Soiton pysäyttäminen automaattisesti (OFF TIMER)

Voit asettaa CD-soittimen pysäyttämään soiton automaattisesti 1 - 99 minuutin kuluttua. Kun ajastintoiminto on käytössä, näkyvissä ovat seuraavat ilmaisimet.

- CD-soitin: "⏸" tulee näkyviin 5 sekunnin välein.*
 - Kaukosäädin: "⏸" on näkyvissä.
- * Kun näyttö 1, 2 tai 3 on näkyvissä (Audio CD: kun näyttö 1 tai 2 on näkyvissä) (sivu 17)

1 Paina **DISPLAY**-painiketta, kunnes näyttö muuttuu. (CD-soitin: Paina **DISPLAY/MENU**-painiketta, kunnes **MENU**-näyttö tulee näkyviin. Valitse **"OPTION"** kääntämällä hakupyörää ja paina sitten **DISPLAY/MENU**-painiketta.)

2 Valitse **"TIMER"** siirtämällä valitsinvipu asentoon **◀◀** tai **▶▶**. Vahvista valinta sitten painamalla valitsinvipua. (CD-soitin: Valitse **"TIMER"** kääntämällä hakupyörää ja vahvista valinta painamalla sitten **DISPLAY/MENU**-painiketta.)

3 Valitse **"10 min"** siirtämällä valitsinvipu asentoon **◀◀** tai **▶▶**. (CD-soitin: Valitse **"10 min"** kääntämällä hakupyörää ja paina sitten **DISPLAY/MENU**-painiketta.)

* Tehdasasetus. Jos olet muuttanut asetusta, asetetun ajan pituus tulee näkyviin.



(jatkuu)

Soiton pysäyttäminen
automaattisesti



4 Valitse haluamasi aika kääntämällä VOL +/- -säädintä. Vahvista valinta painamalla sitten valitsinvipua. (CD-soitin: Valitse haluamasi ajan pituus kääntämällä hakupyörää ja vahvista valinta painamalla sitten DISPLAY/MENU-painiketta.)

- Ajan lyhentäminen tai pidentäminen 5 minuutilla (vain kaukosäätimestä): Käännä VOL +/- -säädintä toistuvasti.
 - Ajan lyhentäminen tai pidentäminen 1 minuutilla: Käännä VOL +/- -säädintä lisää. (CD-soitin: Käännä hakupyörää lisää.)
-

Palaaminen edelliseen näyttöön

Paina -painiketta. (CD-soitin: Paina painiketta  -.)

Poistuminen asetustilasta

Paina DISPLAY- tai -painiketta vähintään 2 sekuntia. (CD-soitin: Siirrä 5-asentoinen ohjauspainike asentoon /CHG.)

Ajan pituuden tarkistaminen ennen CD-soittimen pysähtymistä

Toimi soiton aikana vaiheiden 1 - 3 mukaan.

OFF TIMER -toiminnon poistaminen käytöstä

Toimi vaiheiden 1 - 3 mukaan ja valitse OFF TIMER -asetukseksi "OFF".

Painikkeiden lukitseminen (HOLD)

Voit lukita CD-soittimen painikkeet niin, että et voi painaa niitä vahingossa.

OPERATION-merkkivalo vilkkuu, jos painat jotakin painiketta, kun HOLD-toiminto on käytössä.

Siirrä HOLD-kytkintä nuolen suuntaan.

Voit käyttää HOLD-toimintoa sekä CD-soittimesta että kaukosäätimestä. Voit käyttää CD-soitinta kaukosäätimellä, kun HOLD-toiminto on poistettu käytöstä kaukosäätimestä.

Painikkeiden vapauttaminen

Siirrä HOLD-kytkintä nuolen suhteen päinvastaiseen suuntaan.

Huomautus

Vaikka HOLD-toiminto olisikin käytössä, "HOLD"-ilmaisim ei näy kaukosäätimen näytössä.

Äänimerkin poistaminen käytöstä

Voit ottaa pois käytöstä äänimerkin, joka kuuluu kuulokkeista tai nappikuulokkeista käyttäessäsi CD-soitinta.

1 Paina DISPLAY-painiketta, kunnes näyttö muuttuu. (CD-soitin: Paina DISPLAY/MENU-painiketta, kunnes MENU-näyttö tulee näkyviin. Valitse "OPTION" kääntämällä hakupyörää ja paina sitten DISPLAY/MENU-painiketta.)

2 Valitse ”BEEP” siirtämällä valitsinvipu asentoon **◀◀** tai **▶▶**. Vahvasta valinta sitten painamalla valitsinvipua. (CD-soitin: Valitse ”BEEP” kääntämällä hakupyörää ja vahvasta valinta painamalla sitten DISPLAY/MENU-painiketta.)

3 Valitse ”OFF” siirtämällä valitsinvipu asentoon **◀◀** tai **▶▶**. Vahvasta valinta sitten painamalla valitsinvipua. (CD-soitin: Valitse ”OFF” kääntämällä hakupyörää ja vahvasta valinta painamalla sitten DISPLAY/MENU-painiketta.)

Äänimerkin ottaminen käyttöön

Toimi vaiheiden 1 - 3 mukaan ja valitse BEEP-asetukseksi ”ON”.

Virransäästö

Voit valita kaukosäätimen LCD-näytön taustavalon ja CD-soittimen OPERATION-merkkivalon asetuksen niin, että voit säästää akkua tai paristoja.

1 Paina DISPLAY-painiketta, kunnes näyttö muuttuu. (CD-soitin: Paina DISPLAY/MENU-painiketta, kunnes MENU-näyttö tulee näkyviin. Valitse ”OPTION” kääntämällä hakupyörää ja paina sitten DISPLAY/MENU-painiketta.)

2 Valitse ”LIGHT” siirtämällä valitsinvipu asentoon **◀◀** tai **▶▶**. Vahvasta valinta sitten painamalla valitsinvipua. (CD-soitin: Valitse ”LIGHT” kääntämällä hakupyörää ja vahvasta valinta painamalla sitten DISPLAY/MENU-painiketta.)

3 Valitse ”LIGHT OFF” tai ”LIGHT 2” siirtämällä valitsinvipu asentoon **◀◀** tai **▶▶**. Vahvasta valinta sitten painamalla valitsinvipua. (CD-soitin: Valitse ”LIGHT OFF” tai ”LIGHT 2” kääntämällä hakupyörää ja vahvasta valinta painamalla sitten DISPLAY/MENU-painiketta.)

Tietoja LIGHT-asetuksesta

Asetus	CD-soittimen OPERATION-merkkivalo	Kaukosäätimen LCD-näytön taustavalo
LIGHT OFF	Ei pala.	Ei pala.
LIGHT 1	Palaa kirkkaana soiton tai toimintojen käytön aikana.	Palaa noin 5 sekuntia, kun painat jotain painiketta, ja myös raitojen välillä.
LIGHT 2*	Palaa himmeänä soiton tai toimintojen käytön aikana.	Palaa noin 5 sekuntia, kun painat jotain painiketta.

* ”LIGHT 2” säästää akkua tai paristoja enemmän kuin ”LIGHT 1”.

Kaukosäätimen LCD-näytön taustavalo

LCD-näytön taustavalo on aina käytössä, kun käytät soitinta verkkolaitteella.

Raitojen soittaminen tauoitta (SEAMLESS)

(vain ATRAC CD)

Voit soittaa esimerkiksi konserttitaltointeja ilman raitojen välisiä taukoja.

- 1** Kun soitin on pysäytettynä, paina **DISPLAY**-painiketta, kunnes näyttö muuttuu. (CD-soitin: Kun soitin on pysäytettynä, pidä **DISPLAY/MENU**-painiketta alas painettuna, kunnes **MENU**-näyttö tulee näkyviin. Valitse ”**OPTION**” kääntämällä hakupyörää ja paina sitten **DISPLAY/MENU**-painiketta.)
 - 2** Valitse ”**SEAMLESS**” siirtämällä valitsinvipu asentoon **I◀◀** tai **▶▶I**. Vahvista valinta sitten painamalla valitsinvipua. (CD-soitin: Valitse ”**SEAMLESS**” kääntämällä hakupyörää ja vahvista valinta painamalla sitten **DISPLAY/MENU**-painiketta.)
 - 3** Valitse ”**ON**” siirtämällä valitsinvipu asentoon **I◀◀** tai **▶▶I**. Vahvista valinta sitten painamalla valitsinvipua. (CD-soitin: Valitse ”**ON**” kääntämällä hakupyörää ja vahvista valinta painamalla sitten **DISPLAY/MENU**-painiketta.)
-

Huomautus

Lähdemusiikin äänitystapa voi aiheuttaa sen, ettei musiikki soi tauoitta.

Stereolaitteiston liittäminen

Voit kuunnella CD-levyjä stereolaitteiston kautta ja äänittää CD-levyjä kasetille ja minilevyille. Katso lisätietoja liitettävän laitteen käyttöohjeesta.

Katkaise jokaisesta laitteesta virta ennen laitteiden liittämistä.

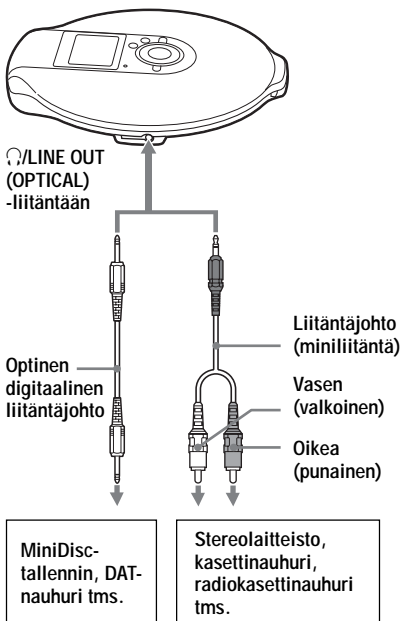

1 Kun soitin on pysäytettyä, paina **DISPLAY**-painiketta, kunnes näyttö muuttuu. (CD-soitin: Kun soitin on pysäytettyä, pidä **DISPLAY/MENU**-painiketta alas painettuna, kunnes **MENU**-näyttö tulee näkyviin. Valitse "OPTION" kääntämällä hakupyörää ja paina sitten **DISPLAY/MENU**-painiketta.)

2 Valitse "AUDIO OUT" siirtämällä valitsinvipu asentoon ◀◀ tai ▶▶. Vahvista valinta sitten painamalla valitsinvipua. (CD-soitin: Valitse "AUDIO OUT" kääntämällä hakupyörää ja vahvista valinta painamalla sitten **DISPLAY/MENU**-painiketta.)

3 Valitse liitetyn laitteen mukainen asetus siirtämällä valitsinvipu asentoon ◀◀ tai ▶▶. Vahvista valinta sitten painamalla valitsinvipua. (CD-soitin: Valitse asetus kääntämällä hakupyörää ja vahvista valinta painamalla sitten **DISPLAY/MENU**-painiketta.)

Liitetty laite*	Asetus
Kuulokkeet	"HP"
Liitäntäjohdolla liitetty laite	"LINE"

* Jos liität laitteen optisella digitaalisella liitäntäjohdolla, sinun ei tarvitse valita asetusta. Asetus vaihtuu automaattisesti oikeaksi optista liitäntätapaa varten.

(jatkuu)

Stereolaitteiston liittäminen

Huomautuksia

- Ennen kuin alat soittaa CD-levyä, pienennä liitetyn laitteen äänenvoimakkuus minimiin, jotta liitetyt kaiuttimet eivät vahingoitu.
- Käytä äänityksen aikana verkkolaitetta. Jos käytät akkuja tai kuivaparistoja virtalähteenä, niiden varaus voi purkautua kokonaan äänityksen aikana.
- Säädä liitetyistä laitteesta äänenvoimakkuus sopivaksi niin, ettei äänessä ole säröä.
- Tässä CD-soittimessa on SCMS (Serial Copy Management System) -järjestelmä, joka sallii vain ensimmäisen sukupolven digitaalisten kopioiden luonnin.
- Kun äänitit tai toistat ATRAC CD- tai MP3 CD -levyä liitetyllä laitteella, käytä vain analogista liitäntäjohtoa.
- Jos vaihdat liitettyä laitetta, muuta ”AUDIO OUT” -asetusta.

Kun kuulokkeet tai jokin muu laite on liitettynä /LINE OUT (OPTICAL) -liitäntään

Kun optinen digitaalinen johto on liitettynä, lähtösignaali ohjautuu automaattisesti optiseen digitaaliseen lähtöliitäntään. Kun kaukosäädin tai liitäntäjohto on liitettynä, nykyinen AUDIO OUT -asetus (”HP” tai ”LINE”) vilkkuu noin 5 sekuntia. Jos liität toisen laitteen /LINE OUT (OPTICAL) -liitäntään, irrota laite ensin ja liitä kuulokkeet uudelleen. Vaihda sitten AUDIO OUT -asetukseksi ”HP”.

Kun AUDIO OUT -asetuksena on ”LINE”

Et voi säätää äänenvoimakkuutta CD-soittimen tai kaukosäätimen VOL +/- -säätimellä.

Optisen digitaalisen liitäntäjohdon käyttäminen

Kun haluat äänittää CD-levyltä esimerkiksi minilevyille tai DAT-nauhalle, varmista, että CD-soitin on taukotilassa, ennen kuin aloitat äänityksen.

G-PROTECTION- ja taajuuskorjaustoiminnot käytettäessä liitäntäjohtoa tai optista digitaalista liitäntäjohtoa

- Jos haluat äänittää laadukasta CD-ääntä, valitse valikossa G-PROTECTION-asetukseksi ”G-PRO 1”.
- Jos AUDIO OUT -asetuksena on ”LINE”, parametrinen taajuuskorjaustoiminto ei toimi.

► Liittäminen virtalähteeseen

Voit tarkistaa akussa jäljellä olevan jännitteen näytöstä.



Lobatt*

* Laite antaa äänimerkin.

Kun akun tai pariston varaus on purkautunut, lataa akku tai vaihda paristo uuteen.

- Akun käyttäminen (tämä sivu)
- Kuivapariston käyttäminen (sivu 35)

Huomautuksia

- [||||] -ilmaisim näyttää akuissa tai paristoissa jäljellä olevan varauksen suurin piirtein. Yksi ilmaisinoso ei aina välttämättä edusta akun kokonaisjännitteen neljäsosaa.
- Laitteen käyttöolosuhteiden mukaan [||||] -ilmaisinosat voivat lisääntyä tai vähentyä.
- Jos käytät akkua ja paristoa yhdessä mahdollisimman pitkään riittävän virran saamiseksi, käytä täyteen ladattua akkua ja uutta paristoa.

Akun varauksen kesto aika ja latausaika on mainittu kohdassa ”Tekniset tiedot”.

Akun käyttäminen

Lataa akku ennen sen ensimmäistä käyttökertaa.

Jotta akun alkuperäisen kapasiteetti säilyy pitkään, lataa akku vasta, kun sen varaus on täysin purkautunut. Voit käyttää CD-soittimessa vain seuraavassa mainittu akkua.

- NH-14WM (sisältyy vakiovarusteisiin)

- 1 Avaa CD-soittimen kansi painamalla OPEN-kytkintä kummaltakin puolelta ja avaa sitten CD-soittimen sisällä oleva akku-/paristolokeron kansi.

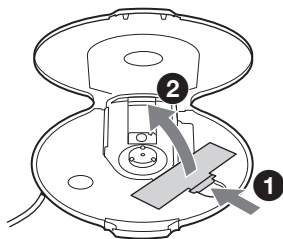

- 2 Aseta akku lokeroon oikein päin niin, että akussa oleva merkintä ⊕ tulee kohdakkain lokeron sisällä olevan vastaavan merkinnän kanssa. Sulje sitten kansi niin, että se napsahtaa paikalleen.

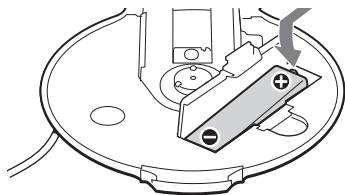

Aseta ⊖-puoli edellä.

(jatkuu)

3 Liitä verkkolaite vakiovarusteisiin sisältyvään lataustelineen DC IN 3 V -liitäntään ja pistorasiaan. Aseta CD-soitin sitten vakiovarusteisiin sisältyvään lataustelineeseen (sivu 15).

Akun lataus alkaa.

Sana "Charging" ("lataus käynnissä") vilkkuu kaukosäätimen näytössä, ja []-ilmaisimen osat syttyvät yksitellen. CD-soittimen OPERATION-merkkivalo syttyy.

Kun akku on täysin ladattu, kaikki ilmaisimet katoavat näytöstä ja OPERATION-merkkivalo sammuu.

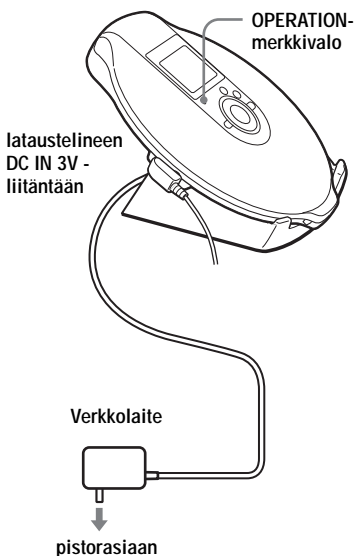

Huomautuksia vakiovarusteisiin sisältyvästä lataustelineestä

- Vakiovarusteisiin sisältyvää lataustelinettä voi käyttää vain tämän CD-soittimen kanssa. Tässä lataustelineessä ei voi ladata mitään muuta laitetta.

- Lataa vakiovarusteisiin sisältyvässä lataustelineessä tätä akkua. Älä yritä ladata mitään muuta akkua.
- CD-soitin ja akku kuumenevat latauksen aikana. Se ei ole vaarallista.
- Älä sijoita kolikoita tai muita metalliesineitä lataustelineen päälle. Jos lataustelineen liitäntä koskettaa metalliesinettä, voi syntyä oikosulku ja laite voi kuumetua.

Akun lataaminen käyttämättä vakiovarusteisiin sisältyvää lataustelinettä

- 1 Kiinnitä ulkoinen paristokotelo CD-soittimeen kohdan "Kuivapariston käyttäminen" (sivu 35) vaiheiden 1 ja 2 mukaan.
- 2 Pidä ulkoisessa paristokotelossa olevaa kytkintä työnnettynä nuolen suuntaan ja liitä verkkolaite.
- 3 Siirrä 5-asentoinen ohjauspainike asentoon []/CHG.
Lataus alkaa.

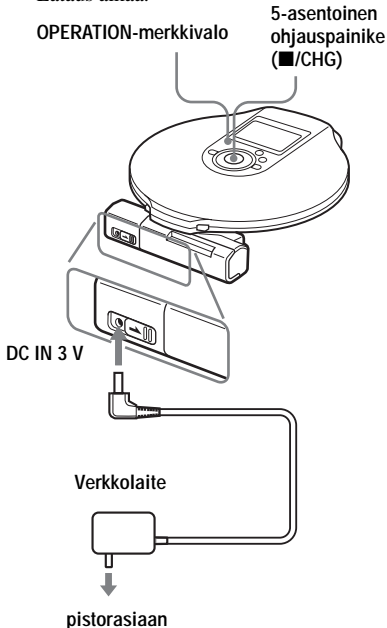

Huomautuksia

- CD-soitin ja akku kuumenevat latauksen aikana. Se ei ole vaarallista.
- Jos siirät 5-asentoisen ohjauspainikkeen asentoon ►|| latauksen aikana, lataus päättyy ja CD-soitin aloittaa levyn soiton.
- Jos asetat CD-soittimen lataustelineeseen soiton aikana, soitto päättyy ja lataus alkaa.
- Sijoita CD-soitin lataustelineeseen tukevasti. Varmista, että CD-soittimen OPERATION-merkkivalo syttyy. Jos asetat soittimen väärin, lataus tai soitto päättyy.

Akun poistaminen

Poista akku painamalla sen ⊖-puolta.

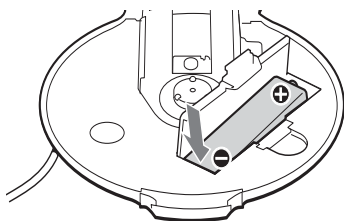

Akun vaihtamisajankohta

Jos akun varauksen kestoaika lyhenee noin puoleen alkuperäisestä, korvaa akku uudella akulla.

Akkua koskeva huomautus

Jos akku on uusi tai sitä ei ole käytetty pitkään aikaan, se ei ehkä lataudu täyteen. Lataa akku tällöin täyteen niin, että OPERATION-merkkivalo sammuu. Käytä sitten CD-soitinta, kunnes akku on täysin tyhjä (näytössä näkyy ilmaisin "Lobatt"). Toista tämä toimenpide useita kertoja.

Huomautus akun kuljettamisesta

Käytä vakiovarusteisiin sisältyvää akkukoteloä akun odottamattoman kuumenemisen estämiseksi. Jos akku koskettaa metalliesinettä, voi siitä johtuva oikosulku aiheuttaa akun kuumenemisen tai tulipalon.

Kuivapariston käyttäminen

Voit pidentää soittimen käyttöaikaä asentamalla akun CD-soittimeen ja liittämällä ulkoisen paristokotelon.

- 1** Paina akku-/paristokotelon takana olevaa ruuvia ja irrota kotelon kansi.

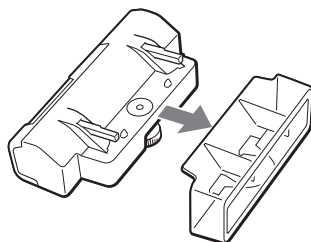

- 2** Aseta LR6 (koko AA) -alkaliparisto (ei sisälly vakiovarusteisiin) koteloon oikein päin niin, että siinä oleva merkintä ⊕ tulee kohdakkain kotelon sisällä olevan vastaavan merkinnän kanssa. Sulje sitten paristokotelon kansi.

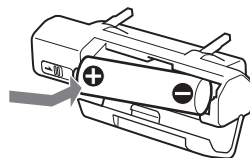

(jatkuu)

3 Kiinnitä paristokotelo CD-soittimeen pitävästi ja kiristä ruuvi LOCK-sanan suuntaisesti.

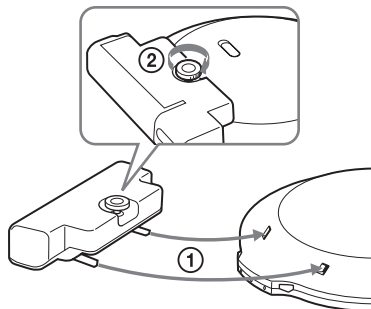

Huomautuksia

- Kun et käytä ulkoista paristokoteloä, kiinnitä kotelon kansi paikalleen kotelon kuljettamisen tai varastoinnin ajaksi.
- Jos siirrät ulkoisessa paristokotelossa olevaa kytkintä nuolen suuntaisesti soiton aikana, soitto voi pysähtyä.
- Kun paristo on tyhjentynyt, vaihda se uuteen.
- CD-soittimessa ja ulkoisessa paristokotelossa olevat paristot purkautuvat samanaikaisesti.

Huomautuksia virtalähteistä

Irrota kaikki virtalähteet, jos CD-soitinta ei aiota käyttää pitkään aikaan.

Verkkolaitteesta

- Käytä vain vakiovarusteisiin sisältyvää verkkolaitetta. Jos sitä ei ole toimitettu CD-soittimen mukana, käytä verkkolaitetta AC-E30HG. Älä käytä mitään muuta verkkolaitetta. Muutoin laite voi vioittua.

Liittimen napaisuus



- Älä koske verkkolaitteeseen märillä käsillä.
- Liitä verkkolaitte pistorasiaan, johon yletyt helposti. Jos huomaat verkkolaitteessa jotakin tavallisesta poikkeavaa, irrota se heti pistorasiasta.

Ladattavista akuista ja kuivaparistoista

- Älä lataa kuivaparistoja.
- Älä yritä hävittää akkuja tai paristoja polttamalla.
- Älä sijoita akkuja tai kuivaparistoja kolikoiden tai muiden metalliesineiden yhteyteen. Muutoin voi syntyä lämpöä, jos akun tai pariston positiivinen ja negatiivinen napa koskettavat metalliesinettä.
- Älä käytä ladattavia akkuja ja kuivaparistoja sekaisin.
- Älä käytä uusia ja vanhoja paristoja sekaisin.
- Älä käytä erityyppisiä paristoja sekaisin.
- Poista akut tai paristot, jos niitä ei käytetä pitkään aikaan.
- Jos akut tai paristot pääsevät vuotamaan, pyyhi akkulokero tai paristokotelo puhtaaksi ja asenna uudet akut tai paristot. Jos saat akuista tai paristoista vuotanutta ainetta käsiisi, pese ne huolellisesti.

Valikkoluettelo

Paina CD-soittimen DISPLAY/MENU-painiketta, kunnes MENU-näyttö tulee näkyviin. Valitse sitten haluamasi valikko kääntämällä hakupyörää.

Paina kaukosäätimen SOUND-painiketta (ääniasetukset) tai DISPLAY-painiketta (muut asetukset) toistuvasti.

CD-soitin

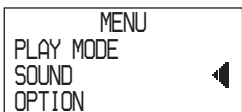

Kaukosäädin

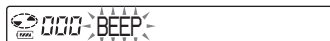

Palaa edelliseen näyttöön painamalla **■** (CD-soitin: paina **□** -*1).

Voit poistua asetuksista painamalla DISPLAY-painiketta (vain OPTION-valikko) tai painiketta **■** vähintään kaksi sekuntia (CD-soitin: Siirrä 5-asentoinen ohjauspainike asentoon **■**/CHG.)

Merkillä ● merkityt asetukset ovat tehdasasetuksia.

Tietoja soittotavoista on sivulla 19.

Äänen asetukset (sivu)	Valikko 1 →	Valikko 2 →	Valikko 3
Äänensävyyn säätö (25)	SOUND*2	● OFF SOFT ACTIVE HEAVY CUSTOM	—
Muiden toimintojen asetukset (sivu)	Valikko 1 →	Valikko 2 →	Valikko 3
Soiton katkonaisuuden estäminen (26)	OPTION	G-PROTECTION*4	● G-PRO 1 G-PRO 2
Kuulon suojaaminen (27)	OPTION	AVLS	ON ● OFF
Soiton pysäyttäminen automaattisesti (27)	OPTION	TIMER	10 min*3 ● OFF
Stereolaitteiston liittäminen (31)	OPTION	AUDIO OUT*4	● HP LINE
Äänimerkin poistaminen käytöstä (28)	OPTION	BEEP	● ON OFF
Virransäästö (29)	OPTION	LIGHT	LIGHT OFF ● LIGHT 1 LIGHT 2
Raitojen soittaminen jatkuvasti (30)	OPTION	SEAMLESS*4, *5	ON ● OFF

*1 Kun "PGM" ei ole näkyvässä.

*2 Näkyy vain CD-soittimessa.

*3 Tehdasasetus. Jos olet muuttanut asetusta, asetetun ajan pituus tulee näkyviin.

*4 Voit määrittää nämä asetukset, kun soitin on pysäytettyinä.

*5 Vain ATRAC CD

Varotoimet

Turvallisuudesta

- Jos jokin esine tai nestettä joutuu CD-soittimen sisään, irrota se virtalähteestä ja vie se huoltoon tarkistettavaksi, ennen kuin käytät sitä uudelleen.
- Älä työnnä mitään vieraita esineitä DC IN 3 V -liitäntään (ulkoisen virran tuloliitäntä).

CD-soittimesta

- Pidä CD-soittimen linssi puhtaana äläkä kosketa sitä. Jos kosketat linssiä, se voi vahingoittua ja CD-soittimeen voi tulla toimintahäiriö.
- Älä sijoita mitään painavaa esinettä CD-soittimen päälle. CD-soitin ja CD-levy voivat vahingoittua.
- Älä jätä CD-soitinta lämmönlähteiden lähelle tai paikkaan, jossa se altistuu suoralle auringonvalolle, pölylle, hiekalle, kosteudelle, sateelle tai iskuille. Älä myöskään jätä sitä epätasaiselle pinnalle tai autoon, jonka ikkunat ovat kiinni.
- Jos CD-soitin aiheuttaa häiriöitä radio- tai televisiovastaanottoon, katkaise CD-soittimesta virta tai siirrä se kauemmas radiosta tai televisiosta.
- Tällä CD-soittimella ei voi soittaa muodoltaan tavallisista poikkeavia (esimerkiksi sydämen, neliön tai tähden muotoisia) levyjä. Tällaiset levyt voivat vioittaa CD-soitinta. Älä siis käytä kyseisenlaisia levyjä.

CD-levyjen käsittelystä

- Tartu CD-levyyn sen reunoista, jotta se pysyy puhtaana. Älä kosketa levyn pintaa.
- Älä kiinnitä CD-levyn pintaan tarraa tai teippiä.
- Älä jätä CD-levyä alttiiksi suoralle auringonvalolle tai lämmönlähteille. Älä jätä CD-levyä autoon, joka on pysäköity aurinkoiseen paikkaan.

Kuulokkeista/ nappikuulokkeista

Ajoturvallisuus

Älä käytä kuulokkeita tai nappikuulokkeita ajaessasi autoa, muuta moottoriajoneuvoa tai polkupyörää. Kuulokkeiden käyttö voi aiheuttaa vaaratilanteita liikenteessä, ja se on myös kiellettyä joillakin alueilla. Voi myös olla vaarallista, jos kävellessäsi kuuntelet kuulokkeilla suurella äänenvoimakkuudella, varsinkin ylittäessäsi suojatietä. Ole erittäin varovainen tai ole käyttämättä kuulokkeita tilanteissa, joissa ne voivat aiheuttaa vaaraa.

Kuulovaurioiden estäminen

Vältä kuulokkeiden ja nappikuulokkeiden käyttöä suurella äänenvoimakkuudella. Asiantuntijat kehottavat välttämään jatkuvaa, kovaäänistä ja pitkäaikaista kuuntelua. Jos kuulet korvissasi epänormaalia sointia, pienennä äänenvoimakkuutta tai lopeta laitteen käyttö.

Muiden henkilöiden ottaminen huomioon

Pidä äänenvoimakkuus kohtuullisena. Siten kuulet ulkopuoliset äänet etkä häiritse muita.

Kunnossapito

Kotelon puhdistaminen

Käytä puhdistuksessa pehmeää, kevyesti veteen tai mietoon pesuaineliuokseen kostutettua liinaa. Älä käytä alkoholia, bensiiniä tai ohenteita.

Liitäntöjen puhdistaminen

Jos lataustelineen liitännät ovat likaantuneet, akku ei välttämättä lataudu oikein. Puhdista liitännät aika ajoin pumpulipuikolla tai kuivalla liinalla kuvan mukaisesti.

Liitännät

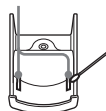

Vianmääritys

Jos ongelma ei katoa tehtyäsi seuraavat tarkistukset, ota yhteys lähimpään Sony-jälleenmyyjään.

Häiriö	Syy ja/tai korjaustoimet
Äänenvoimakkuus ei suurene, vaikka käännät VOL +/- -säädintä +suuntaan toistuvasti (tai vaikka painat CD-soittimen painiketta VOL + toistuvasti).	→ AVLS-asetuksena on "ON". Muuta asetukseksi "OFF". (sivu 27) → AUDIO OUT -asetuksena on "LINE". Muuta asetukseksi "HP". (sivu 31)
Mitään ääntä ei kuulu tai kuuluu kohinaa.	→ Liitä kuulokkeiden/nappikuulokkeiden liitin pitävästi. (sivu 15) → Liitin on likaantunut. Puhdista kuulokkeiden/nappikuulokkeiden liitin aika ajoin pehmeällä, kuivalla liinalla.
Joitakin tiedostoja ei voi soittaa.	→ Yritit soittaa tiedostoja, joiden muoto ei ole yhteensopiva tämän CD-soittimen kanssa. (sivu 6)
Soittoaika on liian lyhyt, kun virtalähteenä on kuivapariisto.	→ Tarkista, että käytät varmasti alkalipariistoa etkä mangaanipariistoa (sivu 35). → Vaihda pariisto uuteen LR6 (koko AA) -alkalipariistoon (sivu 35).
Soittoaika on liian lyhyt, kun virtalähteenä on akku.	→ Lataa akku ja pura sen varaus useita kertoja (sivut 33-35).
"Lobatt" tulee näyttöön. CD-levy ei soi.	→ Akun varaus on täysin purkautunut. Lataa akku (sivut 33-35). → Vaihda pariisto uuteen LR6 (koko AA) -alkalipariistoon (sivu 35).
"Hi dc ln" tulee näyttöön.	→ Käytössä olevan verkkolaitteen nimellisarvot ovat suuremmat kuin vakiovarusteisiin sisältyvän tai suositellun verkkolaitteen. Käytä vain vakiovarusteisiin sisältyvää verkkolaitetta tai "Lisävarusteet"-kohdassa suositeltua auton akun sovittinkaapelia. (sivu 43)

(jatkuu)

Häiriö	Syy ja/tai korjaustoimet
CD-levy ei soi tai ilmaisain "No disc" tulee näyttöön, kun CD-levy on paikallaan CD-soittimessa.	<ul style="list-style-type: none"> → CD-levy on likaantunut tai viallinen. → Tarkista, että CD-levy on paikallaan tekstipuoli ylöspäin. (sivu 15) → Laitteen sisään on tiivistynyt kosteutta. Älä käytä CD-soitinta useaan tuntiin, jotta kosteus haihtuu. → Sulje akku-/paristokotelon kansi pitävästi. (sivu 33) → Varmista, että akku on oikein paikallaan (sivut 33, 35). → Liitä verkkolaite pitävästi pistorasiaan. (sivu 15) → Paina valitsinvipua (CD-soitin: Siirrä 5-asentoinen ohjauspainike asentoon ►II) vähintään yhden sekunnin kuluttua siitä, kun olet liittänyt verkkolaitteen. → CD-R-/RW-levy on tyhjä. → CD-R-/RW-levyn laadussa tai tallennukseen käytetyssä laitteessa tai sovellusohjelmassa on ongelma.
CD-soittimen OPERATON-merkkivalo vilkkuu, kun painat jotain painiketta, eikä CD-levy soi.	<ul style="list-style-type: none"> → Painikkeet on lukittu. Liu'uta HOLD-kytkintä taaksepäin. (sivu 28)
Äänvoimakkuutta ei voi säätää.	<ul style="list-style-type: none"> → Valikkoasetusten AUDIO OUT -kohdan asetuksena on "LINE". Säädä äänenvoimakkuus liitetyn laitteen äänenvoimakkuuden säätimellä. (sivu 31) → Valitse AUDIO OUT -asetukseksi "HP". Säädä äänenvoimakkuus CD-soittimen säätimellä VOL +/- . (sivu 31)
Kun käytät äänityksen aikana optista digitaalista liitäntäjohtoa, raidan numero ei tallennu oikein.	<ul style="list-style-type: none"> → Tallenna raidan numero uudelleen minilevysoittimella, DAT-nauhurilla tms. (sivu 31) → Katso lisätietoja äänittävän laitteen käyttöohjeesta. (sivu 31)
Akkua ei voi ladata.	<ul style="list-style-type: none"> → Akkua ei ole asetettu akkulokeroon. → Lataustelineen liitännät ovat likaantuneet. Puhdista ne pehmeällä, kuivalla liinalla (sivu 38). → CD-levyn soitto on meneillään. Pysäytä se. → CD-soitin ei ole oikein paikallaan lataustelineessä. Aseta soitin telineeseen tukevasti ja varmista, että OPERATION-merkkivalo syttyy (sivu 34).
Soitto alkaa edellisestä pysäytyskohdasta (soitonjatkamistoiminto).	<ul style="list-style-type: none"> → Soitonjatkamistoiminto on käytössä. Aloita soitto ensimmäisestä raidasta painamalla valitsinvipua, kun soitto on pysäytettyä (CD-soitin: pidä 5-asentoista ohjauspainiketta asennossa ►II), kunnes ensimmäisen raidan soitto alkaa, tai avaa CD-soittimen kansi. Vaihtoehtoisesti voit myös irrottaa kaikki virtalähteet ja asentaa sitten akun ja pariston tai liittää verkkolaitteen uudelleen. (sivut 15, 16, 33, 35)
Kuuluu pyörivän CD-levyn rahinaa.	<ul style="list-style-type: none"> → Sulje akku-/paristolokeron kansi pitävästi. (sivu 33)

Häiriö	Syy ja/tai korjaustoimet
Liitettyä stereolaitetta käytettäessä äänessä on säröä tai kohinaa.	<ul style="list-style-type: none"> → Valikkoasetusten AUDIO OUT -kohdan asetuksena on "LINE". Säädä liitetyn laitteen äänenvoimakkuutta. (sivu 31) → Valikkoasetusten AUDIO OUT -kohdan asetuksena on "HP". Säädä äänenvoimakkuus CD-soittimen painikkeella VOL +/- (sivu 31)
ATRAC CD- tai MP3 CD -levyn soiton aikana CD-levy ei pyöri, mutta kuulet äänen normaalisti.	→ CD-soitin on suunniteltu pysäyttämään ATRAC CD- tai MP3 CD -levyn pyörittäminen soiton aikana virrankulutuksen pienentämiseksi. Soittimessa ei ole vikaa.
"NO FILE" tulee näyttöön, kun painat valitsinvipua (CD-soitin: kun siirät 5-asetoisen ohjauspainikkeen asentoon ►II) tai kun suljet CD-soittimen kannen.	<ul style="list-style-type: none"> → CD-levyllä ei ole ATRAC3plus-, ATRAC3- tai MP3-tiedostoja. → Soittimessa on CD-R/RW-levy, jolta on tiedot poistettu. → CD-levy on likainen.
Kun suljet CD-soittimen kannen, CD-levy alkaa pyöriä.	→ CD-soitin lukee CD-levyllä olevia tietoja. Soittimessa ei ole vikaa.
Nestekidenäyttöä on vaikea nähdä tai sen toiminta hidastuu.	→ Käytät CD-soitinta korkeassa (yli 40 °C) tai matalassa (alle 0 °C) lämpötilassa. Huoneen lämpötilassa näytön toiminta palautuu normaaliksi.
"  " vilkkuu nopeasti kaukosäätimen näytössä, etkä löydä raidan alkua tai tiettyä kohtaa raidasta.	→ CD-soitin on siirtynyt kirjanmerkeillä varustettujen raitojen soiton valmistelutilaan. Muuta PLAY MODE -asetukseksi "ALL".
Et voi käyttää CD-soitinta kaukosäätimellä.	→ Pidät CD-soittimen painikkeita painettuina vahingossa.
Soitto pysähtyy yhtäkkiä.	→ OFF TIMER on asetettu. Valitse asetukseksi "OFF".

Tekniset tiedot

Järjestelmä

Digitaalinen CD-äänijärjestelmä

Laserdiodin ominaisuudet

Materiaali: GaAlAs

Aallonpituus: $\lambda = 770 - 800 \text{ nm}$

Säteilyn kesto: Jatkuva

Laserlähtöteho: Alle $44,6 \mu\text{W}$

(Tämä lähtöteho on mitattu 200 mm:n

etäisyydeltä optisen lukupäälökhon

objektiivinlinssin pinnalta 7 mm:n aukolla.)

D/A-muunnos

1-bittinen kideohjattu aika-akselimuunnos

Taajuusvaste

20 - 20 000 Hz ± 1 dB (mittaus: JEITA)

Lähtöteho (3 V:n tulolla)

Linjalähtö (stereominiliitäntä)

Lähtötaso 0,7 V RMS 47 k Ω

Suosittelava kuormitusimpedanssi yli 10 k Ω

Nappikuulokkeet (stereominiliitäntä)

Noin 5 mW + noin 5 mW 16 Ω

(Noin 1,5 mW + noin 1,5 mW 16 Ω)*

*Eurooppalaiset asiakkaat

Optinen digitaalinen lähtö (optinen lähtöliitäntä)

Lähtötaso: -21 - -15 dBm

Aallonpituus: 630 - 690 nm huipputasolla

Käyttöjännite

- Sony NH-14WM -akku: 1,2 V DC \times 1
- LR6 (koko AA) -paristo: 1,5 V DC \times 1
- Verkkolaite (DC IN 3 V -liitäntä):
220 V AC, 50 Hz (Kiinassa myytävä malli)
120 V AC, 60 Hz (Meksikossa myytävä malli)

Akkujen/paristojen varauksen kestoaika*1 (keskim. tuntia)

Kun käytät CD-soitinta tasaisella ja vakaalla alustalla.

Kun LIGHT- ja SOUND-asetuksena on "OFF".

Soittoaika vaihtelee CD-soittimen käyttötavan mukaan.

Käytettäessä yhtä NH-14WM-akkaa (ladattu noin 5 tuntia*2)

	G-PROTECTION	
	"G-PRO 1"	"G-PRO 2"
Ääni-CD-levyillä	20	20
CD-ATRAC*3	35	35
CD-MP3*4	28	28

Käytettäessä ulkoista paristokotelo (yksi alkaliparisto*5)

	G-PROTECTION	
	"G-PRO 1"	"G-PRO 2"
Ääni-CD-levyillä	30	30
CD-ATRAC*3	50	50
CD-MP3*4	40	40

Käytettäessä yhtä NH-14WM-akkaa ja ulkoista paristokotelo (yksi alkaliparisto*5)

	G-PROTECTION	
	"G-PRO 1"	"G-PRO 2"
Ääni-CD-levyillä	50	50
CD-ATRAC*3	85	85
CD-MP3*4	70	70

*1 JEITA (Japan Electronics and Information Technology Industries Association) -standardin mukaisesti mitattu arvo

*2 Latausaika riippuu ladattavan akun käyttötavasta.

*3 Tallennuksen siirtonopeus 48 kbps

*4 Tallennuksen siirtonopeus 128 kbps

*5 Käytettäessä Sonyn LR6 (SG) -alkaliparistoa (valmistettu Japanissa)

Käyttölämpötila

5 °C - 35 °C

Mitat (l/k/s) (ei sisällä ulkonevia osia eikä säätimiä)

Noin 127 × 21,8 × 139,4 mm

Paino (ilman varusteita)

Noin 168 g

Dolby Laboratories on myöntänyt lisenssin yhdysvaltalaisiin ja muun maalaisiin patenteihin.

Valmistaja pidättää itsellään oikeuden muuttaa laitteen muotoilua ja ominaisuuksia ilman erillistä ilmoitusta.

Lisävarusteet

Verkkolaite*	AC-E30HG
Aktiivinen kaiutinjärjestelmä	SRS-Z1 SRS-Z30
Auton akun sovitinkaapeli	DCC-E345
Auton akun sovitinkaapeli ja autoliitántäppäkaus	DCC-E34CP
Autoliitántäppäkaus	CPA-9C
Liitántäjohto	RK-G129 RK-G136
Nappikuulokkeet (paitsi Ranskassa olevat asiakkaat)	MDR-EX71SL MDR-Q55SL
Nappikuulokkeet (Ranskassa olevat asiakkaat)	MDR-E808SP

* Verkkolaitteen tekniset ominaisuudet vaihtelevat myyntialueen mukaan. Tarkista paikallinen verkkojännite ja verkkopistokkeen muoto ennen laitteen ostamista.

Saattaa olla, ettei kaikilla jälleenmyyjillä ole kaikkia edellä mainittuja lisävarusteita. Kysy jälleenmyyjältä lisätietoja saatavissa olevista lisävarusteista.

<http://www.sony.net/>

Sony Corporation Printed in Malaysia



* 3 2 6 6 2 4 1 4 2 * (1)