

# Portable CD Player

---

Bruksanvisning \_\_\_\_\_ **SE**

Käyttöohjeet \_\_\_\_\_ **FI**



**Atrac3plus**

“WALKMAN” is a registered trademark of Sony Corporation to represent Headphone Stereo products.  is a trademark of Sony Corporation.

## D-NE800

## **VARNING**

För att undvika risk för brand eller elchock bör du se till att du inte utsätter enheten för regn eller fukt.

Placera enheten på en plats med god ventilation. Placera den inte i bokhyllan eller i ett skåp.

Täck inte över ventilationsöppningarna på stereon med tidningar, dukar, gardiner e.dyl., eftersom det kan förorsaka brand. Placera heller aldrig levande ljus ovanpå stereon.

Placera inte föremål fyllda med vätska, som till exempel vaser, ovanpå stereon, för att undvika risk för brand eller elektriska stötar.

I vissa länder finns system för insamling av kasserade batterier som används till den här produkten. Ta reda på vart du ska vända dig.

### **Varning!**

- ÖPPNAR DU ENHETEN FINNS DET RISK FÖR ATT DU UTSÄTTS FÖR OSYNLIG LASERSTRÅLNING
- TITTA ALDRIG IN I STRÅLEN ELLER UNDERSÖK DEN MED HJÄLP AV NÅGOT OPTISKT INSTRUMENT
- EXPONERING FÖR OSYNLIG LASERSTRÅLNING AV KLASSE 1M OM ENHETEN ÖPPNAS
- TITTA ALDRIG DIREKT VIA OPTISKA INSTRUMENT

CE-märkningens giltighet är begränsad till de länder där den har stöd av lagen, huvudsakligen inom EES (Europeiska ekonomiska samarbetsområdet).

ATRAC3plus och ATRAC3 är varumärken som tillhör Sony Corporation.

# Innehållsförteckning

**Vi är övertygade om att du får mycket glädje av din ATRAC CD Walkman!**

Musikkällor som du kan spela upp på den här CD-spelaren .....	6
ATRAC3plus och ATRAC3 .....	7
MP3 .....	7
Filstruktur för formaten ATRAC3plus/ATRAC3 och MP3 .....	8

## Komma igång

Kontrollera medföljande tillbehör .....	10
Reglagens placering .....	11

## Spela upp CD-skivor

1. Sätt i en CD-skiva .....	15
2. Anslut CD-spelaren .....	15
3. Spela upp en CD-skiva .....	16

## Uppspelningsalternativ

Spela upp spår upprepade gånger (Repeat Play) .....	19
Spela upp alla filer i en vald grupp (Group play) (Endast ATRAC CD/MP3 CD) .....	19
Spela upp ett enskilt spår (Single play) .....	20
Spela upp spår i slumpvis ordning (Shuffle play) .....	20
Spela upp alla filer i en vald grupp i slumpvis ordning (Group shuffle play) (Endast ATRAC CD/MP3 CD) .....	20
Spela upp en spellista (m3u play list play) (Endast MP3 CD) .....	20
Uppspelning av spår med hjälp av bokmärken (Bookmark track play) .....	21
Uppspelning av de 10 spår du spelat upp oftast (Auto ranking play) .....	22

Uppspelning i slumpvis ordning av de spår du spelat upp oftast (Auto ranking shuffle play) .....	22
Spela upp spår i den ordning du själv bestämmer (PGM play) .....	23
Söka efter grupper eller spår/filer .....	24

## Tillgängliga funktioner

Justera ljudkvaliteten (Parametrisk equalizer) .....	25
Funktionen G-PROTECTION .....	26
Skydda hörseln (AVLS) .....	27
Avbryta uppspelningen automatiskt (OFF TIMER) .....	27
Låsa kontrollerna (HOLD) .....	28
Stänga av ljudsignalen .....	28
Energisparläge .....	29
Spela upp spår utan skarvar (SEAMLESS) (Endast ATRAC CD) .....	30

## Ansluta CD-spelaren

Ansluta ett stereosystem .....	31
--------------------------------	----

## Ansluta en strömkälla

Använda uppladdningsbara batterier .....	33
Använda torrbatterier .....	35
Om strömkällor .....	36

## Ytterligare information

Menylista .....	37
Försiktighetsåtgärder .....	38
Underhåll .....	38
Felsökning .....	39
Specifikationer .....	42
Extra tillbehör .....	43

# Vi är övertygade om att du får mycket glädje av din ATRAC CD Walkman!

Tack för att du valde att köpa D-NE800. Den här CD Walkman har fått beteckningen "ATRAC CD Walkman" eftersom du kan lyssna på "ATRAC CD-skivor" med den.

Du kan lätt skapa egna ATRAC CD.

## Steg 1: Installation

Installera den medföljande programvaran "SonicStage Simple Burner".



## Steg 2: Bränn

Skapa en avbildning av skivan (disc image) och använd datorn för att bränna över den på en CD-R/RW.

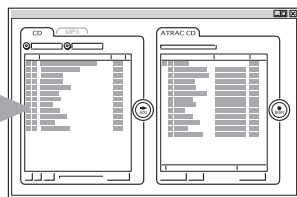
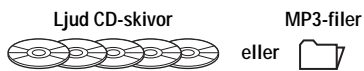

SonicStage Simple Burner konverterar ljudinformationen till formatet ATRAC3plus/ATRAC3.

### Så här använder du SonicStage Simple Burner

Mer information finns i den medföljande broschyren "SonicStage Simple Burner".

## Vad är en ATRAC CD?

En ATRAC CD är en CD-R/RW med inspelat ljud som komprimerats med formatet ATRAC3plus/ATRAC3. Ungefär 30 ljud-CD-skivor får rum på en CD-R/RW.\* Du kan också spela in MP3-filer genom att konvertera dem till formatet ATRAC3plus/ATRAC3.

\* När den totala uppspelningstiden för en CD-skiva (ett album) uppskattas till 60 minuter och du spelar in på en 700 MB CD-R/RW-skiva med 48 kbps i formatet ATRAC3plus.

ATRAC CD

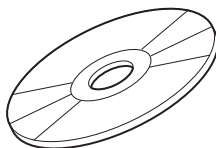

## Steg 3: Lyssna

**Du kan lyssna på dina egna ATRAC CD-skivor på din ATRAC CD Walkman.**



**Du kan också använda CD Walkman för att lyssna på ljud-CD-skivor.**

## Vad innebär formatet ATRAC3plus/ATRAC3?

Mer information finns på sidorna 6 till 9 i den här handledningen.

---

# Musikkällor som du kan spela upp på den här CD-spelaren

Den här CD-spelaren kan spela upp följande 3 källor:

- Ljud-CD-skivor (CDDA)
- CD-skivor med filer av formatet ATRAC3plus/ATRAC3 (ATRAC CD)
- CD-skivor med filer av formatet MP3 (MP3 CD)

## Skivformat som du kan använda

Du kan bara använda skivor av formatet ISO 9660 Level 1/2 och Joliet extension.

## Om CD-R/RW-skivor

Den här CD-spelaren kan visserligen spela upp CD-R/RW-skivor som är inspelade i formatet ATRAC3plus/ATRAC3, MP3 eller CDDA\*, men om en viss skiva går att spela upp eller ej beror i sista hand på skivans kvalitet och den utrustning som den spelades in med.

\* CDDA är en förkortning av Compact Disc Digital Audio (CD för digitalt ljud). Det är en inspelningsstandard som används för vanliga CD-skivor med ljudinformation.

## Ljud-CD-skivor som kodats med upphovsrättsteknologi

Den här produkten har tillverkats för uppspelning av skivor som följer standarden Compact Disc (CD). Nyligen har vissa skivbolag börjat sälja ljud-CD-skivor med upphovsrättssignaler. Tänk på att vissa av dessa skivor inte följer CD-standarderna och kanske därför inte kan spelas upp av den här produkten.

### **Obs!**

- Du kan inte använda den här CD-spelaren för att spela in musik på inspelningsbara medier, t.ex. CD-R/RW-skivor.
- Du kan inte spela upp CD-R/RW-skivor som spelats in med formatet ATRAC3plus/ATRAC3 på din dator.

---

## ATRAC3plus och ATRAC3

”ATRAC3plus”, som står för ”Adaptive Transform Acoustic Coding3plus”, är en vidareutvecklad ljudkomprimeringsteknik som bygger på formatet ATRAC3. Trots att formatet ATRAC3plus tillåter en så hög komprimeringsgrad som 1/20 av originalstorleken vid 64 kbps håller ljudet fortfarande hög kvalitet. Bithastigheterna vid överföringen är 256 kbps, 64 kbps och 48 kbps.

”ATRAC3”, som står för ”Adaptive Transform Acoustic Coding3”, är en teknik för ljudkomprimering som uppfyller kraven på hög ljudkvalitet och hög komprimering. Med formatet ATRAC3 kan ljudinformationen komprimeras till 1/10 av originalstorleken vilket reducerar medieförbrukningen. De överföringshastigheter som kan användas är 132 kbps, 105 kbps och 66 kbps.

### Antalet grupper och filer

- Högsta antalet grupper: 255
- Högsta antalet filer: 999

Mer information finns i den medföljande broschyren ” SonicStage Simple Burner”.

### Att tänka på när du sparar filer på mediet

Spara inte filer i andra format (förutom MP3-filer) och skapa inte mappar i onödan på skivor som innehåller filer av formatet ATRAC3plus/ATRAC3.

---

## MP3

MP3 står för MPEG-1 Audio Layer3, en standard för komprimering av ljudfiler som stöds av Motion Picture Experts Group, en arbetsgrupp inom ISO (International Organization for Standardization). MP3-formatet tillåter en komprimering på 1/10 av datamängden på en vanlig CD-skiva av standardformat.

I huvuddrag gäller följande specifikationer för de skivformat som du kan använda:

- Högsta antalet mappnivåer: 8
- Tillåtna tecken: A-Z, a-z, 0-9, \_ (understreck)

### Obs!

- Använd filändelsen ”mp3” när du namnger filen.
- Om du använder filändelsen ”mp3” för filer som inte är MP3-filer kan inte spelaren läsa dem korrekt.

(fortsättning)

## Antalet grupper och filer

- Högsta antalet grupper: 255
- Högsta antalet filer: 999

## Inställningar för komprimerings- och bränningsprogram

- Den här CD-spelaren kan spela upp MP3-filer som uppfyller följande specifikationer:  
Bithastighet: 16-320 kbps och samplingsfrekvenserna: 32/44,1/ 48 kHz. Filer med variabel bithastighet (VBR) kan också spelas upp.  
När du komprimerar en källa som en MP3-fil rekommenderas du att ställa programvaran på "44,1 kHz", "128kbps" och "Constant Bit Rate" (konstant bithastighet).
- För maximal kapacitet vid bränning använder du inställningen "halting of writing".
- För direkt inspelning med maximal kapacitet till ett tomt medium använder du läget "Disc at Once".

### Att tänka på när du sparar filer på mediet

- Spara inte filer i andra format (förutom filer av formatet MP3/ATRAC3plus/ATRAC3) eller skapa mappar i onödan på skivor som innehåller MP3-filer.
- När du sätter i en skiva läser spelaren av all information om mappar och filer på skivan. Om det finns många mappar kan det ta en stund innan uppspelningen börjar eller innan nästa fil spelas upp.

---

## Filstruktur för formaten ATRAC3plus/ATRAC3 och MP3

### Grupper och mappar

Strukturen för formatet ATRAC3plus/ATRAC3 är mycket enkel. Den består av "filer" och "grupper". "Fil" motsvarar i det här sammanhanget "spår" på en ljud-CD. "Grupp" är en samling filer och motsvaras närmast av "album". En "grupp" har ingen hierarki i stil med den hierarki som finns för mappar (du kan inte skapa nya grupper i en befintlig grupp). För CD-skivor med MP3-filer är en "fil" samma sak som ett "spår" och en "grupp" är samma sak som ett "album". Den här CD-spelaren har utformats så att den identifierar en samling MP3-filer i en mapp som en "grupp" vilket gör att den spelar upp såväl CD-R/RW-skivor som spelats in med formatet ATRAC3plus/ATRAC3 och sådana skivor som spelats in med formatet MP3 på ett likartat sätt.



## Filstruktur och uppspelningsordning för ATRAC3plus/ATRAC3/MP3

### •ATRAC3plus/ATRAC3

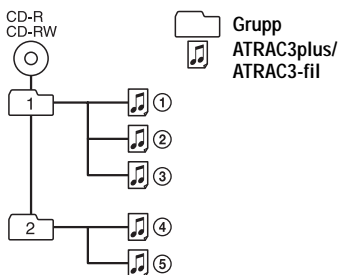

### •MP3

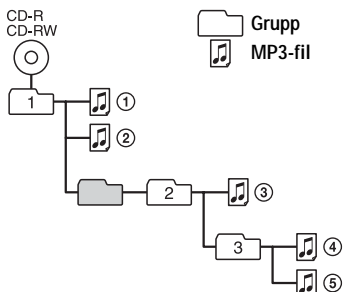

#### **Obs!**

- Grupper som inte innehåller någon MP3-fil hoppas över.
- Om filer av formatet ATRAC3plus/ATRAC3 och MP3 finns på samma CD-skiva spelar den här CD-spelaren först upp filerna av formatet ATRAC3plus/ATRAC3.
- Uppspelningsordningen kan variera beroende på vilken inspelningsmetod som användes för att spela in skivans MP3-filer.

# Komma igång

## Kontrollera medföljande tillbehör

Nätadapter (1)

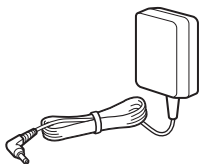

Uppladdningsställ (1)



Uppladdningsbara batterier (2)

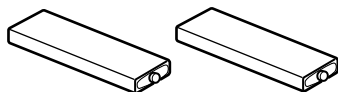

Bärväska (1)



Batterifodral (1)

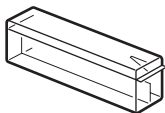

Fodral för externt batteri (1)

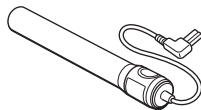

Hörlurar/öronsnäckor (1)



CD-ROM\* (SonicStage Simple Burner) (1)

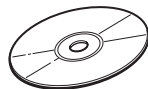

Fjärrkontroll (1)

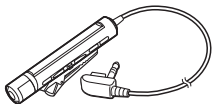

\* Spela inte upp CD-ROM-skivor på en ljud-CD-spelare.

Användarhandledning för SonicStage Simple Burner (1)

# Reglagens placering

## CD-spelare

Mer information finns på sidorna inom parentes.

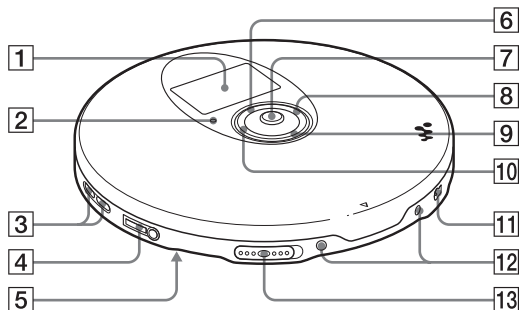

- 1** Teckenfönster (12, 17, 19, 24, 37)  
**2** OPR-lampa (funktionsindikator) (28, 29, 34)

Lampan ändrar färg beroende på vilken ljudkälla som spelas upp.

Röd: ljud-CD-skiva, grön: ATRAC3plus/ATRAC3-fil, orange: MP3-fil

En stund efter det att du har satt i CD-skivan tänds lampan och lyser i tur och ordning röd, orange och grön.

Den här lampan fungerar också som HOLD-lampa och CHG-lampa (uppladdning).

- 3** VOL (volym) +\*1/–, knappar (16)  
**4** (hörlurar)/LINE OUT (OPTICAL), kontakt (15, 31)  
Via menyn ändrar du kontaktens funktion.  
**5** HOLD-omkopplare (baksidan) (28)  
Du kan låsa CD-spelarens knappar osv. genom att skjuta omkopplaren i pilens riktning.  
**6** -knapp (19-31, 37)  
För att markera en fil, ett uppspelningsläge osv.

- 7** Kontrollknapp med 5 lägen (15, 16, 19-31, 34, 37)

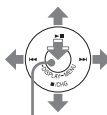

DISPLAY/  
MENU

: uppspelning/paus

: AMS\*2/bakåtspolning

: AMS/snabbspolning

framåt

/CHG: stoppa/ladda upp

DISPLAY/MENU: Används

för markering av menyalternativ och för att bekräfta val.

Tryck kontrollknappen mot , eller /CHG med fingret på DISPLAY/MENU.

- 8** (grupp) +, knapp (16, 23, 24)  
**9** -knapp (19-31, 37)  
För att markera en fil, ett uppspelningsläge osv.  
**10** (grupp) –, knapp (16, 23, 24, 26, 28, 37)  
**11** EXT BATT (externt batteri)/DC IN 4.5 V-kontakt (kontakt för extern strömkälla) (15, 34, 36)  
**12** Kontakter för uppladdningsstället (34, 38)  
**13** OPEN-omkopplare (15, 33)  
Du öppnar CD-facket lock genom att skjuta regeln åt sidan.

\*1 Knappen har en upphöjd punkt som du kan känna med fingret.

\*2 Automatic Music Sensor (automatisk musiksökning)

(fortsättning)

## Teckenfönster (CD-spelare)

Mer information finns på sidorna inom parentes.

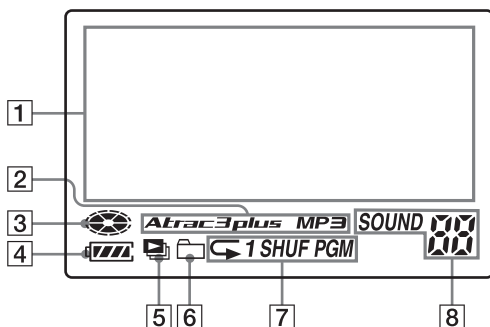

### 1 Teckenfönster (17)

När du spelar upp ljud-CD-skivor visas skivnamn, spårnamn osv. (förutsatt att informationen finns inspelad på CD-skivan) på fönstrets 4 rader.

När du spelar upp ATRAC CD/MP3 CD-skivor visas gruppnamn, filnamn osv. (förutsatt att informationen finns inspelad på CD-skivan) på fönstrets 4 rader. Här visas också olika menyalternativ.

### 2 Atrac3plus/MP3-indikator

### 3 Skivindikator

Tänds när CD-spelaren spelar upp en skiva.

### 4 Batteriindikator (33)

Visar ett ungefärligt värde för återstående batteritid. Om "☐" blinkar betyder det att batterierna är slut.

### 5 Indikator för spellista (21)

Endast för MP3 CD-filer

### 6 Indikator för grupp (19, 20)

Endast för ATRAC CD/MP3 CD

### 7 Indikator för uppspelningsläge (19-24)

Visar olika uppspelningslägen som t.ex. slumpvis uppspelning och programmerad uppspelning. "↶" visar upprepad uppspelning.

### 8 SOUND-indikator (25, 26)

Visar vilken SOUND-inställning du har valt i meny.

## Använda bärväska

Du kan bära spelaren och batterihållaren i den medföljande bärväska.

Placera dem på rätt plats i förvaringsväskan som bilden visar.

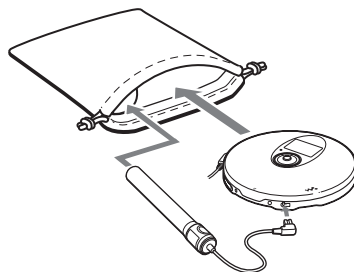

## Fjärrkontroll

Mer information finns på sidorna inom parentes.

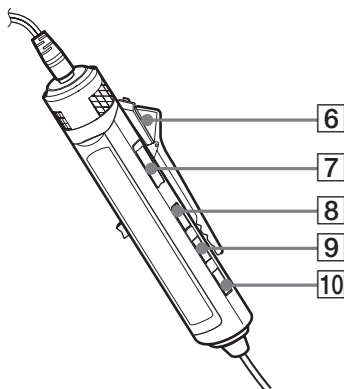
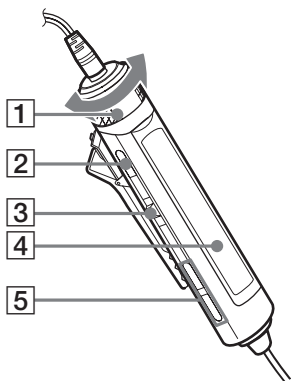

- 1** VOL (volym) +/-, kontroll (16, 26, 28)  
Du ställer in volymen genom att vrida på kontrollen.
- 2** ■ (stopp), knapp (16, 26, 28, 37)
- 3** Jog-spak (◀◀ ▶▶/ENT ▶▶▶) (16, 21-23, 25-31)  
▶▶ (uppspelning/paus)/ENT (enter):  
I stoppläget startar du uppspelningen genom att trycka på den här knappen; under uppspelning gör du paus genom att trycka på den här knappen. När du markerat ett menyalternativ trycker du på knappen för att aktivera valet.  
Tryck mot ◀◀ eller ▶▶▶: AMS, snabbspolning bakåt, snabbspolning framåt
- 4** Teckenfönster (14, 17)
- 5** ☰ (grupp) +/-, knappar (16, 23, 24)

- 6** Klämma (14)
- 7** HOLD-omkopplare (28)  
Du kan låsa knapparna på fjärrkontrollen genom att skjuta omkopplaren i pilens riktning (en gul markering visas).
- 8** DISPLAY-knapp (24, 26-31, 37)
- 9** P MODE/☑, knapp (19-24)
- 10** SOUND, knapp (25, 37)

### Obs!

Använd bara den medföljande fjärrkontrollen. Du kan inte använda den här CD-spelaren med en fjärrkontroll som följer med andra CD-spelare.

(fortsättning)

## Teckenfönster (fjärrkontroll)

Mer information finns på sidorna inom parentes.

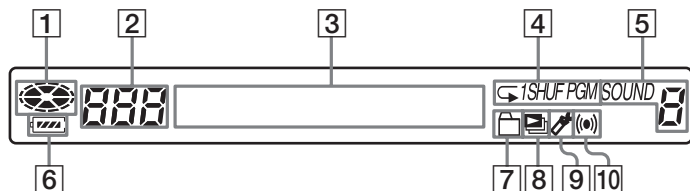

- 1 Skivindikator
- 2 Indikator för spårnummer (23)
- 3 Teckenfönster (17)
- 4 Indikator för uppspelningsläge (19-23)
- 5 SOUND-indikator (25, 26)
- 6 Batteriindikator (33)
- 7 Gruppindikator (19, 20)
- 8 Indikator för spellista (21)
- 9 Bokmärkesindikator (21, 22)  
Under uppspelning visar indikatorn om ett spår har ett bokmärke.
- 10 Timerindikator (27)  
Visar vilken inställning för OFF TIMER som har valts i menyn.

## Använda klämman på fjärrkontrollen

Du kan vrida klämman på fjärrkontrollen om det behövs. Du kan också ta bort den.

### Ta bort klämman

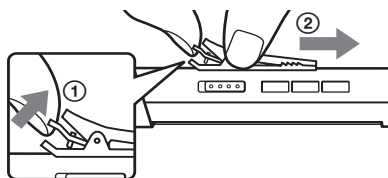

### Vända klämman åt andra hållet

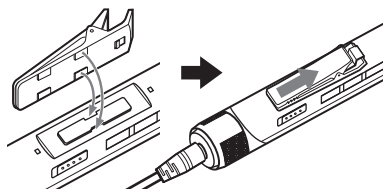

Du kan dra fjärrkontrollens kabel genom klämman.

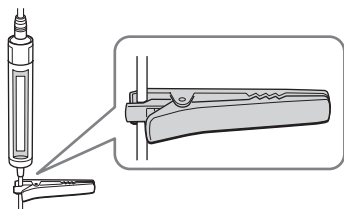

# Spela upp CD-skivor

## 1. Sätt i en CD-skiva.

- 1 Öppna CD-spelarens lock genom att skjuta spärren OPEN åt sidan.

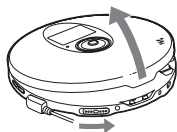

OPEN spärr

- 2 Placera CD-skivan i facket och stäng locket.

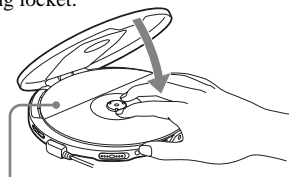

Etikettsidan uppåt

## 2. Anslut CD-spelaren.

Du kan använda följande strömkällor:

- Uppladdningsbart batteri (sid. 33)
- LR6 alkaliskt batteri (storlek AA) (extern batterihållare) (sid. 35)
- Nätagadapter

På den här sidan beskrivs hur du driver CD-spelaren på hushållsnetet. Anslut kontakterna och terminalerna ordentligt.

- 1 Anslut nätagadaptorn.
- 2 Anslut hörlurarna/öronsäckarna med fjärrkontrollen till CD-spelaren.

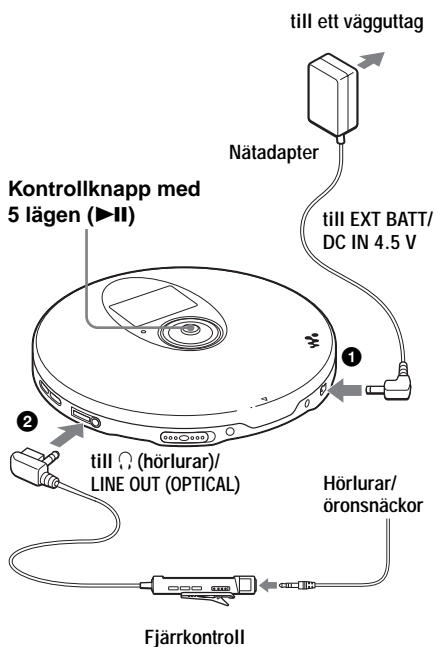

(fortsättning)

### 3. Spela upp en CD-skiva.

#### Kontrollknapp med 5 lägen (▶||)

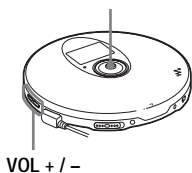

- 1 Tryck kontrollknappen mot ▶||.
- 2 Ställ in ljudstyrkan med VOL + eller -.

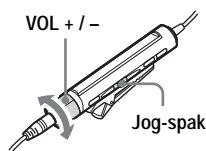

- 1 Tryck på jog-spaken.
- 2 Ställ in ljudstyrkan genom att vrida VOL + / -.

För att	CD-spelare	Fjärrkontroll
Spela upp (från den punkt där du tidigare stoppat)	Tryck kontrollknappen mot ▶  . Uppspelingen startar från den punkt där du stoppade den.	Tryck på jog-spaken. Uppspelingen startar från den punkt där du stoppade den.
Spela upp (från det första spåret)	När CD-spelaren är i stoppläge håller du kontrollknappen tryckt mot ▶   tills uppspelningen av det första spåret börjar.	När CD-spelaren är i stoppläge håller du på jog-spaken tills uppspelningen av det första spåret börjar.
Göra paus/återuppta uppspelningen efter paus	Tryck mot ▶  .	Tryck på jog-spaken.
Stoppa* <sup>2</sup>	Tryck mot ■/CHG.	Tryck på ■.
Hitta början av det aktuella spåret (AMS)* <sup>1</sup> * <sup>2</sup>	Tryck mot ◀◀◀.	Tryck jog-spaken mot ◀◀◀ en gång.
Hitta början av föregående spår (AMS)* <sup>3</sup>	Tryck flera gånger mot ◀◀◀.	Tryck jog-spaken flera gånger mot ◀◀◀.
Hitta början av nästa spår (AMS)* <sup>2</sup> , * <sup>3</sup>	Tryck mot ▶▶▶.	Tryck jog-spaken mot ▶▶▶ en gång.
Hitta början av efterföljande spår (AMS)* <sup>3</sup>	Tryck flera gånger mot ▶▶▶.	Tryck jog-spaken flera gånger mot ▶▶▶.
Gå bakåt snabbt* <sup>2</sup> , * <sup>5</sup>	Tryck mot ◀◀◀ och håll kvar i det läget.	Håll jog-spaken mot ◀◀◀.
Gå framåt snabbt* <sup>2</sup> , * <sup>5</sup>	Tryck mot ▶▶▶ och håll kvar i det läget.	Håll jog-spaken mot ▶▶▶.
Hoppa till efterföljande grupper* <sup>4</sup>	Tryck flera gånger på □+.	Tryck flera gånger på □+.
Hoppa till föregående grupper* <sup>4</sup>	Tryck flera gånger på □-.	Tryck flera gånger på □-.

\*1 Automatic Music Sensor (automatisk musiksökning)

\*2 De här operationerna kan du utföra både under uppspelning och paus.

\*3 När det sista spåret spelats upp kan du återgå till början av det första spåret genom att trycka jog-spaken mot ▶▶▶ (genom att trycka kontrollknappen mot ▶▶▶ på CD-spelaren). På samma vis kan du, vid början av det första spåret, återgå till det sista spåret genom att trycka jog-spaken mot ◀◀◀ (genom att trycka kontrollknappen mot ◀◀◀ på CD-spelaren).

\*4 Bara när du spelar upp ATRAC CD/MP3 CD-skivor

\*5 De här funktionerna kan inte utföras för MP3-filer som spelats in på en CD-R/RW i packet-write-format.



## Granska information om CD-skivan i teckenfönstret

Du kan granska information om CD-skivan genom att trycka flera gånger på DISPLAY/MENU på CD-spelaren eller DISPLAY på fjärrkontrollen.

När du spelar upp en CD-skiva med textinformation som t.ex. CD-TEXT, visas ”spårnamn”, ”albumnamn”, ”artistnamn” osv. på det sätt som visas inom parenteserna i följande tabell. När du spelar upp ATRAC CD-skivor visas den information som du skrivit in med programvaran SonicStage Simple Burner. När du spelar upp MP3 CD-skivor med MP3-filer som har ID3-taggar\*1, visas ID3-taggens information.

### CD-spelare

Varje gång du trycker på DISPLAY/MENU ändras teckenfönstret på följande sätt:

Ljud-CD	ATRAC CD/MP3 CD
Spårnummer, förfluten uppspelningstid (spårnamn, artistnamn, albumnamn)	Filnamn*3, artistnamn*3, gruppnamn, filnummer, förfluten uppspelningstid
Spårnummer, återstående tid för det aktuella spåret (spårnamn, artistnamn)	Filnamn, CODEC-information*4, filnummer, återstående tid för den aktuella filen
Totalt antal spår på CD-skivan, total uppspelningstid för CD-skivan, antal återstående spår*2, återstående tid för CD-skivan*2	Totalt antal filer, totalt antal grupper, filnummer, förfluten uppspelningstid
Lista med spårnamn	Lista med gruppnamn/filnamn

### Fjärrkontroll

Varje gång du trycker på DISPLAY ändras teckenfönstret på följande sätt:

Ljud-CD	ATRAC CD/MP3 CD
Spårnummer, förfluten uppspelningstid, (spårnamn)	Filnummer, filnamn, förfluten uppspelningstid
Spårnummer, återstående tid för det aktuella spåret (spårnamn, artistnamn)	Filnummer, artistnamn, CODEC-information*4, återstående tid för den aktuella filen
Totalt antal återstående spår*2, återstående tid för CD-skivan*2(albumnamn, artistnamn)	Gruppnamn, totalt antal filer
Animationsskärm	

\*1 ID3-taggar är ett format för tilläggsinformation (spårnamn, albumnamn, artistnamn osv.) för MP3-filer. Den här CD-spelaren är anpassad för ID3-taggarformat av version 1.1/2.2/2.3 (endast MP3-filer).

\*2 Visas inte under enstaka uppspelning, slumpvis uppspelning, uppspelning av spår med bokmärken, automatisk rangordnad uppspelning, automatisk slumpvis rangordnad uppspelning eller PGM-uppspelning.

\*3 Under uppspelning visas inte ”artistnamn” om skivan saknar ID3-tagginformation. När listan med gruppnamn/filnamn visas i teckenfönstret visas inte ”artistnamn”.

\*4 Bithastighet och samplingsfrekvenser. När MP3-filer som skapats med VBR (variabel bithastighet) spelas upp visas ”VBR” i teckenfönstret istället för bithastigheten. I vissa fall visas inte ”VBR” från första början utan först en bit in på uppspelningen.

**Obs!**

- Tecknen A-Z, a-z, 0-9, samt \_ kan visas på den här CD-spelaren.
- Innan en fil spelas upp läser CD-spelaren informationen om CD-skivans alla filer och grupper (eller mappar). "READING" visas. Beroende på CD-skivans innehåll kan läsningen ibland ta ganska lång tid.
- Om gruppen saknar namn visas "ROOT" i teckenfönstret.
- Om filen saknar ID3-tagginformation visas "- - -" i teckenfönstret.

## Ta ur CD-skivor

Tryck på centrumtappen i mitten av skivtallriken och ta ur CD-skivan.



## ► Uppspelningsalternativ

Du kan välja olika uppspelningsslägen med knappen P MODE/☞ på fjärrkontrollen eller via menyfunktionen på CD-spelaren.

- Spela upp spår upprepade gånger (Repeat Play)
- Spela upp alla filer i den valda gruppen (Group play)
- Spela upp ett enskilt spår (Single play)
- Spela upp spår i slumpvis ordning (Shuffle play)
- Spela upp alla filer i en vald grupp i slumpvis ordning (Group shuffle play)
- Spela upp spellistor (m3u play list play)
- Uppspelning av spår med hjälp av bokmärken (Bookmark track play)
- Uppspelning av de 10 spår du oftast spelat upp (Auto ranking play)
- Uppspelning i slumpvis ordning av de spår du spelat upp oftast (Auto ranking shuffle play)
- Uppspelning av spår i den ordning du själv bestämt (PGM play)

### Välja uppspelningsalternativ på CD-spelaren

Öppna menyn PLAY MODE på följande sätt och välj sedan uppspelningsalternativ.

- 1 Tryck på DISPLAY/MENU och håll den intryckt tills MENU-skärmen visas.
- 2 Välj "PLAY MODE" genom att trycka på ⬆ eller ⬇, tryck sedan på DISPLAY/MENU.
- 3 Välj önskat uppspelningsalternativ genom att trycka på ⬆ eller ⬇.  
Ursprunglig inställning är "ALL" (normal uppspelning).

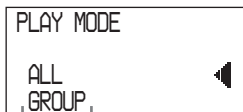

Uppspelningsalternativet visas.

### Välja uppspelningsalternativ med fjärrkontrollen

Välj önskat uppspelningsalternativ genom att trycka flera gånger på P MODE/☞.

## Spela upp spår upprepade gånger

### (Repeat Play)

Du kan utföra upprepad uppspelning för flera olika uppspelningsalternativ.

### Använda fjärrkontrollen

Under uppspelning trycker du på P MODE/☞ och håller den intryckt tills "☞" visas.



### På CD-spelaren

- 1 Tryck på DISPLAY/MENU tills MENU-fönstret visas.
- 2 Välj "REPEAT" genom att trycka på ⬆ eller ⬇, tryck sedan på DISPLAY/MENU.
- 3 Välj "ON" genom att trycka på ⬆ eller ⬇, aktivera sedan valet genom att trycka på DISPLAY/MENU.

## Spela upp alla filer i en vald grupp (Group play)

(Endast ATRAC CD/MP3 CD)

Under uppspelning trycker du flera gånger på P MODE/☞ tills "☐" visas. (CD-spelare: Utför steg 1 och 2 under "Välja uppspelningsalternativ på CD-spelaren" (på den här sidan), välj "GROUP" genom att trycka på ⬆ eller ⬇, aktivera sedan valet genom att trycka på DISPLAY/MENU.)



## Spela upp ett enskilt spår (Single play)

Under uppspelning trycker du flera gånger på P MODE/↵ tills "1" visas. (CD-spelare: Utför steg 1 och 2 under "Välja uppspelningsalternativ på CD-spelaren" (sid. 19), välj "1" genom att trycka på ⬆ eller ⬇, aktivera sedan valet genom att trycka på DISPLAY/MENU.)



## Spela upp spår i slumpvis ordning (Shuffle play)

Under uppspelning trycker du på P MODE/↵ flera gånger tills "SHUF" visas. (CD-spelare: Utför steg 1 och 2 under "Välja uppspelningsalternativ på CD-spelaren" (sid. 19), välj "SHUFFLE" genom att trycka på ⬆ eller ⬇, aktivera sedan valet genom att trycka på DISPLAY/MENU.)

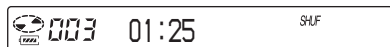

## Spela upp alla filer i en vald grupp i slumpvis ordning (Group shuffle play) (Endast ATRAC CD/MP3 CD)

Under uppspelning trycker du på P MODE/↵ flera gånger tills "SHUF" visas. (CD-spelare: Utför steg 1 och 2 under "Välja uppspelningsalternativ på CD-spelaren" (sid. 19), välj "GROUP SHUFFLE" genom att trycka på ⬆ eller ⬇, aktivera sedan valet genom att trycka på DISPLAY/MENU.)



## Spela upp en spellista (m3u play list play) (Endast MP3 CD)

Du kan spela upp den m3u-spellista som du vill lyssna på för tillfället.\*

\* En "m3u-spellista" är en fil som innehåller information om uppspelningsordningen för MP3-filer. För att använda spellistfunktionen spelar du in MP3-filerna på en CD-R/RW-skiva med ett kodningsprogram som kan hantera formatet m3u.

- 1 Under uppspelning trycker du flera gånger på P MODE/↵ tills " " (spellista) visas. (CD-spelare: Utför steg 1 och 2 under "Välja uppspelningalternativ på CD-spelaren" (sid. 19), välj "PLAY LIST" genom att trycka på ↕ eller ⇩, aktivera sedan valet genom att trycka på DISPLAY/MENU.)



Spellista

- 2 Välj önskad spellista genom att trycka jog-spaken mot ◀◀ eller ▶▶. (CD-spelare: Välj spellista genom att trycka på ↕ eller ⇩.)



- 3 Tryck på jog-spaken. (CD-spelare: Tryck kontrollknappen med 5 lägen mot ▶▶.)



## Uppspelning av spår med hjälp av bokmärken (Bookmark track play)

Medan CD-spelaren spelar upp kan du bokmärka önskade spår och sedan spela upp bara dem.

Ljud-CD-skiva: Högst 99 spår för varje CD-skiva (högst 10 CD-skivor)  
ATRAC CD: Högst 999 spår för varje CD-skiva (högst 5 CD-skivor)  
MP3 CD: Högst 999 spår för varje CD-skiva (högst 5 CD-skivor)

### Infoga bokmärken

- 1 Under uppspelning av spåret som du vill märka med ett bokmärke trycker du på jog-spaken och håller den nedtryckt tills " " blinkar i teckenfönstret. (CD-spelare: Tryck kontrollknappen med 5 lägen mot ▶▶ tills " " börjar blinka.) När ett bokmärke har lagts till blinkar " " långsammare.
- 2 Ange vilket spår som ska bokmärkas genom att trycka jog-spaken mot ◀◀ eller ▶▶ (CD-spelare: Tryck kontrollknappen med 5 lägen mot ◀◀ eller ▶▶), upprepa sedan steg 1 för att lägga in bokmärken för de önskade spåren.

### Spela upp spår som är märkta med bokmärken

- 1 Tryck flera gånger på P MODE/↵ tills " " (bokmärke) blinkar. (CD-spelare: Utför steg 1 och 2 under "Välja uppspelningalternativ på CD-spelaren" (sid. 19), välj "BOOK MARK" genom att trycka på ↕ eller ⇩, tryck sedan på DISPLAY/MENU. Uppspelningen av spår med bokmärken startar.)
- 2 Tryck på jog-spaken så att " " tänds. Uppspelningen av bokmärkta spår startar.

(fortsättning)

Uppspelning av spår med hjälp av bokmärken

### Ta bort bokmärken

Under uppspelning av ett spår som är märkt med bokmärke trycker du på jog-spaken och håller den nedtryckt tills " " slocknar i teckenfönstret. (CD-spelare: Tryck kontrollknappen med 5 lägen mot ►|| tills " " tänds.)

### Kontrollera vilka spår som är märkta med bokmärken

När du spelar upp spår med bokmärken blinkar " " långsamt i teckenfönstret.

#### Obs!

- När du spelar upp bokmärkta spår spelas de upp enligt spårordningen, inte i den ordning du lade in bokmärkena.
- Om du försöker lägga in bokmärken för spår på en 11:e CD-skiva (på en 6:e CD-skiva när du spelar upp ATRAC CD/MP3 CD-skivor) raderas bokmärkena för den CD-skiva du spelade upp först.
- Alla bokmärken som finns lagrade i minnet raderas:
  - om du kopplar bort alla strömkällor, eller
  - om du använder uppladdningsbara batterier och fortsätter att använda CD-spelaren utan att ladda upp batterierna trots att "Lobatt" visas.

## Uppspelning av de 10 spår du spelat upp oftast (Auto ranking play)

CD-spelaren lagrar i minnet automatiskt upp till 10 av de flitigast spelade spåren på den CD-skiva du spelar upp och spelar sedan upp dem från spår 10 och uppåt.

Välj "a00 (auto ranking)" genom att trycka flera gånger på P MODE/☞ under uppspelning, aktivera sedan valet genom att trycka på jog-spaken. (CD-spelare: Utför steg 1 och 2 under "Välja uppspelningalternativ på CD-spelaren" (sid. 19), välj "AUTO RANKING" genom att trycka på ⬆ eller ⬇, aktivera sedan valet genom att trycka på DISPLAY/MENU.



## Uppspelning i slumpvis ordning av de spår du spelat upp oftast (Auto ranking shuffle play)

CD-spelaren kan lagra information om vilka 32 spår som är flitigast spelade och spela upp dem igen. I läget automatisk slumpvis ranguppspelning spelas de här spåren upp i slumpvis ordning.

Välj "a00 (auto ranking) SHUF" genom att trycka flera gånger på P MODE/☞ under uppspelning, aktivera sedan valet genom att trycka på jog-spaken. (CD-spelare: Utför steg 1 och 2 under "Välja uppspelningalternativ på CD-spelaren" (sid. 19), välj "RANKING SHUF" genom att trycka på ⬆ eller ⬇, aktivera sedan valet genom att trycka på DISPLAY/MENU.)





**Obs!**

CD-spelaren memorerar spårerna som du spelat upp från upp till 10 CD-skivor, oberoende av om du bytt CD-skiva eller inte. Om CD-spelaren försöker memorera spår från en 11:e CD-skiva raderas den först lagrade informationen.

## Spela upp spår i den ordning du själv bestämmer (PGM play)

Du kan programmera CD-spelaren att spela upp till 64 spår i den ordning du själv vill.

- 1** När uppspelningen är stoppad trycker du flera gånger på **P MODE**/ tills "PGM" (program) visas. (CD-spelare: När uppspelningen är stoppad utför du steg 1 och 2 under "Välja uppspelningsoptioner på CD-spelaren" (sid. 19), välj "PROGRAM" genom att trycka på  eller , aktivera sedan valet genom att trycka på **DISPLAY/MENU**.)

Ljud-CD/CD-TEXT-skiva



Spårnummer Uppspelningsordning

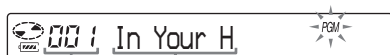

ATRAC CD/MP3 CD



Uppspelnings- Filnamn  
ordning

- 2** Välj önskat spår genom att trycka **jog-spaken mot <||< eller >>||**, aktivera valet genom att trycka på **jog-spaken tills teckenfönstret ändras**. (CD-spelare: Välj spår genom att trycka kontrollknappen med 5 lägen mot <||< eller >>||, aktivera sedan valet genom att trycka på **DISPLAY/MENU**.)

Spåret lagras i minnet.

När du spelar upp en ATRAC CD/MP3 CD-skiva kan du också välja grupp med  + eller  -.

Ljud-CD/CD-TEXT-skiva

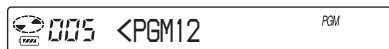

När du spelar upp ATRAC CD/MP3 CD-skivor visas uppspelningsordningen och ett filnamn.

- 3** Upprepa steg 2 för att välja ytterligare spår i den ordning du själv vill.
- 4** Starta PGM-uppspelningen genom att trycka på **jog-spaken**. (CD-spelare: Tryck kontrollknappen med 5 lägen mot **>>||**.)

(fortsättning)

---

Spela upp spår i den ordning du själv bestämmer

## Kontrollera programmet

### Under programmering:

Tryck på jog-spaken och håll den nedtryckt flera gången innan steg 4. (CD-spelare: Tryck på kontrollknappen med 5 lägen mot ►|| flera gånger eller tryck flera gånger på DISPLAY/MENU.)

### När uppspelningen är stoppad:

Tryck på DISPLAY. När indikatorerna visas trycker du flera gånger på P MODE/◀ tills "PGM" blinkar, tryck sedan på jog-spaken tills teckenfönstret ändras. (CD-spelare: Tryck flera gånger på DISPLAY/MENU tills listan med programmerade spår visas. Vill du visa spår från det tredje spåret och framåt, trycker du på kontrollknappen med 5 lägen mot ►||.)

### Obs!

- När du angett det 64:e spåret i steg 3 visas i teckenfönstret det spårnummer (ljud-CD)/filnamn (ATRAC CD/MP3 CD) som du först valde.
- Om du väljer 65 spår eller flera raderas de första spåren du valde.

---

## Söka efter grupper eller spår/filer

Medan CD-spelaren spelar upp kan du söka efter och spela upp önskad grupp (endast ATRAC CD), önskat spår eller önskad fil med hjälp av ⤴ eller ⤵ på CD-spelaren.

- 
- 1 Under uppspelning trycker du på ⤴ eller ⤵ tills sökskärmen visas.

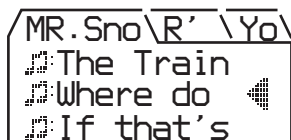

- 
- 2 Välj önskad grupp genom att trycka på □ + eller □ -, tryck sedan kontrollknappen med 5 lägen mot ►||.

CD-spelaren startar uppspelningen från den första filen i den grupp du valt.

---

## Välja önskat spår eller önskad fil

- 1 Utför steg 1 ovan, välj sedan önskad grupp genom att trycka på □ + eller □ -.
- 2 Välj önskat spår eller önskad fil genom att trycka på ⤴ eller ⤵ och tryck sedan kontrollknappen med 5 lägen mot ►||. CD-spelaren startar uppspelningen från det spår eller den fil du valt.

## Gå ur sökläget

Tryck kontrollknappen med 5 lägen mot ■/CHG. Om mer än ungefär 40 sekunder har gått utan att du utfört någon funktion återgår skärmen till den som visades tidigare.

### Obs!

Om du försöker styra CD-spelaren med fjärrkontrollen medan en sökning pågår visas "MENU" och du kan inte utföra några funktioner.



## Justera ljudkvaliteten (Parametrisk equalizer)

Du kan själv ställa in ljudkvaliteten på följande två sätt:

- Välja ett förinställt ljudmönster → "Välja önskad ljudkvalitet"
- Justera ljudkvaliteten själv → "Egen ljudkvalitetsinställning"

### Välja önskad ljudkvalitet

Indikator	Ljudkvalitet
SOFT/ SOUND S	Passar röster, förstärker frekvenserna i mellanregistret
ACTIVE/ SOUND A	Livfullt ljud, förstärker höga och låga frekvenser
HEAVY/ SOUND H	Kraftfullt ljud, förstärker höga och låga frekvenser ännu mer än läget ACTIVE
CUSTOM/ SOUND C	Egen ljudkvalitetsinställning

### Använda fjärrkontrollen

Välj önskad ljudkvalitet genom att trycka flera gånger på SOUND.

### På CD-spelaren

- 1 Tryck på DISPLAY/MENU tills MENU-skärmen visas.
- 2 Välj "SOUND" genom att trycka på  $\uparrow$  eller  $\downarrow$ , tryck sedan på DISPLAY/MENU.
- 3 Välj önskad ljudkvalitet genom att trycka på  $\uparrow$  eller  $\downarrow$ , aktivera sedan valet genom att trycka på DISPLAY/MENU.

### Egen ljudkvalitetsinställning

Du kan anpassa ljudkvaliteten genom att justera ljudvolymen för de tre frekvensområdena "LOW" (bas), "MID" (mellanregister) och "HIGH" (diskant). För varje frekvensområde kan du välja bland 3 vågmönster och justera ljudvolymen i 7 steg för det mönster du valt.

Justera ljudkvaliteten genom att kontrollera vågformen i teckenfönstret.

- 1 Välj "SOUND C" genom att trycka flera gånger på SOUND, tryck sedan på SOUND tills teckenfönstret ändras. (CD-spelare: Utför steg 1-3 under "Välja önskad ljudkvalitet" och välj sedan "CUSTOM".)

- 2 Tryck på jog-spaken och håll den mot  $\lll$  eller  $\ggg$  tills önskat frekvensområde visas. (CD-spelare: Välj frekvensomfång genom att trycka kontrollknappen med 5 lägen mot  $\lll$  eller  $\ggg$  under minst 2 sekunder.)

"LOW" visas först. (CD-spelare: "LOW" blinkar.)



(fortsättning)

- Välj någon av de tre vågformer som finns lagrade i minnet för de olika frekvensområdena genom att trycka jog-spaken flera gånger mot ◀◀ eller ▶▶, ställ sedan in ljudvolymen genom att vrida flera gånger på VOL +/- (CD-spelare: Välj vågform genom att trycka kontrollknappen med 5 lägen mot ◀◀ eller ▶▶ flera gånger och ställ sedan in volymen genom att trycka på ⬆ eller ⬇.)**



- Ⓐ: Frekvensområde  
Ⓑ: Ljudvolym (Du höjer volymen med VOL -. Du sänker volymen med VOL +.)



- Upprepa steg 2 och 3 för de båda återstående frekvensområdena.**
- Aktivera valet genom att trycka på jog-spaken. (CD-spelare: Aktivera valet genom att trycka på DISPLAY/MENU.)**

För att återgå till föregående skärm

Tryck på - på CD-spelaren.

**Avbryta inställningen**

Tryck på under minst 2 sekunder. (CD-spelare: Tryck kontrollknappen med 5 lägen mot /CHG.)

### Obs!

- Beroende på hur du har gjort inställningarna kan det hända att ljudet blir distorderat (orent) när du vrider upp volymen i ljudkvalitetsläget CUSTOM. Sänk volymen i så fall.
- Det är möjligt att du upplever ljudvolymen annorlunda om du jämför inställningen CUSTOM med de andra ljudinställningarna. Justera volymen tills du är nöjd.

## Funktionen G-PROTECTION

Funktionen G-PROTECTION har utvecklats för att ge ett utomordentligt skydd mot ljudbortfall om du använder spelaren samtidigt som du rör dig.

- När uppspelningen är stoppad trycker du på DISPLAY tills fönstret ändras. (CD-spelare: När uppspelningen är stoppad trycker du på DISPLAY/MENU tills MENU-skärmen visas. Välj "OPTION" genom att trycka på ⬆ eller ⬇ och tryck sedan på DISPLAY/MENU.)**
- Välj "G-PRO" genom att trycka jog-spaken mot ◀◀ eller ▶▶, aktivera sedan valet genom att trycka på jog-spaken. (CD-spelare: Välj "G-PROTECTION" genom att trycka på ⬆ eller ⬇, aktivera sedan valet genom att trycka på DISPLAY/MENU.)**
- Välj "G-PRO 1" eller "G-PRO 2" genom att trycka jog-spaken mot ◀◀ eller ▶▶, aktivera sedan valet genom att trycka på jog-spaken. (CD-spelare: Välj "G-PRO 1" eller "G-PRO 2" genom att trycka på ⬆ eller ⬇, aktivera sedan valet genom att trycka på DISPLAY/MENU.)**

Om du väljer "G-PRO 2" förstärks funktionen G-PROTECTION i jämförelse med läge "G-PRO 1". Om du vill ha bästa möjliga ljudkvalitet väljer du "G-PRO 1".

## Obs!

Det kan bli små, korta avbrott i ljudet när:

- CD-spelaren utsätts för en längre serie stötar än den har konstruerats för att klara av,
- du spelar smutsiga eller repiga CD-skivor eller
- du använder CD-R/RW-skivor av låg kvalitet eller om det var något problem med inspelningsutrustningen eller programvaran som användes för att bränna CD-skivan.

## Skydda hörseln (AVLS)

Funktionen AVLS (Automatic Volume Limiter System, automatisk volymbegränsning) skyddar din hörsel genom att begränsa maximivolymer.

- 1 Tryck på DISPLAY tills fönstret ändras. (CD-spelare: Tryck på DISPLAY/MENU tills MENU-skärmen visas. Välj "OPTION" genom att trycka på  $\uparrow$  eller  $\downarrow$  och tryck sedan på DISPLAY/MENU.)**
- 2 Välj "AVLS" genom att trycka jog-spaken mot  $\lll$  eller  $\ggg$ , aktivera sedan valet genom att trycka på jog-spaken. (CD-spelare: Välj "AVLS" genom att trycka på  $\uparrow$  eller  $\downarrow$ , aktivera sedan valet genom att trycka på DISPLAY/MENU.)**
- 3 Välj "ON" genom att trycka jog-spaken mot  $\lll$  eller  $\ggg$ , aktivera sedan valet genom att trycka på jog-spaken. (CD-spelare: Välj "ON" genom att trycka på  $\uparrow$  eller  $\downarrow$ , aktivera sedan valet genom att trycka på DISPLAY/MENU.)**

### Avbryta AVLS-funktionen

Utför steg 1-3 och ställ inställningen för AVLS på "OFF".

## Avbryta uppspelningen automatiskt (OFF TIMER)

Du kan ställa in CD-spelaren så att den automatiskt avbryter uppspelningen inom 1 till 99 minuter. När timerfunktionen är aktiverad visas följande indikatorer:

- CD-spelare: "⌚" visas i intervall om ungefär 5 sekunder.
- Fjärrkontroll: "⌚" visas.

- 1 Tryck på DISPLAY tills fönstret ändras. (CD-spelare: Tryck på DISPLAY/MENU tills MENU-skärmen visas. Välj "OPTION" genom att trycka på  $\uparrow$  eller  $\downarrow$  och tryck sedan på DISPLAY/MENU.)**
- 2 Välj "TIMER" genom att trycka jog-spaken mot  $\lll$  eller  $\ggg$ , aktivera sedan valet genom att trycka på jog-spaken. (CD-spelare: Välj "TIMER" genom att trycka på  $\uparrow$  eller  $\downarrow$ , aktivera sedan valet genom att trycka på DISPLAY/MENU.)**
- 3 Välj "10 min\*" genom att trycka jog-spaken mot  $\lll$  eller  $\ggg$ , (CD-spelare: Välj "10 min" genom att trycka på  $\uparrow$  eller  $\downarrow$ , tryck sedan på DISPLAY/MENU.)**

\* Ursprunglig inställning. Om du har ändrat inställningen visas den tid du har ställt in.

(fortsättning)

---

Avbryta uppspelningen automatiskt

---

**4 Ställ in avstängningstiden genom att vrida VOL +/-, aktivera sedan valet genom att trycka på jog-spaken. (CD-spelare: Välj avstängningstid genom att trycka på  $\uparrow$  eller  $\downarrow$ , aktivera sedan valet genom att trycka på DISPLAY/MENU.)**

- Öka/minska tidsintervallet med 5 minuter:  
Vrid flera gånger på VOL +/- . (CD-spelare: Tryck flera gånger på  $\uparrow$  eller  $\downarrow$ .)
  - Öka/minska tidsintervallet med 1 minut:  
Fortsätt att vrida VOL +/- . (CD-spelare: Tryck på  $\uparrow$  eller  $\downarrow$  under minst 2 sekunder.)
- 

**För att återgå till föregående skärm**  
Tryck på  $\blacksquare$ . (CD-spelare: Tryck på  $\square$  -.)

**Avbryta inställningsproceduren**  
Tryck på DISPLAY eller  $\blacksquare$  under minst 2 sekunder (CD-spelare: Tryck kontrollknappen med 5 lägen mot  $\blacksquare$ /CHG.)

**Kontrollera hur länge det dröjer innan CD-spelaren avbryter uppspelningen**  
Under uppspelning utför du steg 1-3.

**Avbryta OFF TIMER-funktionen**  
Utför steg 1-3 och ställ inställningen för OFF TIMER på "OFF".

---

## Låsa kontrollerna (HOLD)

Du kan låsa kontrollerna på CD-spelaren för att undvika att de trycks ned av misstag. OPR-lampan blinkar om du trycker på någon knapp när HOLD-funktionen är aktiverad.

---

### Skjut HOLD i pilens riktning.

Det finns en HOLD-funktion för både CD-spelaren och fjärrkontrollen. Du kan fortfarande styra CD-spelaren med hjälp av fjärrkontrollen när HOLD på fjärrkontrollen är avstängd (off).

---

### Låsa upp kontrollerna

Skjut HOLD i pilens motsatta riktning.

#### **Obs!**

Även om HOLD-funktionen är aktiverad, visas inte "HOLD" i fjärrkontrollens teckenfönster.

---

---

## Stänga av ljudsignalen

Du kan stänga av den ljudsignal som hörs i hörlurarna/öronsäckarna när du manövrerar CD-spelaren.

---

**1 Tryck på DISPLAY tills fönstret ändras. (CD-spelare: Tryck på DISPLAY/MENU tills MENU-skärmen visas. Välj "OPTION" genom att trycka på  $\uparrow$  eller  $\downarrow$  och tryck sedan på DISPLAY/MENU.)**

---

**2** Välj "BEEP" genom att trycka jog-spaken mot **◀◀** eller **▶▶**, aktivera sedan valet genom att trycka på jog-spaken. (CD-spelare: Välj "BEEP" genom att trycka på **⬆** eller **⬇**, aktivera sedan valet genom att trycka på DISPLAY/MENU.)

---

**3** Välj "OFF" genom att trycka jog-spaken mot **◀◀** eller **▶▶**, aktivera sedan valet genom att trycka på jog-spaken. (CD-spelare: Välj "OFF" genom att trycka på **⬆** eller **⬇**, aktivera sedan valet genom att trycka på DISPLAY/MENU.)

---

### Aktivera ljudsignalen

Utför steg 1-3 och ställ inställningen för BEEP på "ON".

---

## Energisparläge

Du kan välja olika ljusalternativ för OPR-lampan på CD-spelaren och på det sättet spara på batterierna.

---

**1** Tryck på DISPLAY tills fönstret ändras. (CD-spelare: Tryck på DISPLAY/MENU tills MENU-skärmen visas. Välj "OPTION" genom att trycka på **⬆** eller **⬇** och tryck sedan på DISPLAY/MENU.)

---

---

**2** Välj "LIGHT" genom att trycka jog-spaken mot **◀◀** eller **▶▶**, aktivera sedan valet genom att trycka på jog-spaken. (CD-spelare: Välj "LIGHT" genom att trycka på **⬆** eller **⬇**, aktivera sedan valet genom att trycka på DISPLAY/MENU.)

---

**3** Välj "LIGHT OFF" eller "LIGHT 2" genom att trycka jog-spaken mot **◀◀** eller **▶▶**, aktivera sedan valet genom att trycka på jog-spaken. (CD-spelare: Välj "LIGHT OFF" eller "LIGHT 2" genom att trycka på **⬆** eller **⬇**, aktivera sedan valet genom att trycka på DISPLAY/MENU.)

---

### Om inställningen för LIGHT

Inställning	OPR-lampa på CD-spelaren
LIGHT OFF	Avstängd
LIGHT 1	Lyser normalt under uppspelning och användning
LIGHT 2*	Lyser med svagare ljus under uppspelning och användning

---

\* Du spar ström genom att välja "LIGHT 2" i stället för "LIGHT 1".

---

## Spela upp spår utan skarvar (SEAMLESS) (Endast ATRAC CD)

Du kan t.ex. spela upp livekonserter och slippa mellanrummen mellan de olika spåren.

---

**1** När uppspelningen är stoppad trycker du på DISPLAY tills fönstret ändras. (CD-spelare: När uppspelningen är stoppad trycker du på DISPLAY/MENU tills MENU-skärmen visas. Välj "OPTION" genom att trycka på  $\uparrow$  eller  $\downarrow$  och tryck sedan på DISPLAY/MENU.)

---

**2** Välj "SEAMLESS" genom att trycka jog-spaken mot  $\lll$  eller  $\ggg$ , aktivera sedan valet genom att trycka på jog-spaken. (CD-spelare: Välj "SEAMLESS" genom att trycka på  $\uparrow$  eller  $\downarrow$ , aktivera sedan valet genom att trycka på DISPLAY/MENU.)

---

**3** Välj "ON" genom att trycka jog-spaken mot  $\lll$  eller  $\ggg$ , aktivera sedan valet genom att trycka på jog-spaken. (CD-spelare: Välj "ON" genom att trycka på  $\uparrow$  eller  $\downarrow$ , aktivera sedan valet genom att trycka på DISPLAY/MENU.)

---

### **Obs!**

I vissa fall kan spåren inte spelas upp utan skarv; det beror på hur musiken spelades in från början.

## Ansluta ett stereosystem

Du kan lyssna på CD-skivor via ett stereosystem och spela in dem på kassettdäck eller MiniDisc. Mer information finns i bruksanvisningen för den utrustning som ska anslutas.

Se till att strömmen till de olika komponenterna är avstängd innan du kopplar ihop dem.

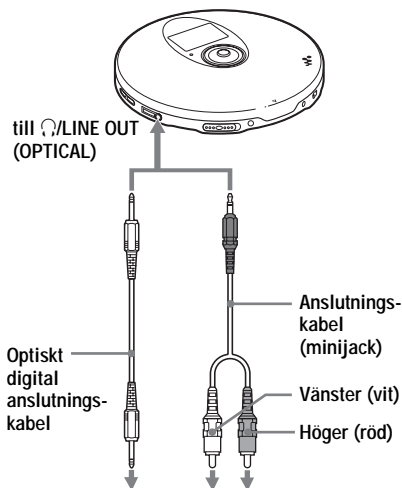

MD-spelare,  
DAT-spelare  
eller liknande.

Stereosystem,  
kassettdäck,  
radiokassettspelare  
eller liknande.

**1** När uppspelningen är stoppad trycker du på DISPLAY tills fönstret ändras. (CD-spelare: När uppspelningen är stoppad trycker du på DISPLAY/MENU tills MENU-skärmen visas. Välj "OPTION" genom att trycka på  $\uparrow$  eller  $\downarrow$  och tryck sedan på DISPLAY/MENU.)

**2** Välj "AUDIO OUT" genom att trycka jog-spaken mot  $\lll$  eller  $\ggg$ , aktivera sedan valet genom att trycka på jog-spaken. (CD-spelare: Välj "AUDIO OUT" genom att trycka på  $\uparrow$  eller  $\downarrow$ , aktivera sedan valet genom att trycka på DISPLAY/MENU.)

**3** Välj den inställning som motsvarar den enhet du tänker ansluta genom att trycka jog-spaken mot  $\lll$  eller  $\ggg$ , aktivera sedan valet genom att trycka på jog-spaken. (CD-spelare: Välj inställningen genom att trycka på  $\uparrow$  eller  $\downarrow$ , aktivera sedan valet genom att trycka på DISPLAY/MENU.)

Ansluten enhet*	Inställning
Hörlurar	"HP"
Enhet som anslutits med anslutningskabeln	"LINE"

\* När du ansluter enheten med den optiska digitalkabeln behöver du inte välja inställning. Inställningen växlar automatiskt över till optisk anslutning.

(fortsättning)

## Ansluta ett stereosystem

### Obs!

- För att skydda de anslutna högtalarna bör du sänka volymen på den anslutna utrustningen innan du spelar upp en CD-skiva.
- Under inspelningar bör du använda nätadaptern. Uppladdningsbara batterier och torrbatterier kan ta slut under inspelningen.
- Ställ in volymen på den anslutna enheten och den anslutna utrustningen så att ljudet blir rent och fritt från distorsion.
- Den här CD-spelaren använder Serial Copy Management System, som bara tillåter att du gör en förstagenerationskopia vid kopiering.
- Använd bara den analoga anslutningskabeln när du spelar in eller spelar upp ATRAC CD/MP3 CD-skivor på en ansluten utrustning.
- Om du byter ansluten enhet måste du kontrollera att du använder korrekt inställning för "AUDIO OUT".

### När hörlurar eller andra enheter ansluts till /LINE OUT (OPTICAL)-kontakten

Om du ansluter en optisk digitalkabel växlar utgången automatiskt om till att bli en optisk digital utgång.

När en fjärrkontroll eller anslutningskabel ansluts, blinkar den aktuella inställningen för AUDIO OUT ("HP" eller "LINE") under ungefär 5 sekunder.

Om du anslutit en annan enhet till /LINE OUT (OPTICAL) kopplar du först bort enheten och ansluter sedan hörlurarna igen, ställ därefter inställningen AUDIO OUT på "HP".

### När AUDIO OUT är ställt på "LINE"

Du kan inte justera volymen med VOL +/- på CD-spelaren eller fjärrkontrollen.

### När du använder en optisk digitalkabel

Om du ska spela in en CD-skiva på en MiniDisc, DAT eller liknande ser du till att CD-spelaren är i pausläge innan du startar inspelningsprocedurerna.

### Om funktionerna G-PROTECTION och equalizer när du använder anslutningskabeln eller den optiska digitalkabeln.

- Om du vill spela upp CD-skivan med bästa möjliga ljudkvalitet ställer du inställningen för G-PROTECTION- på "G-PRO 1" i meny.
- Om inställningen för AUDIO OUT är ställd på "LINE" kan du inte använda den parametriska equalizern.



## ► Ansluta en strömkälla

Du kan kontrollera den återstående livslängden för batterierna i teckenfönstret.





Lobatt\*

\* Ljudsignal hörs.

När batterierna är slut laddar du antingen upp de uppladdningsbara batterierna eller sätter i nya torrbatterier.

- Använda de uppladdningsbara batterierna (den här sidan)
- Använda torrbatterier (extern batterihållare) (sid. 35)

### Obs!

- Indikatorerna  visar på ett ungefär hur mycket som återstår av batterierna. Att bara en fjärdedel visas betyder inte alltid att det återstår en fjärdedel av batteriernas ursprungliga kapacitet.
- Indikatorerna  kan öka och minska beroende på hur du använder CD-spelaren.
- När du använder de uppladdningsbara batterierna i kombination med torrbatterier för att få tillgång till så mycket energi som möjligt, bör du se till att de uppladdningsbara batterierna är fulladdade och att du använder nya torrbatterier.

Under ”Specifikationer” finns mer information om livslängd och uppladdningstid för de uppladdningsbara batterierna.

## Använda uppladdningsbara batterier

**Ladda upp de uppladdningsbara batterierna innan du använder dem för första gången.**

**Genom att bara ladda upp de uppladdningsbara batterierna när de är helt tomma bevarar du deras kapacitet under lång tid.**

**Du kan bara använda följande uppladdningsbara batterier till denna CD-spelare.**

- NH-10WM (medföljer)
- NH-14WM (medföljer ej)

- 1 Öppna locket till CD-spelaren genom att skjuta OPEN åt sidan, öppna sedan locket till batterifacket inne i spelaren.**

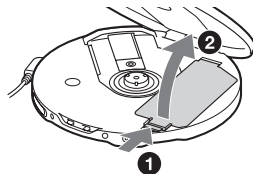

- 2 Sätt in två uppladdningsbara batterier genom att passa in  $\oplus$  enligt märkningen i batterifacket. Stäng sedan locket så att det klickar på plats.**

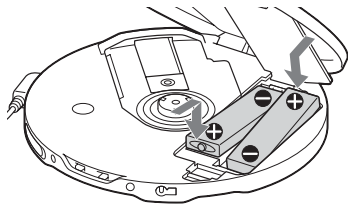

Sätt först i  $\ominus$ -änden (för båda batterierna).

(fortsättning)

### 3 Anslut AC-adaptorn till DC IN 4.5 V-kontakten på det medföljande uppladdningsstället och sedan till ett vägguttag. Placera därefter spelaren på uppladdningsstället genom att passa in märket ▼ på CD-spelaren med märket ▲ på stället.

Uppladdningen av batterierna börjar. I fjärrkontrollens teckenfönster blinkar indikatorn "Charging" och segmenten i indikatorn  tänds i följd efter varandra. Lampan OPR tänds på CD-spelaren.

När batterierna är fulladdade slocknar alla indikatorer och lampan OPR slocknar.

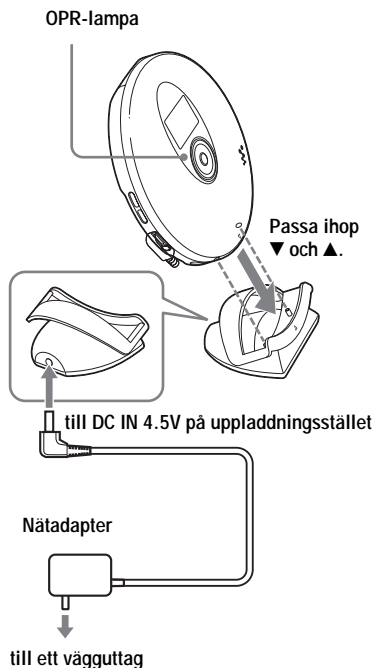

### Angående det medföljande uppladdningsstället

- Det medföljande uppladdningsstället kan enbart användas för den här CD-spelaren. Inga andra modeller kan laddas upp med det här stället.
- Använd det medföljande uppladdningsstället bara för att ladda upp batterier av typen NH-10WM. Använd det inte för några andra batterityper.
- Under uppladdning blir både CD-spelaren och de uppladdningsbara batterierna varma. Men det är normalt och innebär ingen fara.
- Placera inte mynt eller andra metallföremål på uppladdningsstället. Om terminalerna på uppladdningsstället av misstag kommer i kontakt med metallföremål kan det orsaka kortslutning och överhettning.

### Uppladdning av de uppladdningsbara batterierna utan att använda det medföljande uppladdningsstället

Anslut nätadaptorn till CD-spelarens EXT BATT/DC IN 4.5 V-kontakt och till ett vägguttag och tryck sedan kontrollknappen med 5 lägen mot /CHG.

Uppladdningen startar.

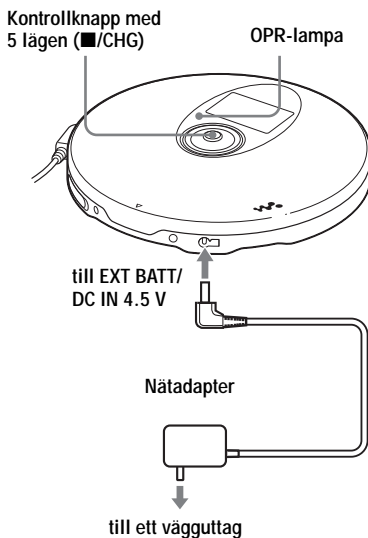

## Obs!

- När du laddar upp batterierna med hjälp av uppladdningsstället måste du först ta bort den externa batterihållaren.
- Under uppladdning blir både CD-spelaren och de uppladdningsbara batterierna varma. Men det är normalt och innebär ingen fara.
- Om du under laddning trycker kontrollknappen med 5 lägen mot ►II, avbryts laddningen och uppspelning av CD-skivan startar.
- Om du placerar CD-spelaren på uppladdningsstället under uppspelning avbryts uppspelningen, och uppladdningen börjar.
- Placera CD-spelaren på uppladdningsstället och var noga med att passa in märket ▼ på CD-spelaren med märket ▲ på stället. Kontrollera att OPR-lampan på CD-spelaren tänds. Placerar du spelaren fel på stället avbryts uppladdningen eller uppspelningen.

## Ta ur de uppladdningsbara batterierna

Ta ur batterierna genom att trycka på ⊖.

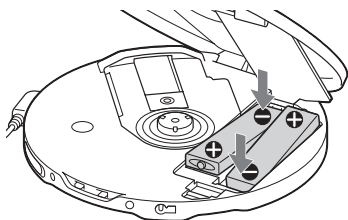

## När är det dags att ersätta de uppladdningsbara batterierna?

När batterilivslängden halverats börjar det bli dags att byta ut de uppladdningsbara batterierna mot nya.

## Om uppladdningsbara batterier

Batterierna är kanske inte helt uppladdade eftersom de är nya eller inte har använts under en längre tid. I så fall laddar du upp dem tills OPR-lampan slocknar, använd sedan CD-spelaren tills batterierna är helt slut ("Lobatt" visas i teckenfönstret). Upprepa den här proceduren flera gånger.

## Råd för hur du bär med dig de uppladdningsbara batterierna

Förvara batterierna i det medföljande batterifodralet så undviker du oavsiktlig upphettning av batterierna. Om du har batterierna i fickan utan skydd kan det hända att de kortsluts av metallföremål, vilket kan göra att de upphettas så mycket att de kan börja brinna.

## Använda torrbatterier

Du kan få tillgång till mer energi genom att sätta in de uppladdningsbara batterierna i CD-spelaren och sedan ansluta den externa batterihållaren.

- 1** Passa in linjerna under PUSH på det sätt som bilden visar, dra sedan ut batterihållaren samtidigt som du trycker på PUSH.

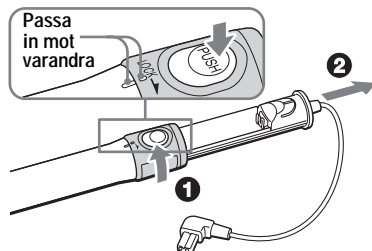

- 2** Sätt i två alkaliska LR6-batterier (storlek AA) (medföljer ej) genom att passa ihop ⊕ med motsvarande märkning i batterifacket. Sätt i batterihållaren och lås den genom att vrida LOCK i pilens riktning.

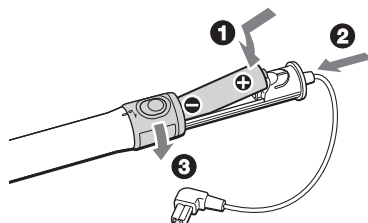

(fortsättning)

### 3 Anslut den externa batterihållaren till CD-spelaren.

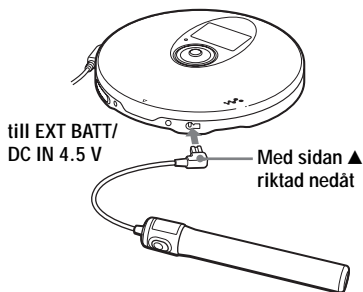

#### Obs!

- När batterierna har tagit slut ersätter du dem med nya.
- Batterierna i CD-spelaren och i det externa batterifacket laddas ur samtidigt.

## Om strömkällor

Koppla ur alla strömkällor när du vet med dig att du inte kommer att använda CD-spelaren under en längre tid.

## Om nätadaptern

- Använd bara den medföljande nätadaptern. Om CD-spelaren levereras utan nätadapter använder du nätadaptern AC-E45HG. Använd inga andra nätadapterar eftersom de kan orsaka fel.

#### Polaritet på adapterkontakten



- Rör inte nätadaptern när du är fuktig om händerna.
- Anslut nätadaptern ordentligt till ett lättåtkomligt vägguttag. Om du skulle märka att nätadaptern inte fungerar som den ska måste du genast koppla bort den från vägguttaget.

## Om uppladdningsbara batterier och torrbatterier

- Ladda aldrig torrbatterier.
- Kasta inte batterierna i eld.
- Bär inte batterier tillsammans med mynt eller andra metallföremål. Om batteriernas poler kortsluts kan det leda till riskabel upphettning.
- Använd inte uppladdningsbara batterier tillsammans med torrbatterier.
- Använd inte nya batterier tillsammans med gamla.
- Blanda inte olika batterityper.
- När batterierna inte används under en längre tid bör du ta ur dem.
- Om du råkar ut för batteriläckage torkar du först ur batterifacket från batterisyra och sätter sedan i nya batterier. Tvätta dig noga om du får batterisyra på dig.

## Menylista

På CD-spelaren trycker du på DISPLAY/MENU och håller den intryckt tills MENU-skärmen visas, välj sedan meny genom att trycka på  $\uparrow$  eller  $\downarrow$ .

På fjärrkontrollen trycker du flera gånger på SOUND (för ljudinställningar) eller DISPLAY (för övriga inställningar).

CD-spelare



Fjärrkontroll



**Du återgår till föregående skärm genom att trycka på  $\blacksquare$**  (CD-spelare: tryck på  $\square$  -\*).

**Du avbryter den inställning du håller på att göra genom att trycka på DISPLAY** (endast för OPTION-meny) eller på  $\blacksquare$  i minst 2 sekunder (CD-spelare: Tryck kontrollknappen med 5 lägen mot  $\blacksquare$ /CHG.)

Alternativ som är märkta med  $\bullet$  är ursprungliga inställningar.

Ljudinställning (sid.)	Meny 1 $\rightarrow$	Meny 2 $\rightarrow$	Meny 3
Justera ljudkvalitet (25)	SOUND*2	$\bullet$ OFF SOFT ACTIVE HEAVY CUSTOM	—
Ställa in olika funktioner (sid.)	Meny 1 $\rightarrow$	Meny 2 $\rightarrow$	Meny 3
Skydd mot hopp i ljudet (26)	OPTION	G-PROTECTION*4	$\bullet$ G-PRO 1 G-PRO 2
Skydda hörseln (27)	OPTION	AVLS	ON $\bullet$ OFF
Avbryta uppspelningen automatiskt (27)	OPTION	TIMER	10 min*3 $\bullet$ OFF
Ansluta ett stereosystem (31)	OPTION	AUDIO OUT*4	$\bullet$ HP LINE
Stänga av ljudsignalen (28)	OPTION	BEEP	$\bullet$ ON OFF
Energisparläge (29)	OPTION	LIGHT	LIGHT OFF $\bullet$ LIGHT 1 LIGHT 2
Spela upp spår utan skarvar (30)	OPTION	SEAMLESS*4, *5	ON $\bullet$ OFF

\*1 När "PGM" inte visas.

\*2 Visas bara på CD-spelaren.

\*3 Ursprunglig inställning. Om du har ändrat inställningen visas den tid du har ställt in.

\*4 Du kan göra de här inställningarna när spelaren är i stoppläge.

\*5 Endast för ATRAC CD

---

## Försiktighetsåtgärder

### Om säkerhet

- Skulle något föremål eller någon vätska komma in i CD-spelaren bör du genast koppla ur strömkällorna och låta kvalificerad personal kontrollera spelaren innan du använder den igen.
- Stoppa aldrig in något främmande föremål i DC IN 4.5 V-kontakten (ingång för extern strömkälla).

### Om CD-spelaren

- Håll linsen på CD-spelaren ren och rör aldrig vid den. Linsen skadas lätt och du riskerar att CD-spelaren inte fungerar som den ska.
- Lägg aldrig något tungt föremål ovanpå CD-spelaren; det kan skada både skiva och spelare.
- Lämna aldrig CD-spelaren på en plats nära värmekällor, eller i direkt solljus. Inte heller på en dammig plats eller där det finns mycket sand eller är fuktigt eller regnar. Spelaren får inte heller utsättas för mekaniska stötar. Lägg den heller inte på ett underlag som inte är plant. Tänk också på att inte lämna spelaren i en bil med stängda fönster (där det kan bli mycket varmt).
- Om CD-spelaren orsakar störningar i radio eller TV-mottagning kan du stänga av CD-spelaren eller flytta den från radion eller TV:n.
- Skivor, som inte har standardformat (t.ex. hjärt- eller stjärnformade eller fyrkantiga), kan inte spelas upp på den här CD-spelaren. Om du ändå gör det riskerar du att skada spelaren. Använd inte sådana skivor.

### Hantering av CD-skivor

- Fatta alltid CD-skivor om kanterna; rör aldrig skivans yta.
- Klika inte papper eller fäst tejp på CD-skivorna.
- Utsätt aldrig CD-skivor för direkt solljus eller värmekällor som t.ex. varmluftsutsläpp. Lämna inte CD-skivor i en bil som är parkerad i direkt solljus.

## Om hörlurar och öronsnäckor

### Trafiksäkerhet

Använd inte hörlurar/öronsnäckor medan du kör, cyklar eller framför ett motorfordon. Förutom att det är direkt trafikfarligt är det förbjudet i vissa länder. Det kan dessutom vara farligt att lyssna på allt för hög musik medan du promenerar, speciellt vid övergångsställen. Du bör vara mycket försiktig eller helst göra ett uppehåll i lyssnandet i riskfyllda situationer.

### Förebygga hörselskador

Undvik att lyssna på hög musik med hörlurar/öronsnäckor. Öronexperter avråder från långvarig lyssning på hög volym. Om du skulle börja höra ett ringande ljud i öronen bör du sänka volymen eller allra helst sluta lyssna.

### Visa hänsyn

Håll volymen på en lagom nivå. Då kan du höra ljuden från omgivningen samtidigt som du lyssnar. Dessutom undviker du att störa folk omkring dig.

---

## Underhåll

### Rengöring av höljet

Använd en mjuk duk lätt fuktad med vatten eller ett mildt tvättmedel. Använd aldrig alkoholer, bensin eller förtunningsmedel.

### Rengöra terminalerna

Om terminalerna på uppladdningsstället eller på CD-spelaren är smutsiga kan det hända att batterierna inte laddas som de ska. Rengör terminalerna med en bomullspinne ("tops") eller en torr duk med jämna mellanrum, på det sätt som visas nedan.

Terminaler

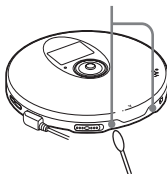

Terminaler

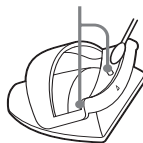

## Felsökning

Om du inte lyckas lösa problemet när du kontrollerat följande symptom vänder du dig till närmaste Sony-återförsäljare och ber om hjälp.

Symptom	Orsak och/eller åtgärd
Volymen ökar inte även om du vrider VOL +/- flera gånger i riktningen mot + (trots att du trycker flera gånger på VOL + på CD-spelaren).	<ul style="list-style-type: none"><li>→ AVLS är ställt på "ON". Ställ det på "OFF". (sid. 27)</li><li>→ AUDIO OUT är ställt på "LINE". Ställ det på "HP". (sid. 31)</li></ul>
Det hörs inget ljud eller det hörs bara brus.	<ul style="list-style-type: none"><li>→ Anslut hörlurarna/öronsnäckorna ordentligt. (sid. 15)</li><li>→ Kontakterna är smutsiga. Rengör kontakterna till hörlurarna/öronsnäckorna regelbundet med en mjuk och torr trasa.</li></ul>
Vissa filer går inte att spela upp.	<ul style="list-style-type: none"><li>→ Du har försökt att spela upp filer som sparats i ett format som inte är kompatibelt med den här CD-spelaren. (sid. 6)</li></ul>
Jag driver enheten med torrbatterier, men uppspelningstiden är alldeles för kort.	<ul style="list-style-type: none"><li>→ Kontrollera att du använder alkaliska batterier och inte manganbatterier. (sid. 35-36)</li><li>→ Byt ut batterierna mot nya alkaliska LR6-batterier (storlek AA). (sid. 35-36)</li></ul>
Jag driver enheten med uppladdningsbara batterier, men uppspelningstiden är alldeles för kort.	<ul style="list-style-type: none"><li>→ Ladda upp och ladda ur de uppladdningsbara batterierna flera gånger. (sid. 35)</li></ul>
"Lobatt" visas i teckenfönstret. CD-skivan spelas inte upp.	<ul style="list-style-type: none"><li>→ De uppladdningsbara batterierna är urladdade. Ladda upp dem. (sid. 33-35)</li><li>→ Byt ut batterierna mot nya alkaliska LR6-batterier (storlek AA). (sid. 35-36)</li></ul>
"HI dc In" visas i teckenfönstret.	<ul style="list-style-type: none"><li>→ Du använder en nätadapter som ger högre utspänning än den medföljande eller den som rekommenderas. Använd bara den medföljande nätadaptern eller den bilbatterikabel som rekommenderas under "Extra tillbehör". (sid. 43)</li></ul>

(fortsättning)

Symptom	Orsak och/eller åtgärd
CD-skivan spelas inte upp eller "No disc" visas i teckenfönstret trots att jag har satt in en CD-skiva i CD-spelaren.	<ul style="list-style-type: none"> <li>→ CD-skivan är smutsig eller felaktig.</li> <li>→ Kontrollera att du har satt i CD-skivan med etiketten vänd uppåt. (sid. 15)</li> <li>→ Det har bildats kondens (fukt) i kameran. Använd inte spelaren under några timmar så att fukten hinner avdunsta.</li> <li>→ Stäng batterifackets lock ordentligt. (sid. 33)</li> <li>→ Kontrollera att du har vänt batterierna rätt. (sid. 33, 35)</li> <li>→ Anslut nätadaptern ordentligt till ett vägguttag. (sid. 15)</li> <li>→ Tryck på jog-spaken (CD-spelare: Tryck kontrollknappen med 5 lägen mot ►  ) efter minst en sekund efter det att du anslutit nätadaptern.</li> <li>→ CD-R/RW-skivan är tom.</li> <li>→ Det är något problem med kvaliteten på CD-R/RW-skivan, med inspelningsenheten eller bränningsprogrammet.</li> </ul>
När jag trycker på en knapp blinkar OPR-lampan och CD-skivan spelas inte upp.	<ul style="list-style-type: none"> <li>→ Knapparna är låsta. Skjut tillbaka HOLD-omkopplaren. (sid. 28)</li> </ul>
Det går inte att ställa in volymen.	<ul style="list-style-type: none"> <li>→ AUDIO OUT är ställt på "LINE". Ställ in volymen med hjälp av volymkontrollen på den anslutna utrustningen. (sid. 31)</li> <li>→ Ställ AUDIO OUT på "HP". Justera volymen med VOL +/- på CD-spelaren. (sid. 31)</li> </ul>
Under inspelning med optisk digitalanslutning spelas inte spårnumren in korrekt.	<ul style="list-style-type: none"> <li>→ Spela in spårnumren igen genom att använda en MD-spelare, DAT-spelare eller liknande. (sid. 31)</li> <li>→ Mer information finns i bruksanvisningen för inspelningsutrustningen. (sid. 31)</li> </ul>
Det går inte att ladda de uppladdningsbara batterierna.	<ul style="list-style-type: none"> <li>→ Du har inte satt i de uppladdningsbara batterierna i batterifacket.</li> <li>→ Terminalerna på CD-spelaren eller uppladdningsstället är smutsiga. Torka rent dem med en torr duk. (sidan 38)</li> <li>→ CD-skivan spelas upp. Avsluta uppspelningen.</li> <li>→ CD-spelaren har inte placerats på rätt sätt i uppladdningsstället. Se till att spelaren är placerad så att märket ▼ på spelaren står mot märket ▲ på uppladdningsstället. Kontrollera att OPR-lampan tänds. (sidan 34)</li> </ul>
Uppspelningen startar från den punkt där jag avbröt den. (resume – återupptagen uppspelning)	<ul style="list-style-type: none"> <li>→ Funktionen för återupptagen uppspelning (Resume) är aktiverad. Vill du starta uppspelningen från det första spåret trycker du på jog-spaken i stoppläget (CD-spelare: Tryck på kontrollknappen med 5 lägen mot ►   och håll den intryckt) tills uppspelningen av det första spåret börjar; du kan också öppna locket på CD-spelaren. Du kan också koppla bort alla strömkällor och sedan sätta i batterierna eller ansluta Ljud-CD igen. (sid. 15, 16, 33, 35, 36)</li> </ul>
Ett frasande eller rasslande ljud hörs från CD-skivan.	<ul style="list-style-type: none"> <li>→ Stäng batterifackets lock ordentligt. (sid. 33)</li> </ul>
Jag har anslutit spelaren till ett stereosystem men ljudet är orent.	<ul style="list-style-type: none"> <li>→ AUDIO OUT är ställt på "LINE". Ställ in volymen på den anslutna enheten. (sid. 31)</li> <li>→ AUDIO OUT är ställt på "HP". Justera volymen med VOL +/- på CD-spelaren. (sid. 31)</li> </ul>



Symptom	Orsak och/eller åtgärd
Under uppspelning av en ATRAC CD- eller en MP3 CD-skiva roterar inte CD-skivan, men ljudet hörs som vanligt.	→ För att minska strömförbrukningen är CD-spelaren konstruerad så att den stannar ATRAC CD- och MP3 CD-skivorna under uppspelning. Det är alltså inget fel på spelaren.
"NO FILE" visas i teckenfönstret när jag trycker på jog-spaken (CD-spelare: när jag tryckt kontrollknappen med 5 lägen mot ►  ) eller stängt locket till CD-spelaren.	→ Det finns inga filer av formatet ATRAC3plus/ATRAC3/MP3 på CD-skivan. → Du använder en CD-R/RW-skiva vars information har raderats. → CD-skivan är smutsig.
När jag stänger locket till CD-spelaren börjar CD-skivan att rotera.	→ CD-spelaren läser informationen på CD-skivan. Det är alltså inget fel på spelaren.
LCD-teckenfönstret är svårt att se eller uppdateras långsamt.	→ Du använder CD-spelaren där det är varmt (över 40°C/104°F) eller kallt (under 0°C/32°F). I rumstemperatur blir visningen i teckenfönstret som vanligt igen.
"  " blinkar snabbt i fjärrkontrollens teckenfönster och jag kan inte hitta början av spåret eller den önskade punkten i spåret.	→ CD-spelaren har växlat till läget för förberedelse av uppspelning av bokmärkesmärkta spår. Ändra inställningen för PLAY MODE till "ALL".
Det går inte att styra CD-spelaren ordentligt via fjärrkontrollen.	→ Knapparna på CD-spelaren har av misstag hållits nedtryckta.
Uppspelningen avbryts helt plötsligt.	→ OFF TIMER har ställts in. Ändra inställningen till "OFF".

# Specifikationer

## System

Compact Disc digitalt ljudsystem

## Laserdiod

Material: GaAlAs

Våglängd:  $\lambda = 770 - 800 \text{ nm}$

Emission: Kontinuerlig

Lasereffekt: Lägre än 44,6  $\mu\text{W}$

(Denna utnivå är uppmätt på ett avstånd av 200 mm från objektivlinsens yta på det optiska pickupblocket med 7 mm öppning.)

## D-A konvertering

1-bits kvartsstyrd tidkontroll

## Frekvensomfång

20 - 20 000 Hz  $\pm 1$  dB (uppmätt enl. JEITA)

## Utsignaler (vid 4,5 V inspänning)

Linjeutgång (Line) (stereo-minijack)

Utnivå 0,7 V rms vid 47 k $\Omega$

Rekommenderad belastning över 10 k $\Omega$

Öronsnäckor (stereo-minijack)

Ca. 5 mW + ca. 5 mW vid 16  $\Omega$

(Ca. 1,5 mW + ca. 1,5 mW vid 16  $\Omega$ )\*

\*För kunder i Europa

Optisk digital utgång (optisk anslutning)

Utnivå: -21 - -15 dBm

Våglängd: 630 - 690 nm vid toppnivå

## Strömförsörjning

- Två Sony NH-10WM uppladdningsbara batterier: 1,2 V likström (DC)  $\times$  2
- Två LR6-batterier (storlek AA): 1,5 V likström (DC)  $\times$  2
- Nätagadapter (DC IN 4.5 V-kontakt): 220 V, 50 Hz (modell för Kina)  
120 V, 60 Hz (modell för Mexiko)

## Batterilivslängd\*1 (ca. timmar)

När du använder CD-spelaren på ett plant och stabilt underlag.

Med lägena LIGHT och SOUND ställda på "OFF". Uppspelningstiden varierar beroende på hur du använder CD-spelaren.

### Två NH-10WM (uppladdade under ungefär 5 timmar\*2)

	G-PROTECTION	
	"G-PRO 1"	"G-PRO 2"
Ljud-CD-skivor	25	23
ATRAC CD*3	44	44
MP3 CD*4	33	33

### Extern batterihållare (två alkaliska batterier\*5)

	G-PROTECTION	
	"G-PRO 1"	"G-PRO 2"
Ljud-CD-skivor	55	50
ATRAC CD*3	86	86
MP3 CD*4	70	70

### Två NH-10WM och extern batterihållare (två alkaliska batterier\*5)

	G-PROTECTION	
	"G-PRO 1"	"G-PRO 2"
Ljud-CD-skivor	80	73
ATRAC CD*3	130	130
MP3 CD*4	103	103

\*1 Uppmätt värde gentemot standarden JEITA (Japan Electronics and Information Technology Industries Association)

\*2 Uppladdningstiden varierar beroende på hur de uppladdningsbara batterierna används.

\*3 Inspelad med 48 kbps

\*4 Inspelad med 128 kbps

\*5 Vid användning av Sonys alkaliska batterier LR6 (SG) (tillverkat i Japan)

## Drifttemperatur

5°C - 35°C

## Dimensioner (b/h/d) (exklusive utstickande delar och kontroller)

Ca. 130 × 20,7 × 130 mm

## Vikt (exklusive tillbehör)

Ca. 178 g

Amerikanska patent och patent i andra licenser är licensierade från Dolby Laboratories.

Rätt till ändringar av design och specifikationer förbehålles.

## Extra tillbehör

Nätadapter*	AC-E45HG
Aktiva högtalare	SRS-Z1 SRS-Z30
Bilbatterikabel	DCC-E345
Bilbatterikabel med bilanslutningsset	DCC-E34CP
Bilanslutningsset	CPA-9C
Anslutningskabel	RK-G129 RK-G136
Öronsnäckor (utom för kunder i Frankrike)	MDR-EX71SL MDR-Q55SL
Öronsnäckor (för kunder i Frankrike)	MDR-E808SP

\* Specifikationerna för nätadapterna varierar mellan olika länder och regioner. Ta reda på vilken spänning som gäller på den plats där du befinner dig och hur kontakten ska se ut innan du köper en nätadapter.

Det är inte säkert att din återförsäljare för alla tillbehör som listas ovan. Fråga din återförsäljare om mer information om de tillbehör som finns tillgängliga i det land/region där du befinner dig.

## **VAROITUS**

Suojaa laite sateelta ja kosteudelta tulipalo- ja sähköiskuvaaran vuoksi.

Älä asenna laitetta ahtaaseen paikkaan, kuten kirjakaappiin tms.

Tulipalovaaran estämiseksi laitteen ilmanvaihtoaukkoja ei saa peittää esim. sanomalehdillä, liinalla, verhoilla jne. Laitteen päälle ei myöskään saa asettaa palavia kynttilöitä.

Palo- ja sähköiskuvaaran välttämiseksi laitteen päälle ei saa asettaa nestettä sisältäviä astioita kuten esimerkiksi kukkamaljakoita.

Joissakin maissa voi olla voimassa tämän laitteen virtalähteenä käytettävän akun hävittämistä koskevia määräyksiä. Tiedustele asiaa paikallisilta viranomaisilta.

### **VAARA**

- AVATTUNA SÄTEILEE  
NÄKYMÄTÖNTÄ LASERSÄTEILYÄ
- ÄLÄ KATSO SÄTEESEEN PALJAIN  
SILMIN TAI OPTISILLA LAITTEILLA
- AVATTUNA SÄTEILEE  
NÄKYMÄTÖNTÄ LUOKAN 1M-  
LASERSÄTEILYÄ
- ÄLÄ KATSO PALJAIN SILMIN  
OPTISILLA LAITTEILLA

CE-merkin voimassaolo rajoittuu vain niihin maihin, joissa se on lain nojalla voimassa, eli pääasiassa ETA (Euroopan talousalue) maihin.

ATRAC3plus ja ATRAC3 ovat Sony Corporationin tavaramerkkejä.

# Sisältö

## **Nauti ATRAC CD Walkmanin käytöstä!**

Tällä CD-soittimella soitettavat musiikkilähteet .....	6
ATRAC3plus ja ATRAC3 .....	7
MP3 .....	7
ATRAC3plus-/ATRAC3- ja MP3-tiedostojen rakenne .....	8

## **Alkutoimet**

Vakiovarusteiden tarkistaminen .....	10
Osien sijainti .....	11

## **CD-levyn soitto**

1. Aseta soittimeen CD-levy. ....	15
2. Liitä CD-soitin. ....	15
3. Soita CD-levyä. ....	16

## **Soittotavat**

Raitojen soittaminen jatkuvasti (jatkuva soitto) .....	19
Kaikkien valitussa ryhmässä olevien tiedostojen soittaminen (ryhmäsoitto) (vain ATRAC CD / MP3 CD) .....	20
Yhden raidan soittaminen (yhden raidan soitto) .....	20
Raitojen soittaminen satunnaisessa järjestyksessä (satunnaissoitto) .....	20
Kaikkien valitussa ryhmässä olevien tiedostojen soittaminen sattumanvaraisessa järjestyksessä (ryhmän satunnaissoitto) (vain ATRAC CD / MP3 CD) .....	20
Suosikkisoittolistojen soittaminen (m3u-soittolistan soitto) (vain MP3 CD) .....	21
Raitojen soittaminen halutussa järjestyksessä kirjanmerkkejä lisäämällä (kirjanmerkkiraitojen soitto) .....	21

10 useimmin soitetun raidan soittaminen (automaattinen suosikkiraitojen soitto) ...	22
Useimmin soitetujen raitojen soittaminen sattumanvaraisessa järjestyksessä (automaattinen suosikkiraitojen satunnaissoitto) .....	22
Raitojen soittaminen halutussa järjestyksessä (ohjelmoitu soitto) .....	23
Ryhmien tai raitojen/tiedostojen etsiminen ..	24

## **Toiminnot**

Äänensävyyn säätö (parametrinen taajuuskorjain) .....	25
G-PROTECTION-toiminto .....	26
Kuulon suojaaminen (AVLS) .....	27
Soiton pysäyttäminen automaattisesti (OFF TIMER) .....	27
Painikkeiden lukitseminen (HOLD) .....	28
Äänimerkin poistaminen käytöstä .....	28
Virransäästö .....	29
Raitojen soittaminen tauoitta (SEAMLESS) (vain ATRAC CD) .....	30

## **CD-soittimen liittäminen**

Stereolaitteiston liittäminen .....	31
-------------------------------------	----

## **Liittäminen virtalähteeseen**

Ladattavien akkujen käyttäminen .....	33
Kuivaparistojen käyttäminen .....	35
Huomautuksia virtalähteistä .....	36

## **Lisätietoja**

Valikkoluettelo .....	37
Varotoimet .....	38
Kunnossapito .....	38
Vianmääritys .....	39
Tekniset tiedot .....	42
Lisävarusteet .....	43

**FI**

# Nauti ATRAC CD Walkmanin käytöstä!

Kiitos, että olet hankkinut D-NE800:n. Tätä CD Walkman -laitetta kutsutaan ”ATRAC CD Walkman” -laitteeksi, koska voit kuunnella sillä ”ATRAC CD” -levyjä.

Voit luoda helposti omia ATRAC CD -levyjä.

## Vaihe 1 Asenna

**Asenna vakiovarusteisiin sisältyvä ”SonicStage Simple Burner” -ohjelmisto.**



## Vaihe 2 Tallenna

**Luo levykuva ja tallenna se CD-R/RW-levylle tietokoneen avulla.**

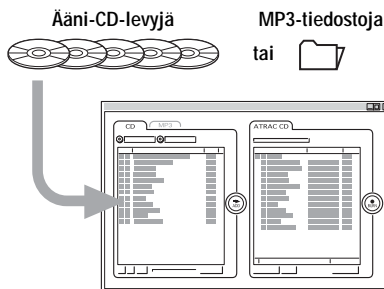

**SonicStage Simple Burner -ohjelmisto muuntaa äänitiedot ATRAC3plus- tai ATRAC3-muotoon.**

### **SonicStage Simple Burner -ohjelmiston käyttäminen**

Lue vakiovarusteisiin sisältyvä vihkonen ”SonicStage Simple Burner”.

## ATRAC CD -levy

ATRAC CD -levy on CD-R/RW-levy, jolle on tallennettu ATRAC3plus- tai ATRAC3-muotoon pakattuja äänitietoja. CD-R/RW-levylle voi tallentaa noin 30 ääni-CD-levyä.\* Voit tallentaa myös MP3-tiedostoja muuntamalla ne ATRAC3plus- tai ATRAC3-muotoon.

\* Kun CD-levyn (albumin) arvioitu kokonaissoittoaika on 60 minuuttia ja tallennat 700 Mt:n CD-R/RW-levylle nopeudella 48 kbps ATRAC3plus-muotoon.

ATRAC CD

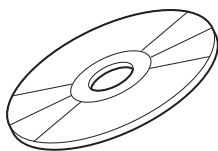

### Vaihe 3 Kuuntele

**Voit kuunnella omia ATRAC CD-levyjäsi CD Walkman -laitteellasi.**



**Voit kuunnella myös ääni-CD-levyjä CD Walkman -laitteellasi.**

### ATRAC3plus- ja ATRAC3-muoto

Katso tämän käyttöohjeen sivuja 6 - 9.

---

# Tällä CD-soittimella soitettavat musiikkilähteet

Voit soittaa tällä soittimella kolmenlaisia musiikkilähteitä:

- Audio CD -levyt (CDDA-muoto)
- ATRAC3plus-/ATRAC3-muotoisia tiedostoja sisältävät CD-levyt (ATRAC CD)
- MP3-muotoisia tiedostoja sisältävät CD-levyt (MP3 CD)

## Käyttökelpoiset levytyypit

Voit käyttää vain ISO 9660 Level 1/2 -levyjä ja Joliet-laajennuksen mukaisia levyjä.

## Tietoja CD-R-/RW-levyistä

Tämä CD-soitin pystyy soittamaan ATRAC3plus/ATRAC3-, MP3- tai CDDA\*-muotoa käyttäen äänitetyt CD-R-/RW-levyt, mutta niiden soittomahdollisuus voi riippua levyn laadusta sekä tallennukseen käytetystä laitteesta.

\* CDDA on lyhenne sanoista Compact Disc Digital Audio. Se on ääni-CD-levyjen äänitysnormi.

## Tekijänoikeussuojauksella varustetut levyt

Tämä tuote on tarkoitettu Compact Disc (CD) -standardin mukaisten levyjen soittamiseen. Viime aikoina jotkin levy-yhtiöt ovat tuoneet markkinoille levyjä, jotka on koodattu tekijänoikeuksia suojaavalla tekniikalla. Huomaa, että jotkin näistä levyistä eivät ole CD-standardin mukaisia, eikä niitä voi välttämättä soittaa tällä tuotteella.

### **Huomautuksia**

- Tämä CD-soitin ei pysty tallentamaan musiikkisisältöä tallennuskelpoisille välineille, kuten CD-R/RW-levyille.
- ATRAC3plus- tai ATRAC3-muotoon tallennettuja CD-R/RW-levyjä ei voi soittaa tietokoneessa.



---

## ATRAC3plus ja ATRAC3

”ATRAC3plus” on lyhenne sanoista ”Adaptive Transform Acoustic Coding3plus”. Se on äänenpakkaustekniikka, joka takaa erinomaisen äänenlaadun ja suuren pakkausnopeuden. ATRAC3plus pystyy pakkaamaan musiikkitiedoston noin 1/20-osaan tiedoston alkuperäisestä koosta siirtonopeudella 64 kbps, mutta äänenlaatu pysyy silti hyvänä. Käytettävissä olevat siirtonopeudet ovat 256 kbps, 64 kbps ja 48 kbps.

”ATRAC3” on lyhenne sanoista ”Adaptive Transform Acoustic Coding3”. Se on äänenpakkaustekniikka, joka takaa erinomaisen äänenlaadun ja suuren pakkausnopeuden. ATRAC3 pystyy pakkaamaan musiikkitiedoston noin 1/10-osaan tiedoston alkuperäisestä koosta, mikä pienentää tiedoston vaatimaa tallennustilaa. Käytettävissä olevat siirtonopeudet ovat 132 kbps, 105 kbps ja 66 kbps.

### Ryhmien ja tiedostojen suurin määrä

- Ryhmien suurin määrä: 255
- Tiedostojen suurin määrä: 999

Katso lisätietoja vakiovarusteisiin sisältyvästä vihkosesta ”SonicStage Simple Burner”.

### Huomaus tiedostojen tallennuksesta levyille

Älä tallenna muussa muodossa olevia tiedostoja (MP3-tiedostoja lukuun ottamatta) äläkä luo tarpeettomia kansioita levyille, jolla on ATRAC3plus-/ATRAC3-tiedostoja.

---

## MP3

MP3 on lyhenne sanoista MPEG-1 Audio Layer3. MP3 on ISO (International Organization for Standardization) -organisaation Motion Picture Experts Group -työryhmän tukema äänitiedostojen pakkausstandardi. Se mahdollistaa äänitiedostojen pakkaamisen noin 1/10-osaan tavallisen CD-levyn sisältämien tietojen vaatimasta koosta.

Käyttökelpoisen levymuodon tärkeimmät ominaisuudet ovat seuraavat:

- Hakemistotasoa enintään: 8
- Hyväksyttävät merkit: A–Z, a–z, 0–9, \_ (alaviiva)

### Huomautuksia

- Kun annat tiedostolle nimen, muista antaa tiedostonimelle ”mp3”-tunniste.
- Jos lisäät ”mp3”-tunnisteen muulle kuin MP3-tiedostolle, soitin ei tunnista tiedostoa oikein.

(jatkuu)

## Ryhmiä ja tiedostojen suurin määrä

- Ryhmiä suurin määrä: 255
- Tiedostojen suurin määrä: 999

## Pakkaus- ja kirjoitusohjelmiston asetukset

- Tämä CD-soitin soittaa MP3-tiedostot, joiden ominaisuudet ovat seuraavat: Siirtonopeus: 16–320 kbps ja näytteenottotaajuudet: 32/44,1/48 kHz. Soitin soittaa myös muuttuvan siirtonopeuden (Variable Bit Rate, VBR) omaavat tiedostot. Kun pakkaat äänilähteen MP3-tiedostoksi, sinun kannattaa valita pakkausohjelmistossa asetuksiksi ”44,1 kHz”, ”128 kbps” ja ”Constant Bit Rate”.
- Määritä tallennusmaksimikapasiteettiin saakka valitsemalla asetus ”Halting of writing”.
- Jos haluat tallentaa tyhjälle levyille tietoja maksimikapasiteettiin saakka yhdellä kertaa, valitse asetus ”Disc at Once”.

## Huomautuksia tiedostojen tallennuksesta levyille

- Älä tallenna muussa muodossa olevia tiedostoja (MP3-, ATRAC3plus- ja ATRAC3-tiedostoja lukuun ottamatta) äläkä luo tarpeettomia kansioita levyille, jolla on MP3-tiedostoja.
- Kun asetat soittimeen levyn, CD-soitin lukee kaikki tiedot levyllä olevista kansioista ja tiedoista. Jos levyllä on useita kansioita, levyn tai seuraavan tiedoston soiton alkaminen voi kestää kauan.

---

## ATRAC3plus-/ATRAC3- ja MP3-tiedostojen rakenne

### Ryhmät ja kansiot

ATRAC3plus- ja ATRAC3-muotojen rakenne on hyvin yksinkertainen. Se sisältää ”tiedostoja” ja ”ryhmiä”. ”Tiedosto” vastaa ääni-CD-levyn ”raitaa”. ”Ryhmä” on joukko tiedostoja ja vastaa ”albumia”. ”Ryhmällä” ei ole hakemistotyyppistä rakennetta (olemassa olevan ryhmän sisään ei voi luoda uutta ryhmää).

Puhuttaessa MP3 CD -levyistä ”tiedosto” vastaa ”raitaa” ja ”ryhmä” vastaa ”albumia”. Tämä CD-soitin tunnistaa MP3-kansion ”ryhmäksi” niin, että se pystyy soittamaan sekä ATRAC3plus- tai ATRAC3-muotoon tallennetut CD-R/RW-levyt että MP3-muotoon tallennetut levyt samalla kertaa.

# ATRAC3plus-/ATRAC3-/MP3-tiedostorakenne ja soittojärjestys

## •ATRAC3plus/ATRAC3

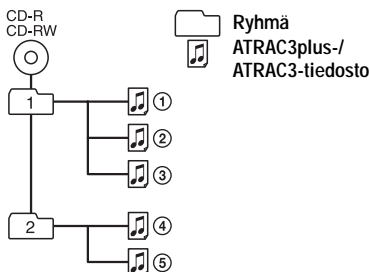

## •MP3

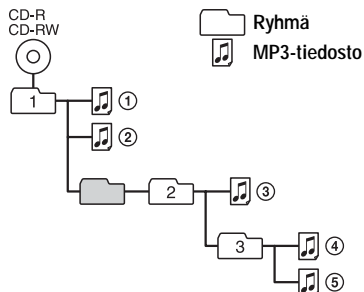

### Huomautuksia

- Soitin ohittaa ne ryhmät, joissa ei ole MP3-tiedostoja.
- Jos samalle levyille on tallennettu sekä ATRAC3plus/ATRAC3- että MP3-tiedostoja, tämä CD-soitin soittaa ATRAC3plus-/ATRAC3-tiedostot ensin.
- Levyille tallennettujen MP3-tiedostojen soittojärjestys voi poiketa edellä esitetystä. Tämä riippuu tiedostojen tallennusmenetelmästä.

# Alkutoimet

## Vakiovarusteiden tarkistaminen

Verkkolaite (1)

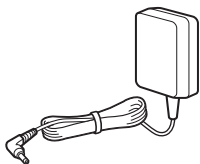

Latausteline (1)



Akut (2)

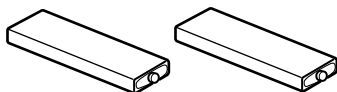

Kantolaukku (1)



Akkujen kantokotelo (1)

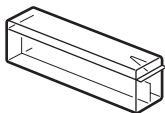

Ulkoinen paristokotelo (1)

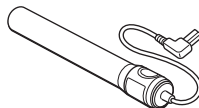

Kuulokkeet/nappikuulokkeet(1)



CD-ROM\* (SonicStage Simple Burner) (1)

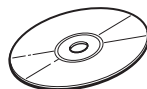

Kaukosäädin (1)

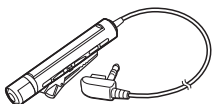

\* Älä soita CD-ROM-levyä CD-soittimella.

SonicStage Simple Burner -ohjelmiston käyttöopas (1)

# Osiensa sijainti

## CD-soitin

Katso lisätietoja sulkeissa mainituilta sivuilta.

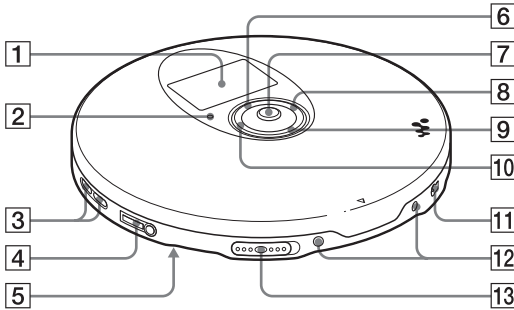

**1** Näyttö (12, 17, 19, 24, 37)

**2** OPR-merkkivalo (28, 29, 34)

Merkkivalon väri vaihtelee soitettavan musiikkilähteen tyyppin mukaan.

Punainen: Audio-CD, vihreä:

ATRAC3plus/ATRAC3-tiedosto, oranssi: MP3-tiedosto

Hetken kuluttua siitä, kun olet asettanut CD-levyn soittimeen, merkkivalo palaa vuorotellen punaisena, oranssina ja vihreänä.

Merkkivalo toimii myös HOLD-toiminnon merkkivalona ja CHG (lataus)-merkkivalona.

**3** VOL (äänenvoimakkuus) +<sup>1</sup>/- -painikkeet (16)

**4** (kuulokkeet)/LINE OUT (OPTICAL) -liitäntä (15, 31)

Voit muuttaa liitännän toimintaa valikon avulla.

**5** HOLD-kytkin (takana) (28)

Poista CD-soittimen painikkeet ja muut säätimet käytöstä siirtämällä kytkintä nuolen suuntaan.

**6** ↻-painike (19 - 31, 37)

Voit valita esimerkiksi tiedoston ja soittotilan.

**7** 5-asetoinen ohjauspainike (15, 16, 19 - 31, 34, 37)

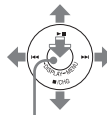

DISPLAY/  
MENU

▶▶: soitto/tauko

◀◀: AMS<sup>\*2</sup>/ pikasiirto taakse

▶▶▶: AMS / pikasiirto eteen

■/CHG: pysäytys/lataus

DISPLAY/MENU: Voit valita toiminnot valikosta ja vahvistaa valinnat.

Paina DISPLAY/MENU-painiketta ja siirrä ohjauspainike asentoon ▶▶, ▶▶▶, ◀◀ tai ■/CHG.

**8** (ryhmä) + -painike (16, 23, 24)

**9** ↻-painike (19 - 31, 37)

Voit valita esimerkiksi tiedoston ja soittotilan.

**10** (ryhmä) - -painike (16, 23, 24, 26, 28, 37)

**11** EXT BATT (ulkoinen akku)/DC IN 4.5 V (ulkoisen virtalähteen tulo) -liitäntä (15, 34, 36)

**12** Lataustelineen liitännät (34, 38)

**13** OPEN-kytkin (15, 33)

Avaa CD-soittimen kansi siirtämällä kytkintä.



\*1 Painikkeessa on kohopiste.

\*2 Automatic Music Sensor, automaattinen raidanhaku

## Näyttö (CD-soitin)

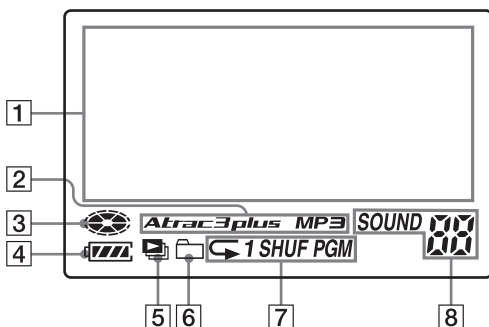
Katso lisätietoja sulkeissa mainituilta sivuilta.



- 1** Merkinnäyttö (17)  
Audio-CD-levyn soiton aikana esimerkiksi levyn ja raidan nimi näkyvät 4 rivillä, jos tiedot on tallennettu CD-levylle.  
ATRAC-CD/MP3-CD-levyn soiton aikana esimerkiksi ryhmän ja tiedoston nimi näkyvät 4 rivillä, jos tiedot on tallennettu CD-levylle.  
Myös valikkotoiminnot näkyvät tässä näytössä.
- 2** Atrac3plus/MP3-ilmaisim
- 3** Levyn ilmaisim  
Palaa, kun CD-soitin soittaa levyä.
- 4** Akun ilmaisim (33)  
Ilmaisee akkujen tai paristojen jäljellä olevan varauksen suunnilleen. Jos ”” vilkkuu näytössä, akku tai paristot ovat tyhjt.
- 5** Soittolistan ilmaisim (21)  
Vain MP3-CD
- 6** Ryhmän ilmaisim (20)  
Vain ATRAC CD / MP3 CD
- 7** Soittotilan ilmaisim (19 - 24)  
Ilmaisee eri soittotilat, kuten satunnaissoiton tai ohjelmoitun soiton.  
”” ilmaisee jatkuvan soiton.
- 8** SOUND-ilmaisim (25, 26)  
Ilmaisee valikosta valitun SOUND-asetuksen.

## Kantolaukun käyttäminen

Voit kantaa soitinta ja sen paristokotelo yhdessä käyttämällä vakiovarusteisiin sisältyvää kantolaukku. Aseta ne paikoilleen laukkuun kuvassa esitetyllä tavalla.

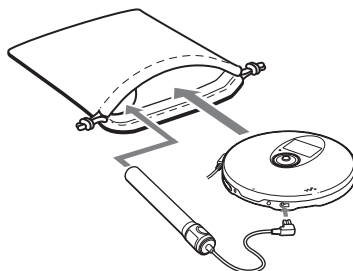

## Kaukosäädin

Katso lisätietoja sulkeissa mainituilta sivuilta.

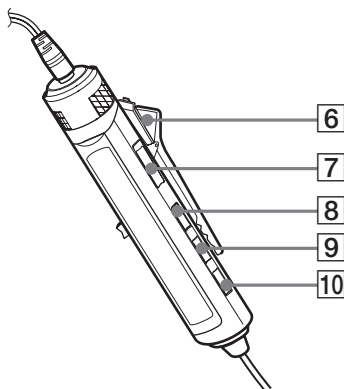
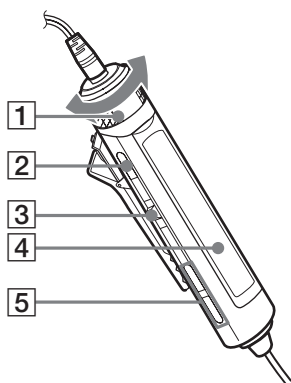

- 1** VOL (äänenvoimakkuus) +/- -säädin (16, 26, 28)  
Säädä äänenvoimakkuus kääntämällä tätä säädintä.
- 2** ■ (pysäytys) -painike (16, 26, 28, 37)
- 3** Valitsinvipu (I◀◀ ▶▶/ENT ▶▶) (16, 21 - 23, 25 - 31)  
▶▶ (soitto/tauko) / ENT (vahvistus):  
Kun soitin on pysäytetty, aloita soitto painamalla tätä painiketta. Kun soitin soittaa levyä, pysäytä soitto painamalla tätä painiketta. Kun valitset toimintoja valikosta, vahvista valinta painamalla tätä painiketta.  
Siirrä asentoon I◀◀ tai ▶▶: AMS, pikasiirto taakse, pikasiirto eteen
- 4** Näyttö (14, 17)
- 5** [ ] (ryhmä) +/- -painikkeet (16, 23, 24)

- 6** Pidike (14)
- 7** HOLD-kytkin (28)  
Poista kaukosäätimen painikkeet ja säätimet käytöstä siirtämällä kytkintä nuolen suuntaan (keltainen merkki tulee näkyviin).
- 8** DISPLAY-painike (24, 26 - 31, 37)
- 9** P MODE/↔ -painike (19 - 24)
- 10** SOUND-painike (25, 37)

### Huomautus

Käytä vain vakiovarusteisiin sisältyvää kaukosäädintä. Et voi käyttää tätä CD-soitinta muiden CD-soittimien vakiovarusteisiin kuuluvilla kaukosäätimillä.

(jatkuu)

## Näyttö (kaukosäädin)

Katso lisätietoja sulkeissa mainituilta sivuilta.

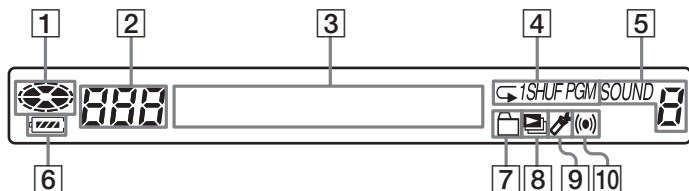

- |   |   |
|---|---|
| <b>1</b> Levyn ilmaisin                 | <b>8</b> Soittolistan ilmaisin (21)   |
| <b>2</b> Raidan numeron ilmaisin (23)   | <b>9</b> Kirjanmerkin ilmaisin (21, 22)<br>Soiton aikana ilmaisin näyttää raitaan mahdollisesti tallennetun kirjanmerkin. |
| <b>3</b> Merkinäyttö (17)               | <b>10</b> Ajastimen ilmaisin (27)<br>Ilmaisee, että OFF TIMER -asetus on valittu valikosta.                               |
| <b>4</b> Soittotilan ilmaisin (19 - 23) |   |
| <b>5</b> SOUND-ilmaisin (25, 26)        |   |
| <b>6</b> Akun ilmaisin (33)             |   |
| <b>7</b> Ryhmän ilmaisin (20)           |   |

## Kaukosäätimen kiinnikkeen käyttäminen

Voit irrottaa kiinnikkeen kaukosäätimestä ja kiinnittää sen toisin päin.

### Irrottaminen

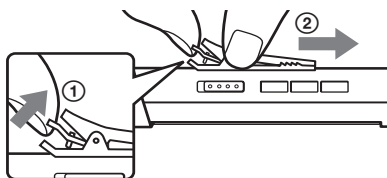

### Kiinnittäminen toisin päin

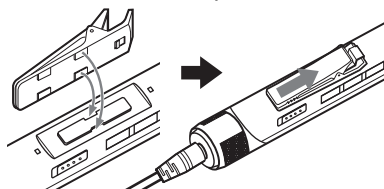

Voit pujottaa kaukosäätimen johdon kiinnikkeen läpi.

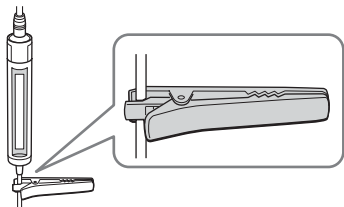



# CD-levyn soitto

## 1. Aseta soittimeen CD-levy.

- 1 Avaa CD-soittimen kansi liu'uttamalla OPEN-kytkintä.

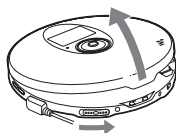

OPEN-kytkin

- 2 Aseta CD-levy lokeroon ja sulje kansi.

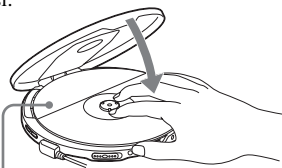

Etikettipuoli  
ylöspäin

## 2. Liitä CD-soitin.

Voit käyttää seuraavia virtalähteitä:

- Akut (sivu 33)
- LR6 (koko AA) -alkaliparistot (ulkoinen akku-/paristokotelo) (sivu 35)
- Verkkoalaite

Tällä sivulla on kuvattu CD-soittimen käyttö verkkolaitteella. Liitä liittimet pitävästi.

- 1 Liitä verkkolaite.
- 2 Liitä kuulokkeet/nappikuulokkeet ja kaukosäädin CD-soittimeen.

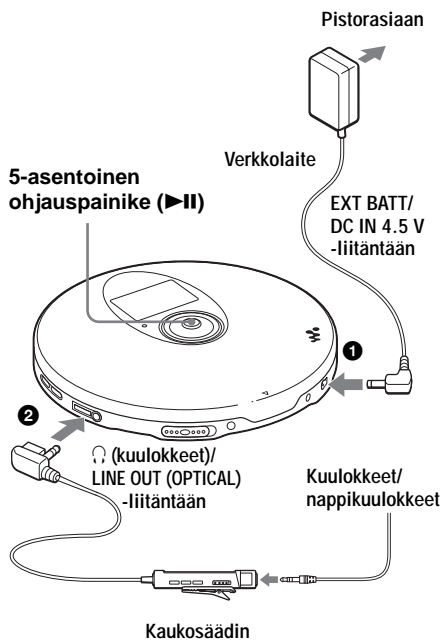

### 3. Soita CD-levyä.

5-asentoinen ohjauspainike (▶||)

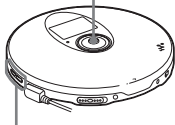

VOL + / -

- 1 Siirrä ohjauspainike asentoon ▶||.
- 2 Säädä äänenvoimakkuutta painamalla painiketta VOL + tai -.

VOL + / -

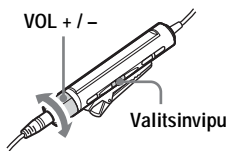

Valitsinvipu

- 1 Paina valitsinvipua.
- 2 Säädä äänenvoimakkuutta kääntämällä säädintä VOL +/-.

Toiminto	CD-soitin	Kukkosäädin
Soitto (edellisestä pysäytyskohdasta)	Siirrä ohjauspainike asentoon ▶  . Soitto alkaa edellisestä pysäytyskohdasta.	Paina valitsinvipua. Soitto alkaa edellisestä pysäytyskohdasta.
Soitto (ensimmäisestä raidasta)	Kun CD-soitin on pysäytettynä, pidä ohjauspainiketta ▶  -asennossa, kunnes ensimmäisen raidan soitto alkaa.	Kun CD-soitin on pysäytettynä, pidä valitsinvipua alas painettuna, kunnes ensimmäisen raidan soitto alkaa.
Tauko / soiton jatkaminen tauon jälkeen	Siirrä asentoon ▶  .	Paina valitsinvipua.
Pysäytys*2	Siirrä asentoon ■/CHG.	Paina ■.
Nykyisen raidan alun haku (AMS*1)*2	Siirrä asentoon ◀◀◀.	Siirrä valitsinvipu asentoon ◀◀◀ kerran.
Edellisten raitojen alun haku (AMS)*3	Siirrä asentoon ◀◀ toistuvasti.	Siirrä valitsinvipua asentoon ◀◀ toistuvasti.
Seuraavan raidan alun haku (AMS)*2, *3	Siirrä asentoon ▶▶I.	Siirrä valitsinvipua asentoon ▶▶I kerran.
Seuraava seuraavien raitojen alun haku (AMS)*3	Siirrä asentoon ▶▶I toistuvasti.	Siirrä valitsinvipua asentoon ▶▶I toistuvasti.
Siirtyminen taaksepäin nopeasti*2, *5	Pidä asennossa ◀◀◀.	Pidä valitsinvipua asennossa ◀◀◀.
Siirtyminen eteenpäin nopeasti*2, *5	Pidä asennossa ▶▶I.	Pidä valitsinvipua asennossa ▶▶I.
Siirtyminen seuraaviin ryhmiin*4	Paina ◻ + toistuvasti.	Paina ◻ + toistuvasti.
Siirtyminen edellisiin ryhmiin*4	Paina ◻ - toistuvasti.	Paina ◻ - toistuvasti.

\*1 Automatic Music Sensor, automaattinen raidanhaku

\*2 Nämä toiminnot ovat mahdollisia sekä soiton että taukotilan aikana.

\*3 Kun olet soittanut viimeisen raidan, voit palata ensimmäisen raidan alkuun siirtämällä valitsinvipun asentoon ▶▶I (siirtämällä ohjauspainikkeen asentoon ▶▶I CD-soittimesta). Vastaavasti jos soitat ensimmäistä raitaa, voit siirtyä viimeiseen raitaan siirtämällä valitsinvipun asentoon ◀◀◀ (siirtämällä ohjauspainikkeen asentoon ◀◀◀ CD-soittimesta).

\*4 Vain toistettaessa ATRAC CD- / MP3 CD -levyä

\*5 Nämä toiminnot eivät ole käytettävissä, jos soitat CD-R-/RW-levylle packet write -muotoon tallennettua MP3-tiedostoa.

## CD-levyn tietojen tarkistaminen näytöstä

Voit tarkistaa CD-levyn tiedot painamalla toistuvasti CD-soittimen DISPLAY/MENU-painiketta tai kaukosäätimen DISPLAY-painiketta.

Kun soitat CD-TEXT-tietoja sisältävää CD-levyä, esimerkiksi raidan nimi, albumin nimi ja esittäjän nimi tulevat näyttöön seuraavassa taulukossa sulkeissa ilmoitetulla tavalla. Kun soitat ATRAC CD -levyä, SonicStage Simple Burner -ohjelmiston avulla syötetyt tiedot tulevat näyttöön. Jos soittavalla MP3 CD -levyllä on ID3 tag\*<sup>1</sup> -merkintöjä sisältäviä MP3-tiedostoja, ID3 tag -tiedot tulevat näyttöön.

### CD-soitin

Joka kerta kun painat DISPLAY/MENU-painiketta, näyttö muuttuu seuraavasti:

Audio CD	ATRAC CD / MP3 CD
Raidan numero, kulunut soittoaika (raidan nimi, esittäjän nimi, albumin nimi)	Tiedoston nimi* <sup>3</sup> , esittäjän nimi* <sup>3</sup> , ryhmän nimi, tiedoston numero, kulunut soittoaika
Raidan numero, raidan jäljellä olevan aika (raidan nimi, esittäjän nimi)	Tiedoston nimi, CODEC-tiedot* <sup>4</sup> , tiedoston numero, tiedoston jäljellä oleva aika
CD-levyn raitojen kokonaismäärä, CD-levyn kokonaissoittoaika, jäljellä olevien raitojen määrä* <sup>2</sup> , CD-levyn jäljellä oleva aika* <sup>2</sup>	Raitojen kokonaismäärä, ryhmien kokonaismäärä, tiedoston numero, kulunut soittoaika
Raitojen nimien luettelo	Ryhmiä/tiedostojen nimien luettelo

### Kaukosäädin

Joka kerta kun painat DISPLAY-painiketta, näyttö muuttuu seuraavasti:

Audio CD	ATRAC CD / MP3 CD
Raidan numero, kulunut soittoaika, (Raidan nimi)	Tiedoston numero, tiedoston nimi, kulunut soittoaika
Raidan numero, nykyisen raidan jäljellä oleva aika (Raidan nimi, esittäjän nimi)	Tiedoston numero, esittäjän nimi, CODEC-tiedot* <sup>4</sup> , nykyisen tiedoston jäljellä oleva aika
Jäljellä olevien raitojen määrä* <sup>2</sup> , CD levyn jäljellä oleva aika* <sup>2</sup> (Albumin nimi, esittäjän nimi)	Ryhmän nimi, tiedostojen kokonaismäärä
Animaationäyttö	

\*1 ID3 tag -merkintä on tapa lisätä tiettyjä tietoja (esimerkiksi raidan nimi, albumin nimi ja esittäjän nimi) MP3-tiedostoihin. Tämä CD-soitin on ID3 tag -merkintämuodon versioiden 1.1, 2.2 ja 2.3 mukainen (vain MP3 -tiedostot).

\*2 Ei tule näyttöön yhden raidan soiton, satunnaissoiton, kirjanmerkeillä varustettujen raitojen soiton, automaattisen suosikkiraitojen soiton, automaattisen suosikkiraitojen satunnaissoiton tai ohjelmoidun soiton aikana.

\*3 "Esittäjän nimeä" ei näy soiton aikana, jos levyllä ei ole ID3 tag -tietoja. "Kun ryhmien/tiedostojen nimien luettelo on näytössä, "esittäjän nimi" ei ole näkyvissä.

\*4 Siirtonopeus ja näytteenottotaajuudet. Kun soitin toistaa MP3-tiedostoa, jonka siirtonopeus on muuttuva (VBR, Variable Bit Rate), näytössä näkyy siirtonopeuden sijaan "VBR". Joskus voi olla, ettei "VBR" tule näkyviin heti soiton alussa vaan vasta sen puolivälissä.

### Huomautuksia

- Tämä CD-soitin pystyy näyttämään merkit A - Z, a - z, 0 - 9 ja \_.
- Ennen tiedoston soittamista CD-soitin lukee kaikki tiedostojen ja ryhmien (tai kansioiden) tiedot CD-levyltä. Näytössä näkyy "READING"-ilmaisim. CD-levyn sisällön mukaan voi olla, että luku kestää jonkin aikaa.
- Jos ryhmällä ei ole nimeä, näytössä näkyy sana "ROOT".
- Jos tiedostossa ei ole ID3 tag -tietoja, näyttöön tulee ilmaisim " - - -".

### CD-levyn poistaminen

Paina lokeron keskiötä ja nosta levy pois lokeroista.

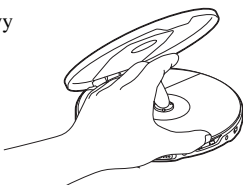

## ► Soittotavat

Voit käyttää erilaisia soittotapoja kaukosäätimen P MODE/☞ -painikkeen tai CD-soittimen valikkotoiminnon avulla.

- **Raitojen soittaminen jatkuvasti (jatkuva soitto)**
- **Kaikkien valitussa ryhmässä olevien tiedostojen soittaminen (ryhmäsoitto)**
- **Yhden raidan soittaminen (yhden raidan soitto)**
- **Raitojen soittaminen satunnaisessa järjestyksessä (satunnaissoitto)**
- **Kaikkien valitussa ryhmässä olevien tiedostojen soittaminen satunnaisessa järjestyksessä (ryhmän satunnaissoitto)**
- **Suosikkisoittolistojen soittaminen (m3u-soittolistan soitto)**
- **Raitojen soittaminen halutussa järjestyksessä kirjanmerkkejä lisäämällä (kirjanmerkkiraitojen soitto)**
- **10 useimmin soitetun raidan soittaminen (automaattinen suosikkiraitojen soitto)**
- **Useimmin soitettujen raitojen soittaminen sattumanvaraisessa järjestyksessä (automaattinen suosikkiraitojen satunnaissoitto)**
- **Raitojen soittaminen halutussa järjestyksessä (ohjelmoitu soitto)**

### Soittotapojen valitseminen CD-soittimesta

Siirry PLAY MODE -valikkoon seuraavassa kuvatulla tavalla ja valitse haluamasi soittotapa.

- 1 Pidä DISPLAY/MENU-painiketta alas painettuna, kunnes MENU-näyttö tulee näkyviin.
- 2 Valitse "PLAY MODE" painamalla painiketta ⬆ tai ⬇ ja paina sitten DISPLAY/MENU-painiketta.
- 3 Valitse haluamasi soittotapa painamalla painiketta ⬆ tai ⬇.  
Tehdasasetus on "ALL" (normaali soitto).

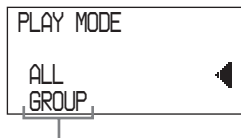

Soittotapavaihtoehdot tulevat näkyviin.

### Soittotapojen valitseminen kaukosäätimestä

Valitse haluamasi soittotapa painamalla painiketta P MODE/☞ toistuvasti.

## Raitojen soittaminen jatkuvasti (jatkuva soitto)

Voit käyttää jatkuvaa soittoa monella tavalla.

### Kaukosäätimen käyttäminen





Pidä soiton aikana P MODE/☞ -painiketta alas painettuna, kunnes "☞" näkyy näytössä.



### CD-soitin



- 1 Pidä DISPLAY/MENU-painiketta alas painettuna, kunnes MENU-näyttö tulee näkyviin.
- 2 Valitse "REPEAT" painamalla painiketta ⬆ tai ⬇ ja paina sitten DISPLAY/MENU-painiketta.
- 3 Valitse "ON" painamalla painiketta ⬆ tai ⬇ ja vahvista valinta painamalla sitten DISPLAY/MENU-painiketta.

## Kaikkien valitussa ryhmässä olevien tiedostojen soittaminen (ryhmäsoitto) (vain ATRAC CD / MP3 CD)

Paina soiton aikana P MODE/ -painiketta toistuvasti, kunnes "" näkyy näytössä. (CD-soitin: Toimi kohdan "Soittotapojen valitseminen CD-soittimesta" vaiheiden 1 ja 2 (sivu 19) mukaan, valitse "GROUP" painamalla painiketta  tai  ja hyväksy valinta painamalla sitten DISPLAY/MENU-painiketta.)





## Yhden raidan soittaminen (yhden raidan soitto)

Paina soiton aikana P MODE/ -painiketta toistuvasti, kunnes "1" näkyy näytössä. (CD-soitin: Toimi kohdan "Soittotapojen valitseminen CD-soittimesta" vaiheiden 1 ja 2 (sivu 19) mukaan, valitse "1" painamalla painiketta  tai  ja hyväksy valinta painamalla sitten DISPLAY/MENU-painiketta.)





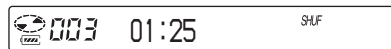

## Raitojen soittaminen satunnaisessa järjestyksessä (satunnaissoitto)

Paina soiton aikana P MODE/ -painiketta toistuvasti, kunnes "SHUF" näkyy näytössä. (CD-soitin: Toimi kohdan "Soittotapojen valitseminen CD-soittimesta" vaiheiden 1 ja 2 (sivu 19) mukaan, valitse "SHUFFLE" painamalla painiketta  tai  ja hyväksy valinta painamalla sitten DISPLAY/MENU-painiketta.)



## Kaikkien valitussa ryhmässä olevien tiedostojen soittaminen sattumanvaraisessa järjestyksessä (ryhmän satunnaissoitto) (vain ATRAC CD / MP3 CD)

Paina soiton aikana P MODE/ -painiketta toistuvasti, kunnes " SHUF" näkyy näytössä. (CD-soitin: Toimi kohdan "Soittotapojen valitseminen CD-soittimesta" vaiheiden 1 ja 2 (sivu 19) mukaan, valitse "GROUP SHUFFLE" painamalla painiketta  tai  ja hyväksy valinta painamalla sitten DISPLAY/MENU-painiketta.)



## Suosikkisoittolistojen soittaminen (m3u-soittolistan soitto) (vain MP3 CD)

Voit soittaa m3u-suosikkisoittolistojasi.\*  
\* "m3u-soittolista" on tiedosto, johon MP3-tiedostojen soittojärjestys on koodattu. Voidaksesi käyttää soittolistatoimintoa tallenna MP3-tiedostot CD-R/RW-levylle käyttämällä koodausohjelmistoa, joka tukee m3u-muotoa.

- 1 Paina soiton aikana P MODE/☞ -painiketta toistuvasti, kunnes " " (soittolista) näkyy näytössä. (CD-soitin: Toimi kohdan "Soittotapojen valitseminen CD-soittimesta" vaiheiden 1 ja 2 (sivu 19) mukaan, valitse "PLAY LIST" painamalla painiketta ⬆ tai ⬇ ja hyväksy valinta painamalla sitten DISPLAY/MENU-painiketta.)**



- 2 Valitse haluamasi soittolista siirtämällä valitsinvipu asentoon ◀◀ tai ▶▶. (CD-soitin: valitse soittolista painamalla painiketta ⬆ tai ⬇.)**



- 3 Paina valitsinvipua. (CD-soitin: Siirrä 5-asentoinen ohjauspainike asentoon ▶▶.)**



## Raitojen soittaminen halutussa järjestyksessä kirjanmerkkejä lisäämällä (kirjanmerkkiraitojen soitto)

Kun CD-soitin soittaa levyä, voit lisätä kirjanmerkkejä haluamiisi raitoihin ja soittaa vain kyseiset raidat.

Audio CD: enintään 99 raitaa kultakin CD-levyltä (enintään 10 CD-levyltä).  
ATRAC CD: enintään 999 raitaa kultakin CD-levyltä (enintään 5 CD-levyltä).  
MP3 CD: enintään 999 raitaa kultakin CD-levyltä (enintään 5 CD-levyltä).

### Kirjanmerkkien lisääminen

- 1** Kun soitat raitaa, johon haluat lisätä kirjanmerkin, pidä valitsinvipua alas painettuna, kunnes " " vilkkuu näytössä. (CD-soitin: Pidä 5-asentoista ohjauspainiketta asennossa ▶▶, kunnes " " vilkkuu.)  
Kun kirjanmerkki on lisätty, " " -ilmaisimen vilkkuminen hidastuu.
- 2** Siirrä valitsinvipu asentoon ◀◀ tai ▶▶ (CD-soitin: Siirrä 5-asentoinen ohjauspainike asentoon ◀◀ tai ▶▶) ja valitse raita, johon haluat lisätä kirjanmerkin. Lisää kirjanmerkit sitten muihin haluamiisi raitoihin toistamalla vaihetta 1.

### Kirjanmerkkejä sisältävien raitojen soittaminen



- 1** Paina P MODE/☞ -painiketta toistuvasti, kunnes " " (kirjanmerkki) vilkkuu jatkuvasti. (CD-soitin: Toimi kohdan "Soittotapojen valitseminen CD-soittimesta" vaiheiden 1 ja 2 (sivu 19) mukaan, valitse "BOOK MARK" painamalla painiketta ⬆ tai ⬇ ja paina DISPLAY/MENU-painiketta. Kirjanmerkkejä sisältävien raitojen soitto alkaa.)

(jatkuu)

Raitojen soittaminen halutussa järjestyksessä kirjanmerkkejä lisäämällä

- 2 Paina valitsinvipua, kunnes ”” syttyy. Kirjanmerkkejä sisältävien raitojen soitto alkaa.

### Kirjanmerkkien poistaminen

Kun soitat kirjanmerkillä varustettua raitaa, pidä valitsinvipua alas painettuna, kunnes ”” katoaa näytöstä. (CD-soitin: Pidä 5-asetoista ohjauspainiketta asennossa ►II, kunnes ”” syttyy.)

### Kirjanmerkeillä varustettujen raitojen tarkistaminen



Kun soitat kirjanmerkeillä varustettuja raitoja, ””-ilmaisain vilkkuu hitaasti näytössä.

#### Huomautuksia

- Kun soitat kirjanmerkeillä varustettuja raitoja, soitin soittaa raidat niiden numerojärjestyksessä, ei kirjanmerkkien lisäysjärjestyksessä.
- Jos yrität lisätä kirjanmerkkejä 11:nnele CD-levylle (tai 6:nnele ATRAC CD- tai MP3 CD -levylle), ensimmäisenä soittamasi CD-levyn kirjanmerkit katoavat muistista.
- Kaikki muistiin tallennetut kirjanmerkit katoavat, – jos irrotat kaikki virtalähteet – jos käytät CD-soitinta akuilla etkä lataa akkuja, vaikka ”Lobatt”-ilmaisain tulee näyttöön.

## 10 useimmin soitettun raidan soittaminen (automaattinen suosikkiraitojen soitto)



CD-soitin tallentaa automaattisesti muistiinsa tiedon 10:stä useimmin CD-levyiltä soittamastasi raidasta. Soitin soittaa raidat järjestyksessä 10:nneistä alkaen eniten soitettuun raitaan asti.

Paina soiton aikana P MODE/ -painiketta toistuvasti, kunnes ”a00 (automaattinen suosikkiraitojen soitto)” näkyy näytössä. Vahvista valinta painamalla sitten valitsinvipua. (CD-soitin: Toimi kohdan ”Soittotapojen valitseminen CD-soittimesta” vaiheiden 1 ja 2 (sivu 19) mukaan, valitse ”AUTO RANKING” painamalla painiketta  tai  ja hyväksy valinta painamalla sitten DISPLAY/MENU-painiketta.)



## Useimmin soitettujen raitojen soittaminen sattumanvaraisessa järjestyksessä (automaattinen suosikkiraitojen satunnaissoitto)

CD-soitin toistaa 32 raitaa, jotka se on tallentanut muistiinsa useimmin soitetuiksi raidoiksi. Automaattisessa suosikkiraitojen satunnaissoitossa soitin soittaa nämä raidat sattumanvaraisessa järjestyksessä.

Paina soiton aikana P MODE/ -painiketta toistuvasti, kunnes ”a00 (automaattinen suosikkiraitojen soitto) SHUF” näkyy näytössä. Vahvista valinta painamalla sitten valitsinvipua. (CD-soitin: Toimi kohdan ”Soittotapojen valitseminen CD-soittimesta” vaiheiden 1 ja 2 (sivu 19) mukaan, valitse ”RANKING SHUF” painamalla painiketta  tai  ja hyväksy valinta painamalla sitten DISPLAY/MENU-painiketta.)



SHUF



## Huomautus

CD-soitin tallentaa muistiinsa tiedot 10 CD-levyltä soittamistasi raidoista riippumatta siitä, oletko vaihtanut CD-levyä. Jos CD-soitin yrittää tallentaa raitatietoja 11:neltä CD-levyltä, sen ensimmäiseksi tallentamat tiedot katoavat sen muistista.

## Raitojen soittaminen halutussa järjestyksessä (ohjelmoitu soitto)

Voit ohjelmoida CD-soittimen soittamaan enintään 64 raitaa haluamassasi järjestyksessä.

- 1** Kun soitin on pysäytettynä, paina **P MODE/** -painiketta toistuvasti, kunnes "PGM" (ohjelmoitu) näkyy näytössä. (CD-soitin: Kun soitin on pysäytettynä, toimi kohdan "Soittotapojen valitseminen CD-soittimesta" vaiheiden 1 ja 2 (sivu 19) mukaan, valitse "PROGRAM" painamalla painiketta  $\uparrow$  tai  $\downarrow$  ja hyväksy valinta painamalla sitten DISPLAY/MENU-painiketta.)

Audio CD / CD-TEXT



Raidan numero    Soittojärjestysnumero

ATRAC CD / MP3 CD

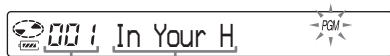

Soittojärjestys-    Tiedoston nimi  
numero

- 2** Valitse haluamasi raita siirtämällä valitsinvipu asentoon  $\lll$  tai  $\ggg$ . Vahvista valinta sitten pitämällä valitsinvipua painettuna, kunnes näyttö muuttuu. (CD-soitin: Valitse raita siirtämällä 5-asentoinen ohjauspainike asentoon  $\lll$  tai  $\ggg$  ja vahvista valinta painamalla DISPLAY/MENU-painiketta.)

Raita on tallentunut muistiin.  
ATRAC CD- / MP3 CD -levyn soiton aikana voit valita ryhmän myös painikkeilla  $\square$  + tai  $\square$  -.

Audio CD / CD-TEXT

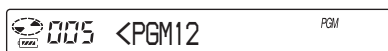

ATRAC CD- / MP3 CD -levyn soiton aikana soittojärjestysnumero ja tiedostonimi näkyvät näytössä.

- 3** Valitse muut haluamasi raidat haluamassasi järjestyksessä toistamalla vaihetta 2.
- 4** Aloita ohjelmoitu soitto painamalla valitsinvipua. (CD-soitin: Siirrä 5-asentoinen ohjauspainike asentoon  $\ggg$ .)

(jatkuu)

Raitojen soittaminen halutussa järjestyksessä

## Ohjelman tarkistaminen

### Ohjelmoinnin aikana:

Pidä valitsinvipua alas painettuna toistuvasti ennen vaihetta 4. (CD-soitin: Siirrä 5-asentoista ohjauspainiketta toistuvasti asentoon ►II tai paina DISPLAY/MENU-painiketta toistuvasti.)

### Kun soitin on pysäytettyinä:

Paina DISPLAY-painiketta. Kun ilmaisimet ovat näkyvissä, paina P MODE/↵ -painiketta toistuvasti, kunnes ”PGM” alkaa vilkkua. Paina sitten valitsinvipua, kunnes näyttö muuttuu. (CD-soitin: Paina DISPLAY/MENU-painiketta toistuvasti, kunnes ohjelmoitujen raitojen luettelo tulee näkyviin. Saat kolmannen raidan jälkeiset raidat näkyviin siirtämällä 5-asentoisen ohjauspainikkeen asentoon ►II.)

### Huomautuksia

- Kun olet valinnut 64:n raidan vaiheessa 3, ensimmäisen valitsemasi raidan numero (Audio CD) tai ensimmäisen valitsemasi tiedoston nimi (ATRAC CD / MP3 CD) tulee näyttöön.
- Jos valitset vähintään 65 raitaa, ensimmäiset valitsemasi raidat poistuvat.

## Ryhmiä tai raitojen/tiedostojen etsiminen

Kun CD-soitin soittaa levyä, voit nopeasti etsiä ja soittaa haluamasi ryhmän (vain ATRAC CD) tai raidan/tiedoston painamalla CD-soittimen painiketta ⤴ tai ⤵.

- 1 Paina soiton aikana painiketta ⤴ tai ⤵ toistuvasti, kunnes etsintänäyttö tulee näkyviin.

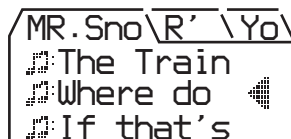

- 2 Valitse haluamasi ryhmä painamalla painiketta □ + tai □ - ja siirrä sitten 5-asentoisen ohjauspainike asentoon ►II. CD-soitin aloittaa soiton valitsemasi ryhmän ensimmäisestä raidasta.

## Halutun raidan/tiedoston valitseminen

- 1 Toimi edellä kuvatun vaiheen 1 mukaisesti ja valitse sitten haluamasi ryhmä painamalla painiketta □ + tai □ -.
- 2 Valitse haluamasi raita/tiedosto painamalla painiketta ⤴ tai ⤵ ja siirrä sitten 5-asentoisen ohjauspainike asentoon ►II. CD-soitin aloittaa soiton valitsemastasi raidasta/tiedostosta.

### Poistuminen etsintätilasta

Siirrä 5-asentoisen ohjauspainike asentoon ■/CHG. Jos et tee mitään toimenpidettä 40 sekuntiin, edellinen näyttö palaa näkyviin.

### Huomautus

Jos yrität käyttää CD-soitinta kaukosäätimellä etsinnän aikana, näyttöön tulee ilmaisin ”MENU” etkä voi käyttää mitään toimintoa.

## Äänensävyn säätö (parametrinen taajuuskorjain)

Voit säätää äänentoiston sävyä kahdella tavalla:

- Voit valita valmiin äänensävyyasetuksen → ”Valmiin äänensävyyasetuksen valitseminen”
- Äänensävyn säätö itse → ”Äänensävyn mukauttaminen”





### Valmiin äänensävyyasetuksen valitseminen

Ilmaisim	Ääni
SOFT/ SOUND S	Selkeät ihmisäänet, keskitaajuuksien korostus
ACTIVE/ SOUND A	Eloisa ääni, matalien ja korkeiden taajuuksien korostus
HEAVY/ SOUND H	Voimakas ääni, ACTIVE-asetusta voimakkaampi matalien ja korkeiden taajuuksien korostus
CUSTOM/ SOUND C	Mukautettu ääni

### Käyttö kaukosäätimellä

Valitse haluamasi äänensävyyasetus painamalla SOUND-painiketta toistuvasti.





### Käyttö CD-soittimesta

- 1 Pidä DISPLAY/MENU-painiketta alas painettuna, kunnes MENU-näyttö tulee näkyviin.
- 2 Valitse ”SOUND” painamalla painiketta  tai  ja paina sitten DISPLAY/MENU-painiketta.
- 3 Valitse haluamasi äänensävyyasetus painamalla painiketta  tai  ja vahvasta valinta painamalla sitten DISPLAY/MENU-painiketta.

## Äänensävyn mukauttaminen

Voit mukauttaa äänentoiston sävyä muuttamalla 3 taajuusalueen voimakkuutta: ”LOW” (matalat taajuudet), ”MID” (keskitaajuudet) ja ”HIGH” (korkeat taajuudet). Kultakin taajuusalueelta voit valita 3 eri taajuuskorjauskäyrää. Voit säätää valitsemasi korjauskäyrän äänenvoimakkuustasoa 7 vaihtoehdon avulla. Säädä äänensävyyä tarkkailemalla näytössä näkyvää käyrää.

- 1 Valitse SOUND-painiketta painamalla ”SOUND C” ja paina sitten SOUND-painiketta, kunnes näyttö muuttuu. (CD-soitin: Toimi edellä olevan kohdan ”Valmiin äänensävyyasetuksen valitseminen” vaiheiden 1 - 3 mukaisesti ja valitse ”CUSTOM”.)

- 2 Pidä valitsinvipua asennossa  tai , kunnes haluamasi taajuusalue näkyy näytössä. (CD-soitin: Valitse taajuusalue siirtämällä 5-asentoinen ohjauspainike asentoon  tai  vähintään 2 sekunniksi.)

”LOW” tulee näkyviin ensin. (CD-soitin: ”LOW” vilkkuu.)



- 3** Siirrä valitsinvipua asentoon **◀◀** tai **▶▶** toistuvasti ja valitse kutakin taajuusaluetta varten muistiin tallennetusta **3** taajuuskorjauskäyrästä haluamasi käyrä. Valitse sitten äänenvoimakkuus kääntämällä **VOL +/-** -säädintä toistuvasti. (CD-soitin: Valitse taajuuskorjauskäyrä siirtämällä **5**-asentoinen ohjauspainike asentoon **◀◀** tai **▶▶** toistuvasti. Valitse sitten äänenvoimakkuus painamalla painiketta **⬆** tai **⬇**.)

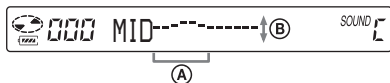

- (A): Taajuusalue  
(B): Äänenvoimakkuus (VOL – lisää äänenvoimakkuutta. VOL + vähentää sitä.)



- 4** Säädä muut 2 taajuusaluetta toistamalla vaiheita 2 ja 3.
- 5** Vahvista asetukset painamalla valitsinvipua. (CD-soitin: Vahvista asetukset painamalla **DISPLAY/MENU**-painiketta.)

### Palaaminen edelliseen näyttöön

Paina CD-soittimen painiketta **⏮** –.

### Poistuminen säätötilasta

Paina **■**-painiketta vähintään 2 sekuntia. (CD-soitin: Siirrä 5-asentoinen ohjauspainike asentoon **■/CHG**.)

## Huomautuksia

- Kun valitset **CUSTOM**-vaihtoehdon ja lisäät äänenvoimakkuutta, käytössä oleva äänenvoimakkuuden asetus voi aiheuttaa sen, että ääneen tulee säröä. Jos näin käy, vähennä äänenvoimakkuutta.
- **CUSTOM**-asetusten ja muiden asetusten välillä voi olla äänenvoimakkuusero. Säädä äänenvoimakkuus haluamaksesi.

## G-PROTECTION-toiminto

G-PROTECTION-toiminto vähentää äänen katkonaisuutta huomattavasti, kun soitinta käytetään liikunnan aikana.

- 1** Kun soitin on pysäytettyä, paina **DISPLAY**-painiketta, kunnes näyttö muuttuu. (CD-soitin: Kun soitin on pysäytettyä, pidä **DISPLAY/MENU**-painiketta alas painettuna, kunnes **MENU**-näyttö tulee näkyviin. Valitse **"OPTION"** painamalla painiketta **⬆** tai **⬇** ja paina sitten **DISPLAY/MENU**-painiketta.)
- 2** Valitse **"G-PRO"** siirtämällä valitsinvipua asentoon **◀◀** tai **▶▶**. Vahvista valinta sitten painamalla valitsinvipua. (CD-soitin: Valitse **"G-PROTECTION"** painamalla painiketta **⬆** tai **⬇** ja vahvista valinta painamalla sitten **DISPLAY/MENU**-painiketta.)
- 3** Valitse **"G-PRO 1"** tai **"G-PRO 2"** siirtämällä valitsinvipua asentoon **◀◀** tai **▶▶**. Vahvista valinta sitten painamalla valitsinvipua. (CD-soitin: Valitse **"G-PRO 1"** tai **"G-PRO 2"** painamalla painiketta **⬆** tai **⬇** ja vahvista valinta painamalla sitten **DISPLAY/MENU**-painiketta.)  
Jos valitset **"G-PRO 2"**, **G-PROTECTION**-toiminnon vaikutus on suurempi kuin vaihtoehdon **"G-PRO 1"** ollessa valittuna. Jos haluat kuunnella laadukasta CD-ääntä, valitse **"G-PRO 1"**.

## Huomautus

Äänessä voi olla katkonaisuutta, jos

- CD-soittimeen kohdistuu voimakas isku
- soittettava CD-levy on likaantunut tai naarmuuntunut
- CD-R-/RW-levy on huonolaatuinen tai tallennukseen alun perin käytetyssä laitteessa tai sovellusohjelmassa on ollut ongelma.

## Kuulon suojaaminen

### (AVLS)

AVLS-toiminto (Auto Volume Limiter System, automaattinen äänenvoimakkuuden rajoitin) estää liian suuren äänenvoimakkuuden käytön kuulon suojaamiseksi.

- 1** Paina **DISPLAY**-painiketta, kunnes näyttö muuttuu. (CD-soitin: Pidä **DISPLAY/MENU**-painiketta alas painettuna, kunnes **MENU**-näyttö tulee näkyviin. Valitse ”**OPTION**” painamalla painiketta  $\uparrow$  tai  $\downarrow$  ja paina sitten **DISPLAY/MENU**-painiketta.)
- 2** Valitse ”**AVLS**” siirtämällä valitsinvipu asentoon **I◀◀** tai **▶▶I**. Vahvista valinta sitten painamalla valitsinvipua. (CD-soitin: Valitse ”**AVLS**” painamalla painiketta  $\uparrow$  tai  $\downarrow$  ja vahvista valinta painamalla sitten **DISPLAY/MENU**-painiketta.)
- 3** Valitse ”**ON**” siirtämällä valitsinvipu asentoon **I◀◀** tai **▶▶I**. Vahvista valinta sitten painamalla valitsinvipua. (CD-soitin: Valitse ”**ON**” painamalla painiketta  $\uparrow$  tai  $\downarrow$  ja vahvista valinta painamalla sitten **DISPLAY/MENU**-painiketta.)

### AVLS-toiminnon poistaminen käytöstä

Toimi vaiheiden 1 - 3 mukaan ja valitse AVLS-asetukseksi ”**OFF**”.

## Soiton pysäyttäminen automaattisesti (OFF TIMER)

Voit asettaa CD-soittimen pysäyttämään soiton automaattisesti 1 - 99 minuutin kuluttua. Kun ajastintoiminto on käytössä, näkyvissä ovat seuraavat ilmaisimet.





- CD-soitin: ” $\odot$ ” tulee näkyviin 5 sekunnin välein.
- Kaukosäädin: ” $\odot$ ” on näkyvissä.

- 1** Paina **DISPLAY**-painiketta, kunnes näyttö muuttuu. (CD-soitin: Pidä **DISPLAY/MENU**-painiketta alas painettuna, kunnes **MENU**-näyttö tulee näkyviin. Valitse ”**OPTION**” painamalla painiketta  $\uparrow$  tai  $\downarrow$  ja paina sitten **DISPLAY/MENU**-painiketta.)
- 2** Valitse ”**TIMER**” siirtämällä valitsinvipu asentoon **I◀◀** tai **▶▶I**. Vahvista valinta sitten painamalla valitsinvipua. (CD-soitin: Valitse ”**TIMER**” painamalla painiketta  $\uparrow$  tai  $\downarrow$  ja vahvista valinta painamalla sitten **DISPLAY/MENU**-painiketta.)
- 3** Valitse ”**10 min**” siirtämällä valitsinvipu asentoon **I◀◀** tai **▶▶I**. (CD-soitin: Valitse ”**10 min**” painamalla painiketta  $\uparrow$  tai  $\downarrow$  ja paina sitten **DISPLAY/MENU**-painiketta.)



\* Tehdasasetus. Jos olet muuttanut asetusta, asetetun ajan pituus tulee näkyviin.

Soiton pysäyttäminen  
automaattisesti



#### **4** Valitse haluamasi aika kääntämällä VOL +/- -säädintä. Vahvista valinta painamalla sitten valitsinvipua. (CD-soitin: Valitse haluamasi aika painamalla painiketta tai ja vahvista valinta painamalla sitten DISPLAY/ MENU-painiketta.)

- Ajan lyhentäminen tai pidentäminen 5 minuutilla:  
Käännä VOL +/- -säädintä toistuvasti.  
(CD-soitin: Paina painiketta  tai  toistuvasti.)
- Ajan lyhentäminen tai pidentäminen 1 minuutilla:  
Käännä VOL +/- -säädintä lisää. (CD-soitin: Paina painiketta  tai  vähintään 2 sekuntia.

#### **Palaaminen edelliseen näyttöön**

Paina -painiketta. (CD-soitin: Paina painiketta  -.)

#### **Poistuminen asetustilasta**

Paina DISPLAY- tai -painiketta vähintään 2 sekuntia. (CD-soitin: Siirrä 5-asentoinen ohjauspainike asentoon /CHG.)

#### **Ajan pituuden tarkistaminen ennen CD-soittimen pysähtymistä**

Toimi soiton aikana vaiheiden 1 - 3 mukaan.

#### **OFF TIMER -toiminnon poistaminen käytöstä**

Toimi vaiheiden 1 - 3 mukaan ja valitse OFF TIMER -asetukseksi "OFF".

## Painikkeiden lukitseminen (HOLD)

Voit lukita CD-soittimen painikkeet niin, että et voi painaa niitä vahingossa.

OPR-merkkivalo vilkkuu, jos painat jotakin painiketta, kun HOLD-toiminto on käytössä.

#### **Siirrä HOLD-kytkintä nuolen suuntaan.**

Voit käyttää HOLD-toimintoa sekä CD-soittimesta että kaukosäätimestä. Voit käyttää CD-soitinta kaukosäätimellä, kun HOLD-toiminto on poistettu käytöstä kaukosäätimestä.

#### **Painikkeiden vapauttaminen**



Siirrä HOLD-kytkintä nuolen suhteen päinvastaiseen suuntaan.

#### **Huomautus**

Vaikka HOLD-toiminto olisikin käytössä, "HOLD"-ilmaisim ei näy kaukosäätimen näytössä.

## Äänimerkin poistaminen käytöstä

Voit ottaa pois käytöstä äänimerkin, joka kuuluu kuulokkeista tai nappikuulokkeista käyttäessäsi CD-soitinta.

- 1** Paina DISPLAY-painiketta, kunnes näyttö muuttuu. (CD-soitin: Pidä DISPLAY/MENU-painiketta alas painettuna, kunnes MENU-näyttö tulee näkyviin. Valitse "OPTION" painamalla painiketta  tai  ja paina sitten DISPLAY/MENU-painiketta.)

---

**2** Valitse ”BEEP” siirtämällä valitsinvipu asentoon I◀◀ tai ▶▶I. Vahvista valinta sitten painamalla valitsinvipua. (CD-soitin: Valitse ”BEEP” painamalla painiketta ⬆ tai ⬇ ja vahvista valinta painamalla sitten DISPLAY/MENU-painiketta.)

---

**3** Valitse ”OFF” siirtämällä valitsinvipu asentoon I◀◀ tai ▶▶I. Vahvista valinta sitten painamalla valitsinvipua. (CD-soitin: Valitse ”OFF” painamalla painiketta ⬆ tai ⬇ ja vahvista valinta painamalla sitten DISPLAY/MENU-painiketta.)

---

#### Äänimerkin ottaminen käyttöön

Toimi vaiheiden 1 - 3 mukaan ja valitse BEEP-asetukseksi ”ON”.

---

## Virransäästö

Voit valita CD-soittimen OPR-merkkivalon asetuksen niin, että voit säästää akkuja tai paristoja.

---

**1** Paina DISPLAY-painiketta, kunnes näyttö muuttuu. (CD-soitin: Pidä DISPLAY/MENU-painiketta alas painettuna, kunnes MENU-näyttö tulee näkyviin. Valitse ”OPTION” painamalla painiketta ⬆ tai ⬇ ja paina sitten DISPLAY/MENU-painiketta.)

---

---

**2** Valitse ”LIGHT” siirtämällä valitsinvipu asentoon I◀◀ tai ▶▶I. Vahvista valinta sitten painamalla valitsinvipua. (CD-soitin: Valitse ”LIGHT” painamalla painiketta ⬆ tai ⬇ ja vahvista valinta painamalla sitten DISPLAY/MENU-painiketta.)

---

**3** Valitse ”LIGHT OFF” tai ”LIGHT 2” siirtämällä valitsinvipu asentoon I◀◀ tai ▶▶I. Vahvista valinta sitten painamalla valitsinvipua. (CD-soitin: Valitse ”LIGHT OFF” tai ”LIGHT 2” painamalla painiketta ⬆ tai ⬇ ja vahvista valinta painamalla sitten DISPLAY/MENU-painiketta.)

---

#### Tietoja LIGHT-asetuksesta

Asetus	OPR-merkkivalo CD-soittimessa
LIGHT OFF	Ei pala
LIGHT 1	Palaa kirkkaana soiton tai toimintojen käytön aikana
LIGHT 2*	Palaa himmeänä soiton tai toimintojen käytön aikana

\* ”LIGHT 2” säästää akkuja tai paristoja enemmän kuin ”LIGHT 1”.

---

# Raitojen soittaminen tauoitta (SEAMLESS)

(vain ATRAC CD)

Voit soittaa esimerkiksi konserttitaltiointeja ilman raitojen välisiä taukoja.

---

- 1** Kun soitin on pysäytettynä, paina **DISPLAY**-painiketta, kunnes näyttö muuttuu. (CD-soitin: Kun soitin on pysäytettynä, pidä **DISPLAY/MENU**-painiketta alas painettuna, kunnes **MENU**-näyttö tulee näkyviin. Valitse ”**OPTION**” painamalla painiketta  $\uparrow$  tai  $\downarrow$  ja paina sitten **DISPLAY/MENU**-painiketta.)

---

  - 2** Valitse ”**SEAMLESS**” siirtämällä valitsinvipu asentoon **I◀◀** tai **▶▶I**. Vahvista valinta sitten painamalla valitsinvipua. (CD-soitin: Valitse ”**SEAMLESS**” painamalla painiketta  $\uparrow$  tai  $\downarrow$  ja vahvista valinta painamalla sitten **DISPLAY/MENU**-painiketta.)

---

  - 3** Valitse ”**ON**” siirtämällä valitsinvipu asentoon **I◀◀** tai **▶▶I**. Vahvista valinta sitten painamalla valitsinvipua. (CD-soitin: Valitse ”**ON**” painamalla painiketta  $\uparrow$  tai  $\downarrow$  ja vahvista valinta painamalla sitten **DISPLAY/MENU**-painiketta.)
- 

## **Huomautus**

Lähdemusiikin äänitystapa voi aiheuttaa sen, ettei musiikki soi tauoitta.



## Stereolaitteiston liittämisen

Voit kuunnella CD-levyjä stereolaitteiston kautta ja äänittää CD-levyjä kasetille ja minilevyille. Katso lisätietoja liitettävän laitteen käyttöohjeesta.

Katkaise jokaisesta laitteesta virta ennen laitteiden liittämistä.

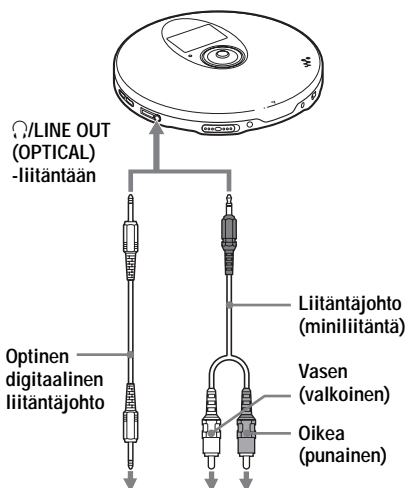

MiniDisc-tallennin, DAT-nauhuri tms.	Stereolaitteisto, kasettinauhuri, radiokasettinauhuri tms.
--------------------------------------	--

**1** Kun soitin on pysäytetty, paina **DISPLAY**-painiketta, kunnes näyttö muuttuu. (CD-soitin: Kun soitin on pysäytetty, pidä **DISPLAY/MENU**-painiketta alas painettuna, kunnes **MENU**-näyttö tulee näkyviin. Valitse "OPTION" painamalla painiketta  $\uparrow$  tai  $\downarrow$  ja paina sitten **DISPLAY/MENU**-painiketta.)

**2** Valitse "AUDIO OUT" siirtämällä valitsinvipu asentoon  $\lll$  tai  $\ggg$ . Vahvista valinta sitten painamalla valitsinvipua. (CD-soitin: Valitse "AUDIO OUT" painamalla painiketta  $\uparrow$  tai  $\downarrow$  ja vahvista valinta painamalla sitten **DISPLAY/MENU**-painiketta.)

**3** Valitse liitetyn laitteen mukainen asetus siirtämällä valitsinvipu asentoon  $\lll$  tai  $\ggg$ . Vahvista valinta sitten painamalla valitsinvipua. (CD-soitin: Valitse asetus painamalla painiketta  $\uparrow$  tai  $\downarrow$  ja vahvista valinta painamalla sitten **DISPLAY/MENU**-painiketta.)

Liitetty laite*	Asetus
Kuulokkeet	"HP"
Liitäntäjohdolla liitetty laite	"LINE"

\* Jos liität laitteen optisella digitaalisella liitäntäjohdolla, sinun ei tarvitse valita asetusta. Asetus vaihtuu automaattisesti oikeaksi optista liitäntätapaa varten.

(jatkuu)

## Stereolaitteiston liittäminen

### Huomautuksia

- Ennen kuin alat soittaa CD-levyä, pienennä liitetyn laitteen äänenvoimakkuus minimiin, jotta liitetyt kaiuttimet eivät vahingoitu.
- Käytä äänityksen aikana verkkolaitetta. Jos käytät akkuja tai kuivapariistoja virtalähteenä, niiden varaus voi purkautua kokonaan äänityksen aikana.
- Säädä liitetyistä laitteesta äänenvoimakkuus sopivaksi niin, ettei äänessä ole säröä.
- Tässä CD-soittimessa on SCMS (Serial Copy Management System) -järjestelmä, joka sallii vain ensimmäisen sukupolven digitaalisten kopioiden luonnin.
- Kun äänitit tai toistat ATRAC CD- tai MP3 CD -levyä liitetyllä laitteella, käytä vain analogista liitäntäjohtoa.
- Jos vaihdat liitettyä laitetta, muuta ”AUDIO OUT” -asetusta.

### Kun kuulokkeet tai jokin muu laite on liitettynä /LINE OUT (OPTICAL) -liitäntään

Kun optinen digitaalinen johto on liitettynä, lähtösignaali ohjautuu automaattisesti optiseen digitaaliseen lähtöliitäntään. Kun kaukosäädin tai liitäntäjohto on liitettynä, nykyinen AUDIO OUT -asetus (”HP” tai ”LINE”) vilkkuu noin 5 sekuntia. Jos liität toisen laitteen /LINE OUT (OPTICAL) -liitäntään, irrota laite ensin ja liitä kuulokkeet uudelleen. Vaihda sitten AUDIO OUT -asetukseksi ”HP”.

### Kun AUDIO OUT -asetuksena on ”LINE”

Et voi säätää äänenvoimakkuutta CD-soittimen tai kaukosäätimen VOL +/- -säätimellä.

### Optisen digitaalisen liitäntäjohdon käyttäminen

Kun haluat äänittää CD-levyltä esimerkiksi minilevyille tai DAT-nauhalle, varmista, että CD-soitin on taukotilassa, ennen kuin aloitat äänityksen.

### G-PROTECTION- ja taajuuskorjaustoiminnot käytettäessä liitäntäjohtoa tai optista digitaalista liitäntäjohtoa

- Jos haluat äänittää laadukasta CD-ääntä, valitse valikossa G-PROTECTION-asetukseksi ”G-PRO 1”.
- Jos AUDIO OUT -asetuksena on ”LINE”, parametrinen taajuuskorjaustoiminto ei toimi.

## ► Liittäminen virtalähteeseen

Voit tarkistaa akuissa tai paristoissa jäljellä olevan varauksen näytöstä.





Lobatt\*

\* Laite antaa äänimerkin.

Kun akkujen tai paristojen varaus on purkautunut, lataa akut tai vaihda paristot uusiin.

- Akkujen käyttäminen (tämä sivu)
- Kuivaparistojen käyttäminen (ulkoinen akku-/paristokotelo) (sivu 35)

### Huomautuksia

-  -ilmaisnäyttöä akuissa tai paristoissa jäljellä olevan varauksen suurin piirtein. Yksi ilmaisinoso ei aina välttämättä edusta akun kokonaisjännitteen neljäsosaa.
- Laitteen käyttöolosuhteiden mukaan  -ilmaisinosat voivat lisääntyä tai vähentyä.
- Jos käytät ladattavia akkuja ja kuivaparistoja yhdessä mahdollisimman pitkään riittävän virran saamiseksi, käytä täysin ladattuja akkuja ja uusia kuivaparistoja.

Akkujen ja paristojen varauksen kestoaika ja akkujen latausaika on mainittu kohdassa ”Tekniset tiedot”.

## Ladattavien akkujen käyttäminen

Lataa akut ennen niiden ensimmäistä käyttökertaa.

Jotta akun alkuperäisen kapasiteetti säilyy pitkään, lataa akut vasta, kun niiden varaus on täysin purkautunut. Voit käyttää vain seuraavia ladattavia akkuja CD-soittimessa.

- NH-10WM (vakiovaruste)
- NH-14WM (si sisälly vakiovarusteisiin)

- 1 Avaa CD-soittimen kansi työntämällä OPEN-kytkintä ja avaa sitten CD-soittimen sisällä oleva akku-/paristolokero kansi.

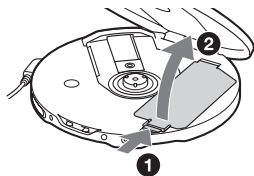

- 2 Aseta kaksi ladattavaa akkuja lokeroon oikein päin niin, että niissä oleva merkintä ⊕ tulee kohdakkain lokeron sisällä olevan vastaavan merkinnän kanssa. Sulje sitten kansi niin, että se napsahtaa paikalleen.

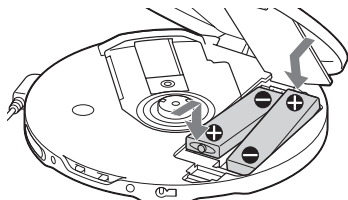

Asenna ⊖-puoli edellä (kumpikin akku).

(jatkuu)

### 3 Liitä verkkolaite vakiovarusteisiin sisältyvän lataustelineen DC IN 4.5 V -liitäntään ja pistorasiaan. Aseta CD-soitin sitten vakiovarusteisiin sisältyvään lataustelineeseen niin, että soittimen ▼-merkki tulee telineen ▲-merkin kohdalle.

Akkujen lataus alkaa. Sana "Charging" ("lataus käynnissä") vilkkuu kaukosäätimen näytössä, ja ilmaisimen osat syttyvät yksitellen. CD-soittimen OPR-merkkivalo syttyy. Kun akut on täysin ladattu, kaikki ilmaisimet katoavat näytöstä ja OPR-merkkivalo sammuu.

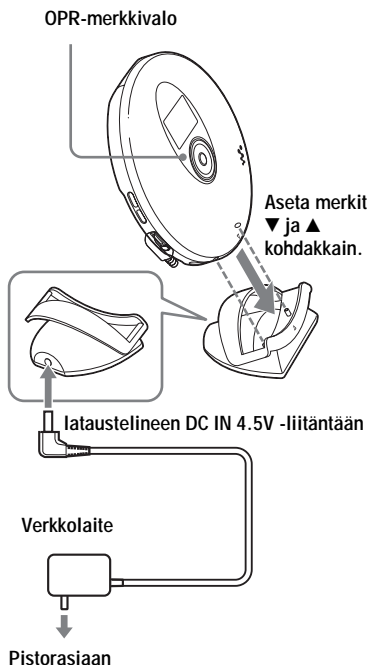

### Huomautuksia vakiovarusteisiin sisältyvästä lataustelineestä

- Vakiovarusteisiin sisältyvää lataustelinettä voi käyttää vain tämän CD-soittimen kanssa. Tässä lataustelineessä ei voi ladata mitään muuta laitetta.
- Lataa vakiovarusteisiin sisältyvässä lataustelineessä vain NH-10WM -akkuja. Älä yritä ladata muun tyyppisiä akkuja.
- CD-soitin, vakiovarusteisiin sisältyvä latausteline ja akut kuumenevat latauksen aikana. Se ei ole vaarallista.
- Älä sijoita kolkikoita tai muita metalliesineitä lataustelineen päälle. Jos lataustelineen liitännät pääsevät koskettamaan metalliesineitä, voi syntyä oikosulku ja laite voi kuumentua.

### Akkujen lataaminen käyttämättä vakiovarusteisiin sisältyvää lataustelinettä

Liitä verkkolaite CD-soittimen EXT BATT/DC IN 4.5 V -liitäntään ja pistorasiaan. Siirrä sitten 5-asentoinen ohjaspainike asentoon ■/CHG. Lataus alkaa.

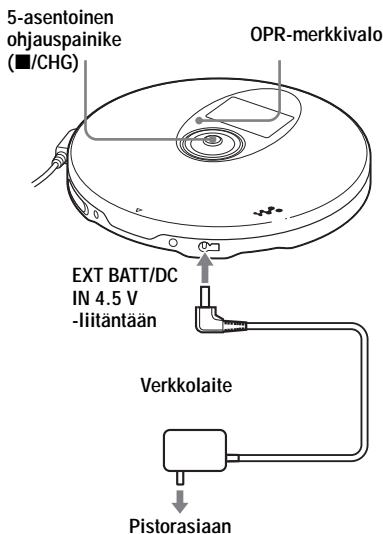

## Huomautuksia

- Kun lataat akkuja lataustelineen avulla, irrota ulkoinen paristokotelo.
- CD-soitin, vakiovarusteisiin sisältyvä latausteline ja akut kuumenevat latauksen aikana. Se ei ole vaarallista.
- Jos siirät 5-asentoisen ohjauspainikkeen asentoon ►II latauksen aikana, lataus päättyy ja CD-soitin aloittaa levyn soiton.
- Jos asetat CD-soittimen lataustelineeseen soiton aikana, soitto päättyy ja lataus alkaa.
- Aseta CD-soitin lataustelineeseen pitävästi niin, että CD-soittimen ▼-merkki tulee telineen ▲-merkin kohdalle. Varmista, että CD-soittimen OPR-merkkivalo syttyy. Jos asetat soittimen väärin, lataus tai soitto päättyy.

## Ladattavien akkujen poistaminen

Poista akut painamalla painiketta ⊖.

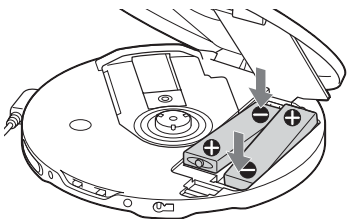

## Milloin akut on vaihdettava?

Jos akkujen varauksen kesto aika lyhenee noin puoleen alkuperäisestä, korvaa akut uusilla ladattavilla akuilla.

## Huomautus ladattavista akuista

Jos akut ovat uusia tai niitä ei ole käytetty pitkään aikaan, ne eivät ehkä lataudu täyteen. Lataa akut tällöin täyteen niin, että OPR-merkkivalo sammuu. Käytä sitten CD-soitinta, kunnes akut ovat täysin tyhjä (näytössä näkyy ilmaisin "Lobatt"). Toista tämä toimenpide useita kertoja.

## Huomautus ladattavien akkujen kuljettamisesta

Käytä vakiovarusteisiin sisältyvää akkukotelo akkujen odottamattoman kuumenemisen estämiseksi. Jos ladattavat akut pääsevät koskettamaan metalliesineitä, voi siitä johtuva oikosulku aiheuttaa akkujen kuumenemisen tai tulipalon.

## Kuivaparistojen käyttäminen

Voit pidentää soittimen käyttöaikaa asentamalla akut CD-soittimeen ja liittämällä ulkoisen akku-/paristokotelon.

- 1** Kohdista PUSH-kohdan alapuolella olevat viivat kuvan mukaisesti, paina PUSH-kohdasta ja vedä paristokotelo ulos.

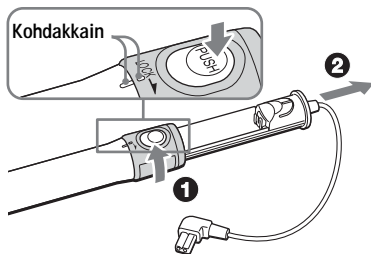

- 2** Asenna kaksi LR6 (koko AA) -alkaliparistoa (eivät sisälly vakiovarusteisiin) paikoilleen niin, että paristoissa oleva ⊕ -merkkintä tulee kohdakkain akku-/paristokotelon sisällä olevan merkinnän kanssa. Asenna paristokotelo paikalleen ja lukitse kotelo kääntämällä LOCK-kohtaa nuolen suuntaisesti.

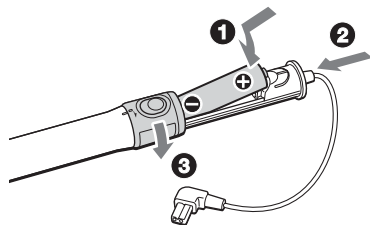

(jatkuu)

### 3 Liitä ulkoinen paristokotelo CD-soittimeen.

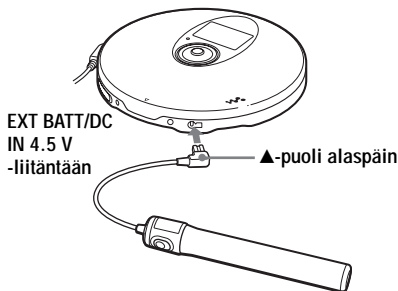

#### Huomautuksia

- Kun paristot ovat täysin purkautuneet, vaihda molemmat paristot uusiin.
- CD-soittimessa ja ulkoisessa akku-/paristokotelossa olevat akut ja paristot purkautuvat samanaikaisesti.

## Huomautuksia virtalähteistä

Irrota kaikki virtalähteet, jos CD-soitinta ei aiota käyttää pitkään aikaan.

### Verkkolaitteesta

- Käytä vain vakiovarusteisiin sisältyvää verkkolaitetta. Jos sitä ei ole toimitettu CD-soittimen mukana, käytä verkkolaitetta AC-E45HG. Älä käytä mitään muuta verkkolaitetta. Muutoin laite voi vioittua.

#### Liittimen napaisuus





- Älä koske verkkolaitteeseen märillä käsillä.
- Liitä verkkolaite pistorasiaan, johon yletyt helposti. Jos huomaat verkkolaitteessa jotakin tavallisesta poikkeavaa, irrota se heti pistorasiasta.

### Ladattavista akuista ja kuivaparistoista

- Älä lataa kuivaparistoja.
- Älä yritä hävittää akkuja tai paristoja polttamalla.
- Älä sijoita akkuja tai kuivaparistoja kolikoiden tai muiden metalliesineiden yhteyteen. Muutoin voi syntyä lämpöä, jos akun tai pariston positiivinen ja negatiivinen napa koskettavat metalliesinettä.
- Älä käytä ladattavia akkuja ja kuivaparistoja sekaisin.
- Älä käytä uusia ja vanhoja paristoja sekaisin.
- Älä käytä erityyppisiä paristoja sekaisin.
- Poista akut tai paristot, jos niitä ei käytetä pitkään aikaan.
- Jos akut tai paristot pääsevät vuotamaan, pyyhi akkulokero tai paristokotelo puhtaaksi ja asenna uudet akut tai paristot. Jos saat akuista tai paristoista vuotanutta ainetta käsiisi, pese ne huolellisesti.

## Valikkoluettelo

Pidä CD-soittimen DISPLAY/MENU-painiketta alas painettuna, kunnes MENU-näyttö tulee näkyviin. Valitse sitten haluamasi valikko painamalla painiketta  tai .

Paina kaukosäätimen SOUND-painiketta (ääniasetukset) tai DISPLAY-painiketta (muut asetukset) toistuvasti.

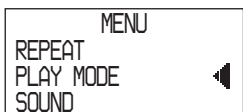

CD-soitin



Kaukosäädin



**Palaa edelliseen näyttöön** painamalla  (CD-soitin: paina  -\*1).

**Voit poistua asetuksista** painamalla DISPLAY-painiketta (vain OPTION-valikko) tai painiketta  vähintään kaksi sekuntia (CD-soitin: Siirrä 5-asetoinen ohjauspainike asentoon /CHG.)

Merkillä  merkityt asetukset ovat tehdasasetuksia.

Äänen asetukset (sivu)	Valikko 1 →	Valikko 2 →	Valikko 3
Äänensävyn säätö (25)	SOUND*2	● OFF SOFT ACTIVE HEAVY CUSTOM	—
Muiden toimintojen asetukset (sivu)	Valikko 1 →	Valikko 2 →	Valikko 3
Soiton katkonaisuuden estäminen (26)	OPTION	G-PROTECTION*4	● G-PRO 1 G-PRO 2
Kuulon suojaaminen (27)	OPTION	AVLS	ON ● OFF
Soiton pysäyttäminen automaattisesti (27)	OPTION	TIMER	10 min*3 ● OFF
Stereolaitteiston liittäminen (31)	OPTION	AUDIO OUT*4	● HP LINE
Äänimerkin poistaminen käytöstä (28)	OPTION	BEEP	● ON OFF
Virransäästö (29)	OPTION	LIGHT	LIGHT OFF ● LIGHT 1 LIGHT 2
Raitojen soittaminen jatkuvasti (30)	OPTION	SEAMLESS*4, *5	ON ● OFF

\*1 Kun "PGM" ei ole näkyvässä.

\*2 Näkyy vain CD-soittimessa.

\*3 Tehdasasetus. Jos olet muuttanut asetusta, asetetun ajan pituus tulee näkyviin.

\*4 Voit määrittää nämä asetukset, kun soitin on pysäytettyinä.

\*5 Vain ATRAC CD

## Varotoimet

### Turvallisuudesta

- Jos jokin esine tai nestettä joutuu CD-soittimen sisään, irrota se virtalähteestä ja vie se huoltoon tarkistettavaksi, ennen kuin käytät sitä uudelleen.
- Älä työnnä mitään vieraita esineitä DC IN 4.5 V -liitäntään (ulkoisen virran tuloliitäntä).

### CD-soittimesta

- Pidä CD-soittimen linssi puhtaana äläkä kosketa sitä. Jos kosketat linssiä, se voi vahingoittua ja CD-soittimeen voi tulla toimintahäiriö.
- Älä sijoita mitään painavaa esinettä CD-soittimen päälle. CD-soitin ja CD-levy voivat vahingoittua.
- Älä jätä CD-soitinta lämmönlähteiden lähelle tai paikkaan, jossa se altistuu suoralle auringonvalolle, pölylle, hiekalle, kosteudelle, sateelle tai iskuille. Älä myöskään jätä sitä epätasaiselle pinnalle tai autoon, jonka ikkunat ovat kiinni.
- Jos CD-soitin aiheuttaa häiriöitä radio- tai televisiovastaanottoon, katkaise CD-soittimesta virta tai siirrä se kauemmas radiosta tai televisiosta.
- Tällä CD-soittimella ei voi soittaa muodoltaan tavallisista poikkeavia (esimerkiksi sydämen, neliön tai tähden muotoisia) levyjä. Tällaiset levyt voivat vioittaa CD-soitinta. Älä siis käytä kyseisenlaisia levyjä.

### CD-levyjen käsittelystä

- Tartu CD-levyyn sen reunoista, jotta se pysyy puhtaana. Älä kosketa levyn pintaa.
- Älä kiinnitä CD-levyn pintaan tarraa tai teippiä.
- Älä jätä CD-levyä alttiiksi suoralle auringonvalolle tai lämmönlähteille. Älä jätä CD-levyä autoon, joka on pysäköity aurinkoiseen paikkaan.

## Kuulokkeista/ nappikuulokkeista

### Ajoturvallisuus

Älä käytä kuulokkeita tai nappikuulokkeita ajaessasi autoa, muuta moottoriajoneuvoa tai polkupyörää. Kuulokkeiden käyttö voi aiheuttaa vaaratilanteita liikenteessä, ja se on myös kiellettyä joillakin alueilla. Voi myös olla vaarallista, jos kävellessäsi kuuntelet kuulokkeilla suurella äänenvoimakkuudella, varsinkin ylittäessäsi suojatietä. Ole erittäin varovainen tai ole käyttämättä kuulokkeita tilanteissa, joissa ne voivat aiheuttaa vaaraa.

### Kuulovaurioiden estäminen

Vältä kuulokkeiden ja nappikuulokkeiden käyttöä suurella äänenvoimakkuudella. Asiantuntijat kehottavat välttämään jatkuvaa, koväänistä ja pitkäaikaista kuuntelua. Jos kuulet korvissasi epänormaalia sointia, pienennä äänenvoimakkuutta tai lopeta laitteen käyttö.

### Muiden henkilöiden ottaminen huomioon

Pidä äänenvoimakkuus kohtuullisena. Siten kuulet ulkopuoliset äänet etkä häiritse muita.

## Kunnossapito

### Kotelon puhdistaminen

Käytä puhdistuksessa pehmeää, kevyesti veteen tai miettoon pesuaineliuokseen kostutettua liinaa. Älä käytä alkoholia, bensiiniä tai ohenteita.

### Liitäntöjen puhdistaminen

Jos lataustelineen tai CD-soittimen liitännät likaantuvat, akkujen lataus ei välttämättä onnistu asianmukaisesti. Puhdista liitännät aika ajoin pumpulipuikolla tai kuivalla liinalla kuvan mukaisesti.

Liitännät

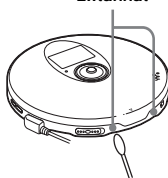

Liitännät

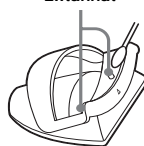



## Vianmääritys

Jos ongelma ei katoa tehtyäsi seuraavat tarkistukset, ota yhteys lähimpään Sony-jälleenmyyjään.

Häiriö	Syy ja/tai korjaustoimet
Äänenvoimakkuus ei suurene, vaikka käännät VOL +/- -säädintä +suuntaan toistuvasti (tai vaikka painat CD-soittimen painiketta VOL + toistuvasti).	→ AVLS-asetuksena on "ON". Muuta asetukseksi "OFF". (sivu 27) → AUDIO OUT -asetuksena on "LINE". Muuta asetukseksi "HP". (sivu 31)
Mitään ääntä ei kuulu tai kuuluu kohinaa.	→ Liitä kuulokkeiden/nappikuulokkeiden liitin pitävästi. (sivu 15) → Liitin on likaantunut. Puhdista kuulokkeiden/nappikuulokkeiden liitin aika ajoin pehmeällä, kuivalla liinalla.
Joitakin tiedostoja ei voi soittaa.	→ Yritit soittaa tiedostoja, joiden muoto ei ole yhteensopiva tämän CD-soittimen kanssa. (sivu 6)
Soittoaika on liian lyhyt, kun virtalähteenä ovat kuivapariot.	→ Tarkista, että käytät varmasti alkaliparistoja (mangaaniparistot eivät kelpaa). (sivut 35-36) → Vaihda paristot uusiin LR6 (koko AA) -alkaliparistoihin. (sivut 35-36)
Soittoaika on liian lyhyt, kun virtalähteenä ovat akut.	→ Lataa akut ja pura niiden varaus useita kertoja. (sivu 35)
"Lobatt" tulee näyttöön. CD-levy ei soi.	→ Akkujen varaus on täysin purkautunut. Lataa akut. (sivut 33-35) → Vaihda paristot uusiin LR6 (koko AA) -alkaliparistoihin. (sivut 35-36)
"HI dc In" tulee näyttöön.	→ Käytössä olevan verkkolaitteen nimellisarvot ovat suuremmat kuin vakiovarusteisiin sisältyvän tai suositellun verkkolaitteen. Käytä vain vakiovarusteisiin sisältyvää verkkolaitetta tai "Lisävarusteet"-kohdassa suositeltua auton akun sovittinkaapelia. (sivu 43)

(jatkuu)

Häiriö	Syy ja/tai korjaustoimet
CD-levy ei soi tai ilmaisain "No disc" tulee näyttöön, kun CD-levy on paikallaan CD-soittimessa.	<ul style="list-style-type: none"> <li>→ CD-levy on likaantunut tai viallinen.</li> <li>→ Tarkista, että CD-levy on paikallaan tekstuipoli ylöspäin. (sivu 15)</li> <li>→ Laitteen sisään on tiivistynyt kosteutta.</li> <li>→ Älä käytä CD-soitinta useaan tuntiin, jotta kosteus haihtuu.</li> <li>→ Sulje akku-/paristokotelon kansi pitävästi. (sivu 33)</li> <li>→ Tarkista, että akut tai paristot ovat oikein paikoillaan. (sivut 33, 35)</li> <li>→ Liitä verkkolaite pitävästi pistorasiaan. (sivu 15)</li> <li>→ Paina valitsinvipua (CD-soitin: Siirrä 5-asentoinen ohjauspainike asentoon ►II) vähintään yhden sekunnin kuluttua siitä, kun olet liittänyt verkkolaitteen.</li> <li>→ CD-R-/RW-levy on tyhjä.</li> <li>→ CD-R-/RW-levyn laadussa tai tallennukseen käytetyssä laitteessa tai sovellusohjelmassa on ongelma.</li> </ul>
CD-soittimen OPR-merkkivalo vilkkuu, kun painat jotain painiketta, eikä CD-levy soi.	<ul style="list-style-type: none"> <li>→ Painikkeet on lukittu. Liu'uta HOLD-kytkintä taaksepäin. (sivu 28)</li> </ul>
Äänenvoimakkuutta ei voi säätää.	<ul style="list-style-type: none"> <li>→ Valikkoasetusten AUDIO OUT -kohdan asetuksena on "LINE". Säädä äänenvoimakkuus liitetyn laitteen äänenvoimakkuuden säätimellä. (sivu 31)</li> <li>→ Valitse AUDIO OUT -asetukseksi "HP". Säädä äänenvoimakkuus CD-soittimen säätimellä VOL +/- (sivu 31)</li> </ul>
Kun käytät äänityksen aikana optista digitaalista liitäntäjohtoa, raidan numero ei tallennu oikein.	<ul style="list-style-type: none"> <li>→ Tallenna raidan numero uudelleen minilevysoittimella, DAT-nauhurilla tms. (sivu 31)</li> <li>→ Katso lisätietoja äänittävän laitteen käyttöohjeesta. (sivu 31)</li> </ul>
Akkuja ei voi ladata.	<ul style="list-style-type: none"> <li>→ Akkuja ei ole asetettu lokeroon.</li> <li>→ CD-soittimen tai lataustelineen liittännät ovat likaantuneet. Puhdista ne kuivalla pehmeällä liinalla. (sivu 38)</li> <li>→ CD-levyn soitto on meneillään. Keskeytä soitto.</li> <li>→ CD-soitin ei ole oikein paikallaan lataustelineessä. Aseta soitin lataustelineeseen niin, että soittimen ▼-merkki tulee telineen ▲-merkin kohdalle. Varmista, että OPR-merkkivalo syttyy. (sivu 34)</li> </ul>
Soitto alkaa edellisestä pysäytyskohdasta (soitonjatkamistoiminto).	<ul style="list-style-type: none"> <li>→ Soitonjatkamistoiminto on käytössä. Aloita soitto ensimmäisestä raidasta painamalla valitsinvipua, kun soitto on pysäytettyinä (CD-soitin: pidä 5-asentoista ohjauspainiketta asennossa ►II), kunnes ensimmäisen raidan soitto alkaa, tai avaa CD-soittimen kansi. Vaihtoehtoisesti voit myös irrottaa kaikki virtalähteet ja asentaa sitten akun ja pariston tai liittää verkkolaitteen uudelleen. (sivut 15, 16, 33, 35, 36)</li> </ul>
Kuuluu pyörivän CD-levyn rahinaa.	<ul style="list-style-type: none"> <li>→ Sulje akku-/paristolokeron kansi pitävästi. (sivu 33)</li> </ul>

Häiriö	Syy ja/tai korjaustoimet
Liitettyä stereolaitetta käytettäessä äänessä on säröä tai kohinaa.	<ul style="list-style-type: none"> <li>→ Valikkoasetusten AUDIO OUT -kohdan asetuksena on "LINE". Säädä liitetyn laitteen äänenvoimakkuutta. (sivu 31)</li> <li>→ Valikkoasetusten AUDIO OUT -kohdan asetuksena on "HP". Säädä äänenvoimakkuus CD-soittimen painikkeella VOL +/- (sivu 31)</li> </ul>
ATRAC CD- tai MP3 CD -levyn soiton aikana CD-levy ei pyöri, mutta kuulet äänen normaalisti.	→ CD-soitin on suunniteltu pysäyttämään ATRAC CD- tai MP3 CD -levyn pyörittäminen soiton aikana virrankulutuksen pienentämiseksi. Soittimessa ei ole vikaa.
"NO FILE" tulee näyttöön, kun painat valitsinvipua (CD-soitin: kun siirät 5-asetoisen ohjauspainikkeen asentoon ►II) tai kun suljet CD-soittimen kannen.	<ul style="list-style-type: none"> <li>→ CD-levyllä ei ole ATRAC3plus-, ATRAC3- tai MP3-tiedostoja.</li> <li>→ Soittimessa on CD-R/RW-levy, jolta on tiedot poistettu.</li> <li>→ CD-levy on likainen.</li> </ul>
Kun suljet CD-soittimen kannen, CD-levy alkaa pyöriä.	→ CD-soitin lukee CD-levyllä olevia tietoja. Soittimessa ei ole vikaa.
Nestekidenäyttöä on vaikea nähdä tai sen toiminta hidastuu.	→ Käytät CD-soitinta korkeassa (yli 40 °C) tai matalassa (alle 0 °C) lämpötilassa. Huoneen lämpötilassa näytön toiminta palautuu normaaliksi.
"↖" vilkkuu nopeasti kaukosäätimen näytössä, etkä löydä raidan alkua tai tiettyä kohtaa raidasta.	→ CD-soitin on siirtynyt kirjanmerkeillä varustettujen raitojen soiton valmistelutilaan. Muuta PLAY MODE -asetukseksi "ALL".
Et voi käyttää CD-soitinta kaukosäätimellä.	→ Pidät CD-soittimen painikkeita painettuina vahingossa.
Soitto pysähtyy yhtäkkiä.	→ OFF TIMER on asetettu. Valitse asetukseksi "OFF".

# Tekniset tiedot

## Järjestelmä

Digitaalinen CD-äänijärjestelmä

## Laserdiodin ominaisuudet

Materiaali: GaAlAs

Aallonpituus:  $\lambda = 770 - 800 \text{ nm}$

Säteilyn kesto: Jatkuva

Laserlähtöteho: Alle  $44,6 \mu\text{W}$

(Tämä lähtöteho on mitattu  $200 \text{ mm:n}$

etäisyydeltä optisen lukupäälökhon

objektiivilinssin pinnalta  $7 \text{ mm:n}$  aukolla.)

## D/A-muunnos

1-bittinen kideohjattu aika-akselimuunnos

## Taajuusvaste

$20 - 20\,000 \text{ Hz} \pm 1 \text{ dB}$  (mittaus: JEITA)

## Lähtöteho (4,5 V:n tulolla)

Linjalähtö (stereominiliitäntä)

Lähtötaso  $0,7 \text{ V RMS}$   $47 \text{ k}\Omega$

Suosittelava kuormitusimpedanssi yli  $10 \text{ k}\Omega$

Nappikuulokkeet (stereominiliitäntä)

Noin  $5 \text{ mW} + \text{ noin } 5 \text{ mW}$   $16 \Omega$

(Noin  $1,5 \text{ mW} + \text{ noin } 1,5 \text{ mW}$   $16 \Omega$ )\*

\*Eurooppalaiset asiakkaat

Optinen digitaalinen lähtö (optinen lähtöliitäntä)

Lähtötaso:  $-21 - -15 \text{ dBm}$

Aallonpituus:  $630 - 690 \text{ nm}$  huipputasolla

## Käyttöjännite

• Kaksi Sony NH-10WM -akkua:  $1,2 \text{ V DC} \times 2$

• Kaksi LR6 (koko AA) -paristoa:  $1,5 \text{ V DC} \times 2$

• Verkkolaite (DC IN  $4,5 \text{ V}$  -liitäntä):

$220 \text{ V AC}$ ,  $50 \text{ Hz}$  (Kiinassa myytävä malli)

$120 \text{ V AC}$ ,  $60 \text{ Hz}$  (Meksikossa myytävä malli)

## Akkujen/paristojen varauksen kestoaika\*1 (keskim. tuntia)

Kun käytät CD-soitinta tasaisella ja vakaalla alustalla.

Kun LIGHT- ja SOUND-asetuksena on "OFF".

Soittoaika vaihtelee CD-soittimen käyttötavan mukaan.

### Kaksi NH-10WM -akkua (ladattu noin 5 tuntia\*2)

	G-PROTECTION	
	"G-PRO 1"	"G-PRO 2"
Ääni-CD-levyillä	25	23
CD-ATRAC*3	44	44
CD-MP3*4	33	33

### Ulkoisen paristokotelo (kaksi alkaliparistoa\*5)

	G-PROTECTION	
	"G-PRO 1"	"G-PRO 2"
Ääni-CD-levyillä	55	50
CD-ATRAC*3	86	86
CD-MP3*4	70	70

### Kaksi NH-10WM -akkua ja ulkoisen paristokotelo (kaksi alkaliparistoa\*5)

	G-PROTECTION	
	"G-PRO 1"	"G-PRO 2"
Ääni-CD-levyillä	80	73
CD-ATRAC*3	130	130
CD-MP3*4	103	103

\*1 JEITA (Japan Electronics and Information Technology Industries Association) -standardin mukaisesti mitattu arvo

\*2 Latausaika riippuu ladattavan akun käyttötavasta.

\*3 Tallennuksen siirtonopeus  $48 \text{ kbps}$

\*4 Tallennuksen siirtonopeus  $128 \text{ kbps}$

\*5 Käytettäessä Sonyn LR6 (SG) -alkaliparistoja (valmistettu Japanissa)

## Käyttölämpötila

5 °C - 35 °C

## Mitat (l/k/s) (ei sisällä ulkonevia osia eikä säätimiä)

Noin 130 × 20,7 × 130 mm

## Paino (ilman varusteita)

Noin 178 g

Dolby Laboratories on myöntänyt lisenssin yhdysvaltalaisiin ja muun maalaisiin patenteihin.

Valmistaja pidättää itsellään oikeuden muuttaa laitteen muotoilua ja ominaisuuksia ilman erillistä ilmoitusta.

## Lisävarusteet

Verkkolaite*	AC-E45HG
Aktiivinen kaiutinjärjestelmä	SRS-Z1 SRS-Z30
Auton akun sovitinkaapeli	DCC-E345
Auton akun sovitinkaapeli ja autoliitántäppäkaus	DCC-E34CP
Autoliitántäppäkaus	CPA-9C
Liitántäjohto	RK-G129 RK-G136
Nappikuulokkeet (paitsi Ranskassa olevat asiakkaat)	MDR-EX71SL MDR-Q55SL
Nappikuulokkeet (Ranskassa olevat asiakkaat)	MDR-E808SP

\* Verkkolaitteen tekniset ominaisuudet vaihtelevat myyntialueen mukaan. Tarkista paikallinen verkkojännite ja verkkopistokkeen muoto ennen laitteen ostamista.

Saattaa olla, ettei kaikilla jälleenmyyjillä ole kaikkia edellä mainittuja lisävarusteita. Kysy jälleenmyyjältä lisätietoja saatavissa olevista lisävarusteista.





<http://www.sony.net/>

Sony Corporation Printed in Malaysia



\* 3 2 5 9 9 7 0 4 1 \* (1)