

Portable CD Player

Gebruiksaanwijzing Bruksanvisning



D-EJ785

Sony Corporation ©2002 Printed in Malaysia

http://www.sony.net/

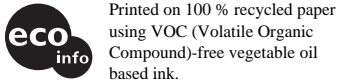

Printed on 100 % recycled paper using VOC (Volatile Organic Compound)-free vegetable oil based ink.

“WALKMAN” is a registered trademark of Sony Corporation to represent Headphone Stereo products. is a trademark of Sony Corporation.

CD-speler (voorkant)/CD-spelare (framsida)

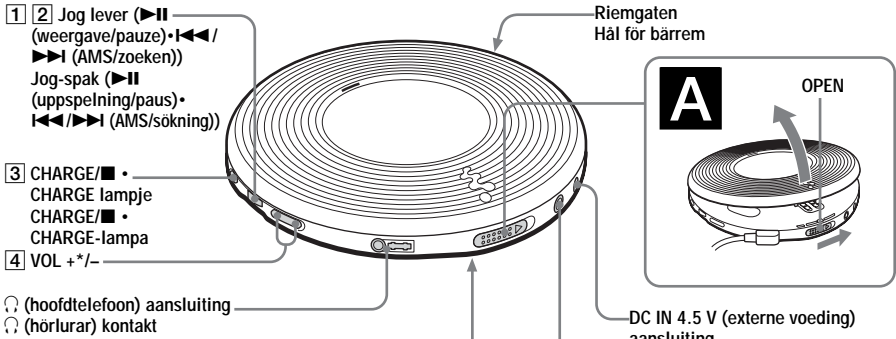

*Deze toets heeft een voelstrip.
**Alleen EU&CEK/EE8 modellen

*Knappen har en punkt som du kan känna med fingret.
**Endast modellerna EU&CEK/EE8

CD-speler (binnenkant)/CD-spelare (insida)

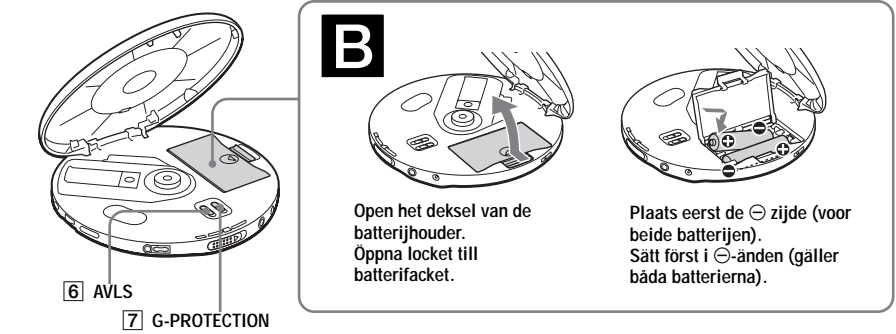

Afstandsbediening/Fjärrkontroll

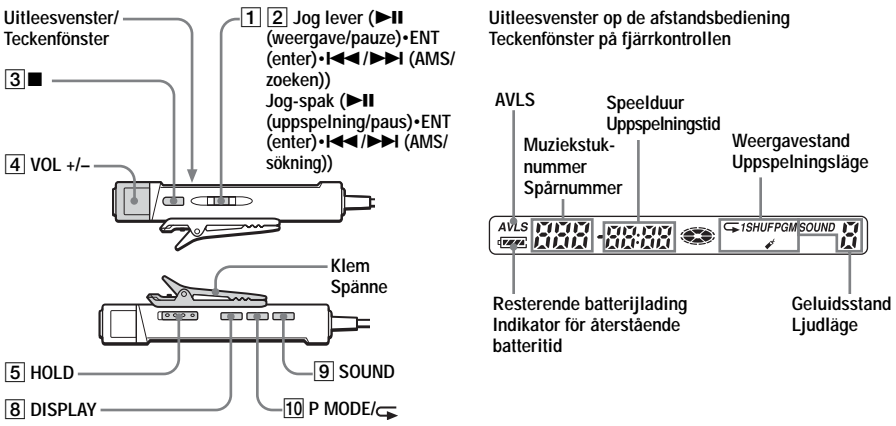

Opmerking

Gebruik alleen de meegeleverde afstandsbediening. U kunt deze CD-speler niet bedienen met de afstandsbediening van andere CD-spelers.

C

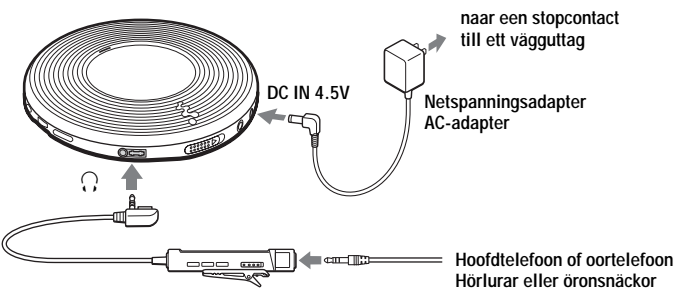

D

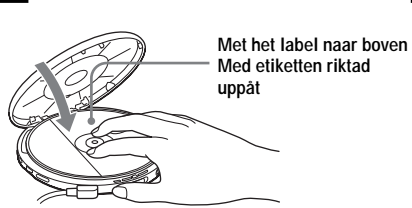

E

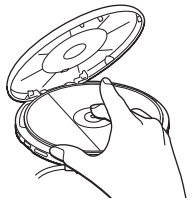

Nederlands

WAARSCHUWING

Stel het apparaat niet bloot aan regen of vocht om gevaar voor brand of een elektrische schok te voorkomen.

Installeer het apparaat niet in een krappe, omsloten ruimte zoals een boekenrek of een inbouwkast.
--

Om oververhitting en brandgevaar te vermijden, mag u de ventilatieopeningen van het apparaat niet afdekken met kranten, een tafelkleed, gordijnen e.d. Plaats nooit een brandende kaars bovenop het apparaat.

Om gevaar voor brand of een elektrische schok te voorkomen, mag u nooit een met vloeistof gevuld voorwerp, zoals een vaas, een glas of beker op het apparaat zetten.

Voor de Klanten in Nederland

Gooi de batterij niet weg maar lever deze in als klein chemisch afval (KCA).

In sommige landen gelden wettelijke voorschriften met betrekking tot de afvoer van de batterij waarmee dit toestel wordt gevoed. Raadpleeg hiervoor de lokale instanties.

OPGELET

- ONZICHTBARE LASERSTRALING INDIEN GEOPEND
- NIET IN DE STRAAL KIJKEN OF RECHTSTREEKS BEKIJKEN MET OPTISCHE INSTRUMENTEN

De geldigheid van het CE-keurmerk is beperkt tot de landen waar dit keurmerk wettelijk moet worden nageleefd, hoofdzakelijk in EER (Europese Economische Ruimte).

Spanningsbronnen

De netspanningsadapter gebruiken (C)

- 1 Sluit de netspanningsadapter aan op een stopcontact.

De batterijen gebruiken (B)

Gebruik alleen de volgende batterijen voor de CD-speler:

Oplaadbare batterijen

Laad de oplaadbare batterijen op voordat u deze voor het eerst gaat gebruiken.

- NH-7WMAA
- NH-WM2AA (NH-WMAA × 2)

Droge batterijen

- LR6 (AA) alkalinebatterijen

De batterijen plaatsen

- 1 Open het deksel van de batterijhouder in de CD-speler.
- 2 Plaats twee batterijen door ⊕ te laten samenvallen met de aanduiding in de batterijhouder en sluit het deksel tot het vastklikt.
- 3 Als u oplaadbare batterijen gebruikt, moet u de netspanningsadapter aansluiten op de DC IN 4.5 V aansluiting van de CD-speler en een stopcontact en vervolgens op CHARGE ■ drukken om het opladen te starten. De CD-speler laadt de batterijen op. In het uitleesvenster van de afstandsbediening lichten de indicatorsegmenten van achtereenvolgens op. Het CHARGE lampje op de CD-speler gaat branden. Wanneer de batterijen volledig zijn opgeladen, gaan het CHARGE lampje en de indicator uit. Als u na het opladen op CHARGE ■ drukt, knippert de indicator en verschijnt “Full” in het uitleesvenster.
- 4 Koppel de netspanningsadapter los.

Toets/Schakelaar Functie/Bediening

2 Jog lever ◀◀▶▶ (AMS*/zoeken)	Schuif één keer naar ▶ of ▶▶ om het begin van het huidige/volgende muziekstuk te zoeken. Schuif herhaaldelijk naar ▶▶ of ▶▶ om het begin van de vorige/volgende muziekstukken te zoeken. Houd de schakelaar naar ◀◀ of ▶▶ geschoven om snel vooruit/achteruit te gaan.
3 CHARGE/■ (■) (stoppen)	Druk op deze toets om te stoppen met afspelen.
4 VOL +/-	Druk op deze toets (of draai op de afstandsbediening) om het volume te regelen.
5 HOLD	Gebruik deze toets om de bedieningselementen op de CD-speler of afstandsbediening te vergrendelen tegen ongewenste bediening. HOLD op de CD-speler werkt alleen voor de speler en HOLD op de afstandsbediening werkt alleen voor de afstandsbediening. Het CHARGE lampje knippert als u op een toets drukt wanneer de HOLD functie is ingeschakeld.
6 AVLS* ²	Stel deze in op “LIMIT” als u het maximumvolume wilt beperken om uw gehoor te beschermen.
7 G-PROTECTION	Bescherming tegen het verspringen van geluid.* ³
8 DISPLAY	Druk op deze toets om de resterende tijd/muziekstukken weer te geven.
9 SOUND	Hiermee kunt u het bass-geluid versterken. Druk herhaaldelijk op deze toets om SOUND 1 of SOUND 2 te selecteren. SOUND 2 versterkt meer dan SOUND 1.* ⁴
10 P MODE/◁ (weergavestand/herhalen)	Druk herhaaldelijk op deze toets tot de gewenste weergavestand in het uitleesvenster verschijnt. Geen indicatie: normale weergave “1”: één muziekstuk afspelen “SHUF”: muziekstukken in willekeurige volgorde afspelen “PGM”: muziekstukken afspelen in een bepaalde volgorde Als u de geselecteerde weergavestand wilt herhalen, houdt u deze toets ingedrukt tot “C” verschijnt.

*AMS = Automatic Music Sensor

²AVLS = Automatic Volume Limiter System

³Het geluid kan verspringen:

- als de CD-speler langdurig wordt blootgesteld aan sterke schokken;
- als u een vuile of gekraakte CD afspelt; of
- als u CD-R's/CD-RW's van slechte kwaliteit gebruikt of

er een probleem is met de opname-apparatuur of software.

⁴Als het geluid wordt vervormd bij het gebruik van de SOUND functie, moet u het volume lager zetten.

De CD verwijderen

Verwijder de CD terwijl u op de draaijen drukt (E).

De pieptoon uitschakelen

U kunt de pieptoon uitschakelen die weerklikt in de hoofdtelefoon/oortelefoon bij het bedienen van de CD-speler.

- 1 Koppel de spanningsbron (netspanningsadapter, oplaadbare batterijen of droge batterijen) los van de CD-speler.
- 2 Sluit de spanningsbron aan terwijl u drukt op CHARGE/■ op de CD-speler of ■ op de afstandsbediening.

De pieptoon inschakelen

Verwijder de spanningsbron en sluit vervolgens de spanningsbron aan zonder CHARGE/■ of ■ in te drukken.



För att undvika risk för brand eller elchock bör du se till att du inte utsätter enheten för regn eller fukt.

Placera enheten på en plats med god ventilation. Placera den inte i bokhyllan eller i ett skåp.

Täck inte över ventilationsöppningarna på stereon med tidningar, dukar, gardiner e.dyl., eftersom det kan förorsaka brand. Placera heller aldrig levande ljus ovanpå stereon.

Placera inte föremål fyllda med vätska, som till exempel vaser, ovanpå stereon, för att undvika risk för brand eller elektriska stötar.

I vissa länder finns system för insamling av kasserade batterier som används till den här produkten. Ta reda på vart du ska vända dig.

Varning!

- ÖPPNAR DU ENHETEN FINNS DET RISK FÖR ATT DU UTSÄTTS FÖR OSYNLIG LASERSTRÅLNING
- TITTA ALDRIG IN I STRÅLEN ELLER UNDERSÖK DEN MED HJÄLP AV NÅGOT OPTISKT INSTRUMENT

CE-märkingens giltighet är begränsad till de länder där den har stöd av lagen, huvudsakligen inom EES (Europeiska ekonomiska samarbetsområdet).

Strömförsörjning

Använda AC-adaptern (C)

- 1 Anslut AC-adaptern till ett vägguttag.

Driva CD-spelaren med batterier (B)

Använd bara följande batterier till CD-spelaren:

Äteruppladdningsbara batterier

Ladda upp de uppladdningsbara batterierna innan du använder dem för första gången.

- NH-7WMAA
- NH-WM2AA (NH-WMAA × 2)

Torr batterier

- LR6 alkaliska batterier (storlek AA)

Sätta in batterierna

- 1 Öppna batterifacketes lucka på insidan av CD-spelaren.
- 2 Sätt in två batterier genom att passa in ⊕ enligt märkningen i batterifacket. Stäng sedan locket så att det klickar på plats.
- 3 När du använder uppladdningsbara batterier ansluter du AC-adaptern till DC IN 4,5 V-kontakten på CD-spelaren och till ett vägguttag, starta sedan uppladdningen genom att trycka på CHARGE/■. CD-spelaren laddar upp batterierna. I fjärrkontrollens teckenfönster tänds indikatorerna för i en följd. CHARGE-lampan på CD-spelaren tänds. När batterierna är uppladdade slöcknar CHARGE-lampan och indikatorn . Trycker du på CHARGE/■ när uppladdningen är klar blinkar indikatorn och “Full” visas i teckenfönstret.
- 4 Koppla bort AC-adaptern.

Batterilivslängd* (ungefärligt antal timmar)

(När CD-spelaren används på en plan och stabil yta.) Uppspelningstiden varierar beroende på hur du använder CD-spelaren.

	G-PROTECTION på	av
Två NH-7WMAA (laddad under ungefär 2 timmar**)	15	10
NH-WM2AA (laddad under ungefär 4 timmar**)	32	24
Två Sony alkaliska batterier LR6 (SG) (tillverkade i Japan)	50	35

* Uppmått värde enligt standarden JEITA (Japan Electronics and Information Technology Industries Association).
** Uppladdningstiden varierar beroende på hur de uppladdningsbara batterierna används.

Kontrollera återstående batteritid

Du kan kontrollera den i teckenfönstret.

Byt batterier när “” blinkar.

→ → → →

→ → Lo batt*
↓ ↓ ↓ ↓

* Ljussignal hörs.

Obs!

- Indikatorerna på ett ungefär hur mycket som är kvar på batterierna. Att bara en fjärdedel visas betyder inte alltid att det återstår en fjärdedel av batteriernas ursprungliga kapacitet.
- Indikatorerna kan öka och minska beroende på hur du använder CD-spelaren.

När det är dags att byta ut de uppladdningsbara batterierna

När batterilivslängden halverats börjar det bli dags att byta ut de uppladdningsbara batterierna.

Om de uppladdningsbara batterierna

- Batteriernas ursprungliga kapacitet bibehålls längre om du bara laddar upp dem när de är helt tomma.
- Om batterierna är nya eller om de inte har använts under en lägre tid kan det hända att de inte laddas upp fullt förrän du laddat upp och laddat ur dem ett antal gånger.
- Förvara batterierna i ett medföljande batterifodralet så undviker du att de hettas upp av misstag. Om de uppladdningsbara batterierna kommer i kontakt med metallföremål kan de kortslutas vilket kan göra dem så varma att det finns risk för antändning.

Om torr batterier

- Se till att koppla ur AC-adaptern.
- När batterierna är tomma byter du ut båda två samtidigt.

Spela upp CD-skivor

Sätta in CD-skivor

- 1 Öppna locket genom att skjuta OPEN åt sidan (A).
- 2 Tryck fast CD-skivan på navtappen, stäng sedan locket (D).

Obs!

- Den här CD-spelaren kan spela upp CD-R/CD-RW-skivor som är inspelade i formatet Compact Disc Digital Audio (Audio CD). Om en skiva verkligen går att spela upp beror i sista hand på skivans kvalitet och den utrustning som den spelades in med.
- Den här produkten har tillverkats för uppspelning av skivor som följer standarden Compact Disc (CD). Nyligen har vissa skivbolag börjat sälja ljud-CD-skivor med upphovsrättssignaler. Tänk på att vissa av dessa skivor inte följer CD-standarderna och kanske därför inte kan spelas upp av den här produkten.

Använda CD-spelaren

Knapp/Omkopplare	Funktion/Hur du gör
1 Jog-spak ▶ (uppspelning/paus)	Starta uppspelningen genom att trycka på knappen. Gör paus i uppspelningen genom att trycka på knappen igen. Vill du spela upp från första spåret trycker du på knappen under 2 sekunder eller mer när CD-spelaren är i stoppläge.
2 Jog-spak ◀◀▶▶ (AMS*/sökning)	Hitta början av det aktuella spåret/nästa spår genom att trycka mot ▶▶ eller ▶▶ en gång. Hitta början av föregående spår/efterföljande spår genom att trycka flera gånger mot ▶▶ eller ▶▶. Gå snabbt bakåt eller framåt genom att trycka och hålla kvar mot ▶▶ eller ▶▶.
3 CHARGE/■ (■) (stopp)	Tryck för att avbryta uppspelningen.
4 VOL +/-	Tryck för att ställa in volymen (på fjärrkontrollen vrider du).
5 HOLD	Du kan låsa kontrollerna på CD-spelaren eller fjärrkontrollen för att undvika att de trycks ned av misstag. HOLD på CD-spelaren fungerar bara för spelaren och HOLD på fjärrkontrollen bara för fjärrkontrollen. CHARGE-lampan blinkar om du trycker på någon knapp när HOLD-funktionen är aktiverad.
6 AVLS* ²	Ställ den på “LIMIT” när du vill begränsa den maximala volymen för att skydda din hörsel.
7 G-PROTECTION	Skydd mot hopp i ljudet (små, korta avbrott).* ³
8 DISPLAY	Tryck för att visa återstående tid/spår.
9 SOUND	Förstärker basljudet. Välj SOUND 1 eller SOUND 2 genom att trycka flera gånger. SOUND 2 förstärker basljudet mer än SOUND 1.* ⁴
10 P MODE/◁ (uppspelningsläge/upprepa)	Tryck flera gånger tills önskat uppspelningsläge visas i teckenfönstret. Ingen indikator: Normal uppspelning “1”: Uppspelning av ett enskilt spår “SHUF”: Stumpvis uppspelning “◆”: Uppspelning av spår med bokmärken “PGM”: Programmerad uppspelning (PGM-uppspelning) Vill du upprepa ett valt uppspelningsläge trycker du på knappen och håller den intryckt tills “◁” visas.

*³ Ljudet kan hoppa (små, korta avbrott) när:

- CD-spelaren utsätts för en längre serie stötar än den konstruerats för att klara av,
- du spelar en smutsig eller repig CD-skiva eller
- när du använder CD-R/CD-RW-skivor av låg kvalitet, eller om det var något problem med inspelningseenheten eller programvaran.

*⁴Om ljudet är orent (distorderat) när du använder SOUND-funktionen sänker du volymen.

*1 AMS = Automatisk musiksökning (Automatic Music Sensor)

*2 AVLS = Automatisk volymbegränsning (Automatic Volume Limiter System)

*3 Ljudet kan hoppa (små, korta avbrott) när:

- CD-spelaren utsätts för en längre serie stötar än den konstruerats för att klara av,
- du spelar en smutsig eller repig CD-skiva eller
- när du använder CD-R/CD-RW-skivor av låg kvalitet, eller om det var något problem med inspelningseenheten eller programvaran.

*4 Om ljudet är orent (distorderat) när du använder SOUND-funktionen sänker du volymen.

Hur du tar ur CD-skivan

Tryck ned navtappen i mitten av skivtallriken och lyft ur skivan (E).

Stänga av ljudsignalerna

Du kan stänga av den ljudsignal som hörs i hörnlurarna/öronsäckorna när du manövrerar CD-spelaren.

- 1 Koppla bort strömförsörjningen från CD-spelaren (AC-adapter, uppladdningsbara batterier eller torr batterier).
- 2 Anslut strömkällan samtidigt som du håller CHARGE/■ på CD-spelaren eller ■ på fjärrkontrollen nedtryckt.

Aktivera ljudsignalen

Koppla först bort strömförsörjningen och anslut den sedan igen utan att du håller CHARGE/■ eller ■ nedtryckt.

