

Portable CD Player

Bruksanvisning

Områdeskod

Områdeskoden för det område där du köpt CD-spelaren finns uppe i vänstra sidan på kodetiketten på kartongen.

För information om medföljande tillbehör för CD-spelaren kontrollerar du först områdeskoden för din modell och ser sedan under "Tillbehör (medföljer/tillval)".



“WALKMAN” är ett registrerat varumärke som tillhör Sony Corporation.

“” är ett varumärke som ägs av Sony Corporation.

D-EJ2000

VARNING

För att undvika risk för brand eller elchock bör du se till att du inte utsätter enheten för regn eller fukt.

Placera enheten på en plats med god ventilation. Placera den inte i bokhyllan eller i ett skåp.

Täck inte över ventilationsöppningarna på stereon med tidningar, dukar, gardiner e.dyl., eftersom det kan förorsaka brand. Placera heller aldrig levande ljus ovanpå stereon.

Placera inte föremål fyllda med vätska, som till exempel vaser, ovanpå stereon, för att undvika risk för brand eller elektriska stötar.

I vissa länder finns system för insamling av kasserade batterier som används till den här produkten. Ta reda på vart du ska vända dig.

Varning!

- ÖPPNAR DU ENHETEN FINNS DET RISK FÖR ATT DU UTSÄTTS FÖR OSYNLIG LASERSTRÅLNING
- TITTA ALDRIG IN I STRÅLEN ELLER UNDERSÖK DEN MED HJÄLP AV NÅGOT OPTISKT INSTRUMENT

CE-markeringens giltighet är begränsad till de länder där den har stöd av lagen, huvudsakligen inom EES (Europeiska ekonomiska samarbetsområdet).

Innehållsförteckning

Komma igång

Kontrollernas placering	4
-------------------------------	---

Spela upp en CD-skiva

1. Ansluta CD-spelaren.	7
2. Sätt i en CD-skiva.	7
3. Spela upp en CD-skiva.	8

Uppspelningalternativ

Spela upp spår upprepade gånger (Repeat play)	11
Spela upp ett enskilt spår (Single play)	11
Spela upp spår i slumpvis ordning (Shuffle play)	11
Uppspelning av önskade spår med hjälp av bokmärken (uppspelning med bokmärken)	12
Spela upp spår i den ordning du själv vill (PGM play)	13

Tillgängliga funktioner

Funktionen G-PROTECTION	14
Visa CD-textinformation	14
Kontrollera den återstående tiden på CD- skivan och antalet återstående spår	15
Förstärka basljudet (SOUND)	15
Skydda hörseln (AVLS)	16
Låsa kontrollerna (HOLD)	16
Stänga av ljudsignalen vid manövrering ...	17
Stänga av LCD-fönstrets bakgrundsbelysning	17

Ansluta CD-spelaren

Ansluta ett stereosystem	18
--------------------------------	----

Ansluta en strömkälla

Använda det uppladdningsbara batteriet ...	19
Använda ett torrbatteri	22
Om strömkällor	23

Ytterligare information

Försiktighetsåtgärder	24
Underhåll	25
Felsökning	26
Specifikationer	29
Tillbehör (medföljer/tillval)	30

Kontrollernas placering

För mer information se sidorna inom parentes.

CD-spelare (framsida)

- 1** EXT BATT (externt batteri)/DC IN
3 V-kontakt (kontakt för extern
strömkälla) (sidorna 7, 20, 22)
- 2** Jog-spak (▶▶ (uppspelning/
paus) •◀◀/▶▶ (AMS/
sökning)) (sidorna 7, 8, 12, 13)
- 3** ■ (stopp)/CHARGE-knapp •
CHARGE-lampa
(sidorna 8, 16, 17, 19, 20)
- 4** OPEN-omkopplare
(sidan 7)
- 5** VOL (volym) +*/- kontroll
(sidan 8)
- 6** LINE OUT (OPTICAL) kontakt
(sidan 18)
- 7** 🎧 (hörlurar)-kontakt
(sidan 7)
- 8** Anslutningar för uppladdningsstället
(sidan 19)

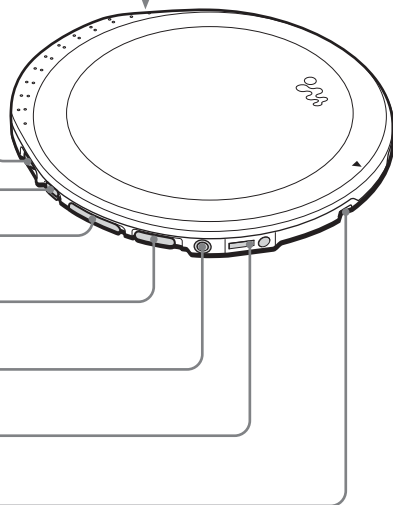

CD-spelare (insida)

- 9** Batterifack
(sidan 19)
- 10** G-PROTECTION-
omkopplare
(sidan 14)
- 11** AVLS-omkopplare
(sidan 16)

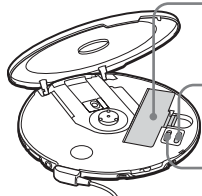

CD-spelare (baksida)

- 12** HOLD-
omkopplare
(sidan 16)

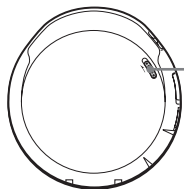

*Det finns en liten upphöjd punkt bredvid +; punkten visar åt vilket håll du vrider för att höja volymen.

Fjärrkontroll

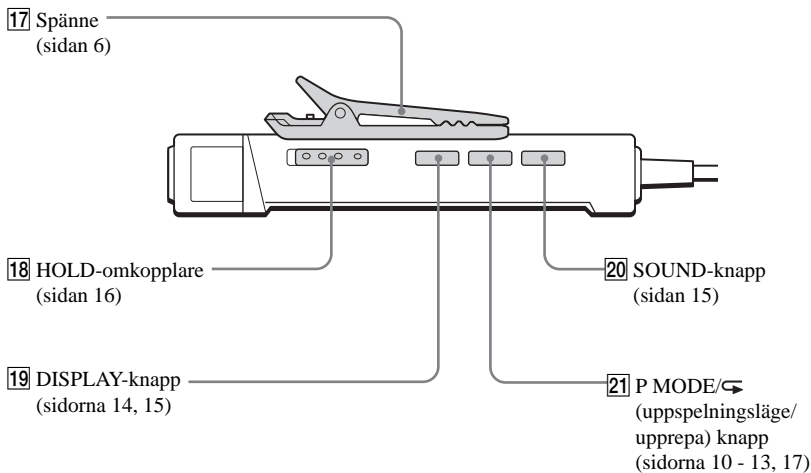
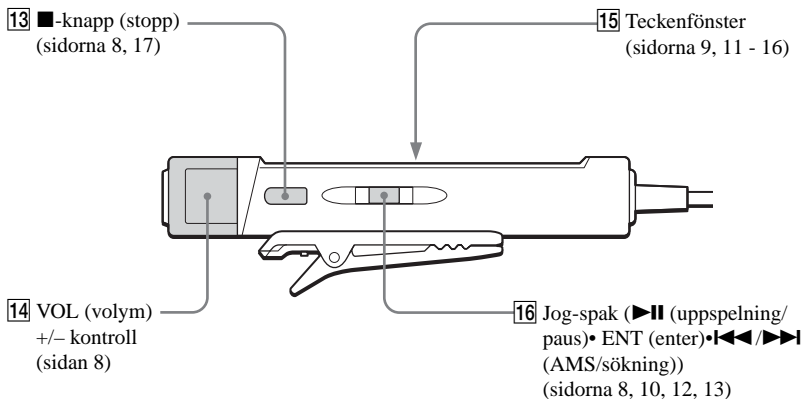

Obs!

Använd endast den medföljande fjärrkontrollen. Du kan inte styra denna CD-spelare med den fjärrkontroll som medföljer andra CD-spelare.

(Forts.)

Använda klämman på fjärrkontrollen

Du kan vrida klämman på fjärrkontrollen om det behövs. Du kan också ta bort den.

Ta bort klämman

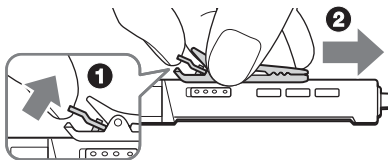

Vända klämman åt andra hållet

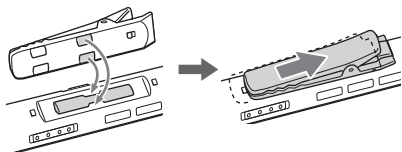

Du kan dra fjärrkontrollens kabel genom klämman.

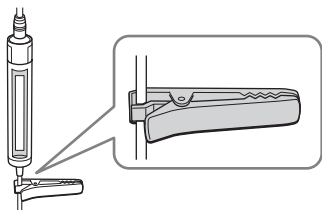

Använda bärväskan

Du kan bära spelaren och batterihållaren i den medföljande bärväskan. Placera dem i väskan som nedanstående bild visar.

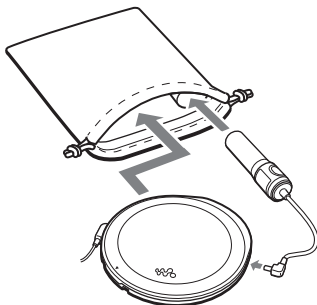

Spela upp en CD-skiva

Som strömkälla kan du också använda ett uppladdningsbart batteri eller ett torrbatteri.

1. Anslut CD-spelaren.

- 1 Anslut AC-adaptorn.
- 2 Anslut hörlurarna/öronsäckarna med fjärrkontrollen.

För modeller som levereras med en kontaktadapter

Om AC-adaptorn inte passar i vägguttaget kan du använda kontaktadaptorn.

För modeller som levereras med fjärrkontroll

- Anslut hörlurarnas/öronsäckornas kontakt till fjärrkontrollen.
- Anslut hörlurarna/öronsäckarna ordentligt till fjärrkontrollen. En glappande anslutning kan orsaka störande ljud under uppspelning.

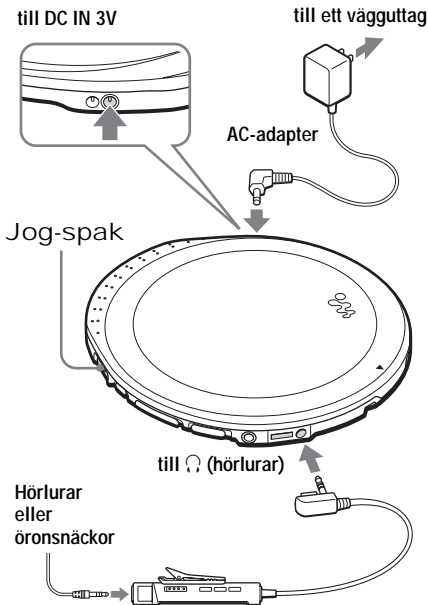

Spela upp en CD-skiva

2. Sätt i en CD-skiva.

- 1 Öppna CD-spelarens lock genom att skjuta spärren OPEN åt sidan.
- 2 Placera CD-skivan i facket och stäng locket.

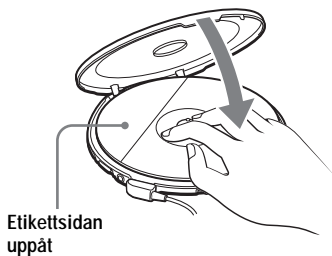
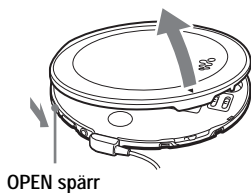

(Forts.)

3. Spela upp en CD-skiva.

Jog-spak

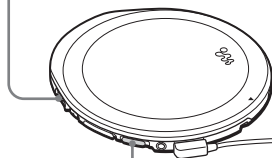

VOL +/-

- 1 Tryck på jog-spaken.
- 2 Ställ in ljudstyrkan med VOL +/-.

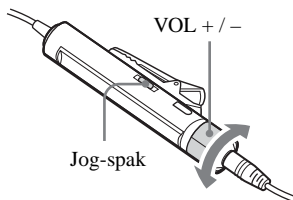

- 1 Tryck på jog-spaken.
- 2 Ställ in ljudstyrkan genom att vrida VOL +/-.

För att	Gör så här
Spela upp (från den punkt du stoppat)	Tryck på jog-spaken. Uppspelingen startar från den punkt där du stoppade den.
Spela upp (från det första spåret)	När CD-spelaren är i stoppläge håller du jog-spaken nedtryckt tills uppspelningen av det första spåret börjar.
Göra paus/återuppta uppspelning efter paus	Tryck på jog-spaken.
Stoppa uppspelning	Tryck på ■ (■/CHARGE på CD-spelaren). ^{*2}
Hitta början av det aktuella spåret (AMS ^{*1})	Vrid jog-spaken mot ◀◀ en gång. ^{*2}
Hitta början på det föregående spåret (AMS)	Vrid jog-spaken mot ◀◀ flera gånger. ^{*2, *3}
Hitta början på nästa spår (AMS)	Vrid jog-spaken mot ▶▶ en gång. ^{*2, *3}
Hitta början av de efterföljande spåren (AMS)	Vrid jog-spaken mot ▶▶ flera gånger. ^{*2, *3}
Gå snabbt bakåt	Håll jog-spaken mot ◀◀ . ^{*2}
Gå snabbt framåt	Håll jog-spaken mot ▶▶ . ^{*2}

^{*1} AMS (Automatic Music Sensor)

^{*2} De här operationerna kan du utföra under både uppspelning och paus.

^{*3} När det sista spåret spelats upp kan du återgå till början av det första spåret genom att vrida jog-spaken mot **▶▶**. På samma vis kan du, vid början av det första spåret, återgå till det sista spåret genom att vrida jog-spaken mot **◀◀**.

Teckenfönstret

- När du trycker på jog-spaken efter det att du bytt CD-skiva, eller om du har stängt av CD-spelaren och sedan slagit på den igen, visas totala antalet spår på CD-skivan och den totala uppspelningstiden under ett par sekunder.
- Under uppspelning visas spårnumret och den förflutna speltiden för det aktuella spåret.
- Under paus blinkar en uppgift om den tid som har förflutit.

Om volymen inte ökar

- Om AVLS är ställd på "LIMIT" ställer du den på "NORM". Mer information finns i avsnittet "Skydda hörseln (AVLS)".
- Om hörlurarna är anslutna till LINE OUT (OPTICAL) ansluter du dem till  (hörlurar)-utgången.

Angående CD-R/CD-RW-skivor

Den här CD-spelaren kan spela upp CD-R/CD-RW-skivor som spelats in i formatet CD-DA*, men möjligheten till uppspelning bestäms också av skivans kvalitet och den enhet som skivan spelats in med.

* CD-DA är en förkortning av Compact Disc Digital Audio (CD för digitalt ljud), ett standardformat för inspelning av ljud på CD-skivor.

Angående upphovsrättsskyddade ljudskivor

Den här CD-spelaren har tillverkats för att spela upp skivor som följer standarden för CD-skivor (Compact Disc Digital Audio System Description). Nyligen har upphovsrättsskyddade skivor börjat säljas av vissa bolag. Vissa av dessa skivor kan inte spelas upp på den här CD-spelaren eftersom de inte följer standarden för CD-skivor.

Ta ur en CD-skiva

Tryck på centrumbuttarna i mitten av skivtallriken och lyft ut CD-skivan.

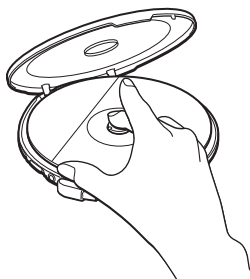

Uppspelningssalternativ

Du kan välja olika uppspelningslägen med knappen P MODE/↵ (uppspelningsläge/upprensa) och jog-spaken.

P MODE/↵ knapp

Du kan ändra uppspelningsläget om du trycker på knappen under uppspelning.

Om du under uppspelning trycker på och håller knappen nedtryckt tills "↵" visas, kan du upprensa det uppspelningsläge som du valde med hjälp av P MODE/↵.

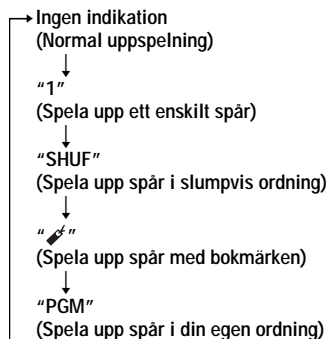

Jog-spak

• Tryck på

Du kan märka spårerna med bokmärken. Du kan också låta de valda spårerna ingå i PGM-uppspelning.

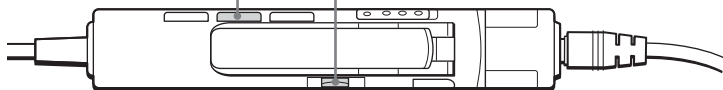

• Vrid mot ►► eller ◄◄

Du kan välja spår för uppspelningsläget PGM.



Spela upp spår upprepade gånger (Repeat play)

Du kan spela upp spår upprepade gånger i normalt, enskilt, slumpmässigt, bokmärkt eller programmerat (PGM) uppspelningsläge.

Under uppspelning trycker du på **P MODE**/ och håller den nedtryckt tills "" visas.

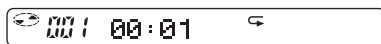

Spela upp ett enskilt spår (Single play)

Under uppspelning trycker du på **P MODE**/ flera gånger tills "1" visas.

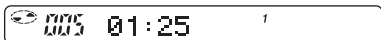

Spela upp spår i slumpvis ordning (Shuffle play)

Under uppspelning trycker du på **P MODE**/ flera gånger tills "SHUF" visas.





Uppspelning av önskade spår med hjälp av bokmärken (uppspelning med bokmärken)

Du kan bokmärka upp till 99 spår per CD-skiva. Du kan använda den här funktionen för upp till 10 CD-skivor.

Infoga bokmärken

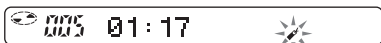

- 1 Under uppspelning av spåret som du vill märka med ett bokmärke trycker du på jog-spaken och håller den nedtryckt tills “” (bokmärke) blinkar i teckenfönstret.



När ett bokmärke har lagts in blinkar “” långsammare.

- 2 För att infoga bokmärken för ytterligare spår upprepar du steg 1.

Lyssna på spår med bokmärken

- 1 Tryck flera gånger på P MODE/ tills “” börjar blinka.
- 2 Tryck på jog-spaken.
“” tänds i teckenfönstret och uppspelningen av de bokmärkta spåren börjar.

Hur du tar bort bokmärken

Under uppspelning av ett spår som är märkt med bokmärke trycker du på jog-spaken och håller den nedtryckt tills “” slocknar i teckenfönstret.

Kontrollera vilka spår som har bokmärken

När du spelar upp spår med bokmärken blinkar “” långsamt i teckenfönstret.

Obs!

- När du spelar upp spår med bokmärken spelas spåren upp enligt spårordningen och inte i den ordning du lade in bokmärkena.
- Om du försöker lägga in bokmärken för spår på en elfte CD-skiva raderas bokmärkena från den skiva som du använde bokmärken på först.
- Om du kopplar bort alla strömkällor raderas alla bokmärken från minnet.
- Om du fortsätter att använda CD-spelaren med det uppladdningsbara batteriet, utan att ladda upp det trots att “Lobatt” visas, raderas alla bokmärken från minnet.

Spela upp spår i den ordning du själv vill (PGM play)

Du kan programmera CD-spelaren att spela upp till 64 spår i den ordning du själv vill.

- 1** Under uppspelning trycker du på P MODE/↵ flera gånger tills "PGM" visas.



- 2** Välj ett spår genom att vrida jog-spaken mot ►► eller ◀◀.

Spårnummer



Uppspelningsordning

- 3** Bekräfta spårvalet genom att trycka på jog-spaken.

"000" visas och spårräkningen ökar ett steg.

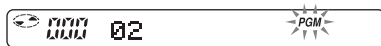

- 4** Upprepa steg 2 och 3 för att välja spår i den ordning du själv vill.

- 5** Tryck på jog-spaken och håll den nedtryckt tills PGM-uppspelningen startar.

Kontrollera programmet

Under programmering:

Tryck flera gånger på jog-spaken innan steg 5.

Under PGM-uppspelningen:

Tryck flera gånger på P MODE/↵ tills "PGM" börjar blinka, tryck sedan på jog-spaken flera gånger.

Spårnumret visas varje gång du trycker på jog-spaken.

Obs!

- När du har angett det 64:e spåret i steg 3 visas det spår som du valde först i teckenfönstret.
- Om du väljer fler än 64 spår raderas de första spår du valde.

Funktionen G-PROTECTION

Funktionen G-PROTECTION har utvecklats för att ge ett mycket gott skydd mot hopp i ljudet medan du joggar.

När du ställer G-PROTECTION-omkopplaren på CD-spelaren på "2", förstärks G-PROTECTION-funktionen jämfört med läget "1".

Om du går eller promenerar och vill använda funktionen G-PROTECTION och samtidigt få hög ljudkvalitet, ställer du G-PROTECTION-omkopplaren på "1". När du tränar hårdare, t.ex. joggar eller löper, ställer du den på "2".

Ställ G-PROTECTION (under locket) på "1" eller "2".



Obs!

Det kan bli korta avbrott i ljudet om:

- CD-spelaren utsätts för en längre serie stötar än den har beräknats att klara av,
- du spelar en smutsig eller repig CD-skiva,
- du använder CD-R/CD-RW-skivor av låg kvalitet, det var något problem med inspelningsenheten eller dess programvara.

Visa CD-textinformation

När du spelar upp en CD-skiva med CD-textinformation visas spårnamn, skivnamn, artistnamn osv. i teckenfönstret.

Fjärrkontrollens teckenfönster



"Spårnummer" Här visas CD-text.* visas.

* Under tiden som CD-spelaren läser informationen på CD-skivan visas "READING".

Tryck på DISPLAY.

Varje gång du trycker på knappen ändras teckenfönstret enligt följande:

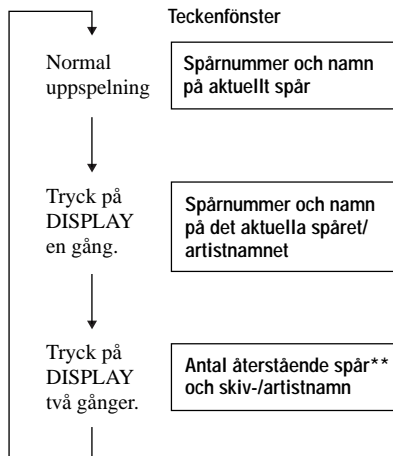

**Visas inte under enskild, slumpvis, bokmärkes- eller PGM-uppspelning.

Obs!

CD-text visas på den här CD-spelaren bara på engelska.

Kontrollera den återstående tiden på CD-skivan och antalet återstående spår

Du kan kontrollera den återstående tiden på CD-skivan och antalet återstående spår med hjälp av DISPLAY.

När du spelar upp en CD-skiva med CD-textinformation kan du inte använda den här funktionen.

Tryck på DISPLAY.

Varje gång du trycker på knappen ändras teckenfönstret enligt följande:

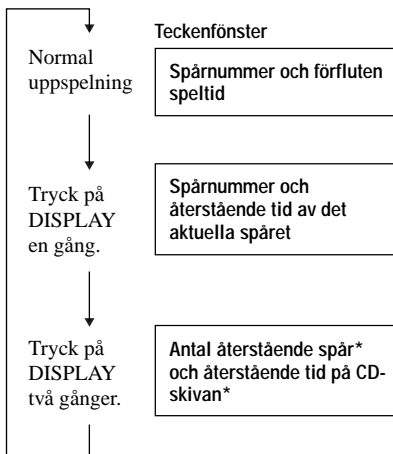

* Visas inte under enskild, slumpvis, bokmärkes- eller PGM-uppspelning.

Förstärka basljudet (SOUND)

Du kan göra det förstärkta basljudet tydligare.

Tryck på SOUND för att välja "SOUND 1" eller "SOUND 2".

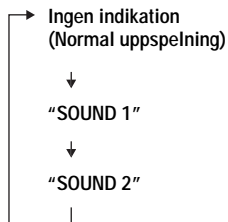

Det valda ljudläget visas.

"SOUND 2" förstärker basljudet mer än "SOUND 1".

Obs!

Om det uppstår distorsion när du använder SOUND-funktionen vrider du ned volymen.

Skydda hörseln (AVLS)

AVLS-funktionen (Automatic Volume Limiter System) begränsar maximivoly-men för att skydda din hörsel.

Ställ AVLS (under locket) på "LIMIT".

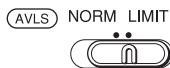

Visas när du vrider upp volymen och över en viss nivå.

Stänga av AVLS-funktionen

Ställ AVLS på "NORM."

Låsa kontrollerna (HOLD)

Du kan låsa kontrollerna på CD-spelaren för att undvika att de trycks ned av misstag.

Skjut HOLD i pilens riktning.

CD-spelare

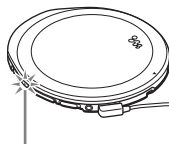

CHARGE-lampan blinkar om du trycker på någon knapp när HOLD-funktionen är aktiverad.

Fjärrkontroll



HOLD-funktionen finns för både CD-spelaren och fjärrkontrollen. Du kan fortfarande styra CD-spelaren med fjärrkontrollen när HOLD på fjärrkontrollen är ställd på av (off).

Låsa upp kontrollerna

Skjut HOLD i pilens motsatta riktning.

Obs!

Även om HOLD-funktionen är aktiverad visas inte "HOLD" i fjärrkontrollens teckenfönster.



Stänga av ljudsignalen vid manövrering

Du kan stänga av den ljudsignal som hörs i hörlurarna/öronsnäckorna när du manövrerar CD-spelaren.

1 Koppla bort strömförsörjningen från CD-spelaren (AC-adapter, uppladdningsbart batteri eller torrbatteri).

2 Anslut strömkällan samtidigt som du trycker på  (■/CHARGE på CD-spelaren).

Slå på ljudsignalen

Koppla först bort strömförsörjningen och anslut den sedan igen utan att du håller  eller /CHARGE intryckt.

Stänga av LCD-fönstrets bakgrundsbelysning

När du använder det uppladdningsbara batteriet eller ett torrbatteri slås LCD-fönstrets bakgrundsbelysning på under ungefär 5 sekunder varje gång du trycker på en knapp. Om du vill spara på batteriet kan du stänga av bakgrundsbelysningen.

1 Ta ur det uppladdningsbara batteriet eller torrbatteriet ur CD-spelaren.

2 Sätt i batteriet samtidigt som du trycker på P MODE/.

Stänga av LCD-fönstrets bakgrundsbelysning

Ta ur batteriet och sätt sedan tillbaka det igen utan att trycka på P MODE/.

Om LCD-fönstrets bakgrundsbelysning

LCD-fönstrets bakgrundsbelysning är alltid påslagen när du använder AC-adaptorn.

Ansluta ett stereosystem

Du kan lyssna på CD-skivor genom ett stereosystem och spela in CD-skivor på kassetband och MiniDisc. Mer information finns i bruksanvisningen till den utrustning som ska anslutas.

Var noga med att stänga av all ansluten utrustning innan du gör anslutningarna.

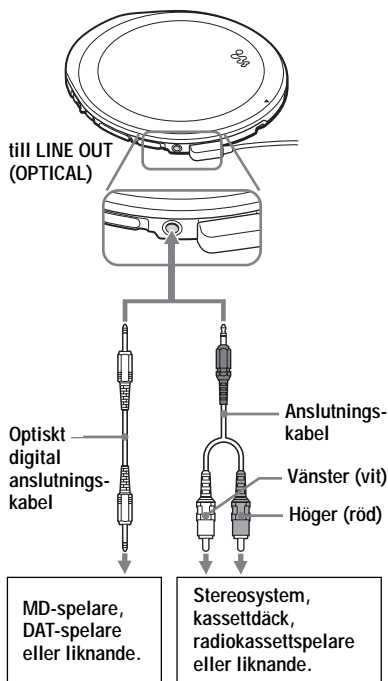

Obs!

- Innan du spelar en CD-skiva bör du vrida ned volymen på den anslutna utrustningen för att undvika skador på högtalarna.
- Under inspelningar bör du använda AC-adaptorn. Det uppladdningsbara batteriet eller ett torrbatteri kan ta slut under inspelningen.
- Justera volymen på den anslutna enheten så att det inte uppstår distorsion i ljudet.

När du använder anslutningskabeln

- Du kan inte ställa in volymen från hörlursutgången \odot med VOL +/- på CD-spelaren eller fjärrkontrollen.
- Om det uppstår distorsion i ljudet ansluter du enheten till \odot -kontakten.

När du använder en digital optisk anslutningskabel

Vid inspelning från en CD-skiva till en MiniDisc, DAT eller liknande bör du först se till att CD-spelaren står i pausläge innan du utför inspelningsprocedurerna.

Angående funktionerna G-PROTECTION och SOUND när du använder anslutningskabeln eller optisk digital anslutningskabel

- För att spela in högkvalitativt CD-ljud ställer du G-PROTECTION-omkopplaren på "1".
- Funktionen SOUND fungerar bara för det ljud som matas ut från anslutningen \odot , men inte för det ljud som matas ut från anslutningen LINE OUT (OPTICAL).

► Ansluta en strömkälla

Du kan använda följande strömkällor:

- Uppladdningsbart batteri
- AC-adapter (se "Spela upp en CD-skiva")
- LR6 alkaliskt batteri (storlek AA) (extern batterihållare)

Under "Specifikationer" finns mer information om livslängd och uppladdningstid för det uppladdningsbara batteriet.

Använda det uppladdningsbara batteriet

Ladda upp det uppladdningsbara batteriet innan du använder det för första gången. I den här CD-spelaren kan du bara använda följande uppladdningsbara batteri.

- NH-14WM (A)

1 Öppna batterifacket på insidan av CD-spelaren.

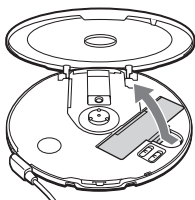

2 Sätt i ett uppladdningsbart batteri genom att passa in ⊕ enligt märkningen i batterifacket. Stäng sedan locket så att det klickar på plats.

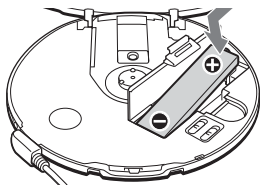

Sätt först i ⊖-änden.

3 Anslut AC-adaptern till DC IN 3 V-kontakten på det medföljande uppladdningsstället och sedan till ett vägguttag. Placera därefter spelaren på uppladdningsstället genom att passa in märket ▼ på CD-spelaren med märket ▲ på stället.

Om AC-adaptern inte passar vägguttaget kan du använda kontaktadaptern.

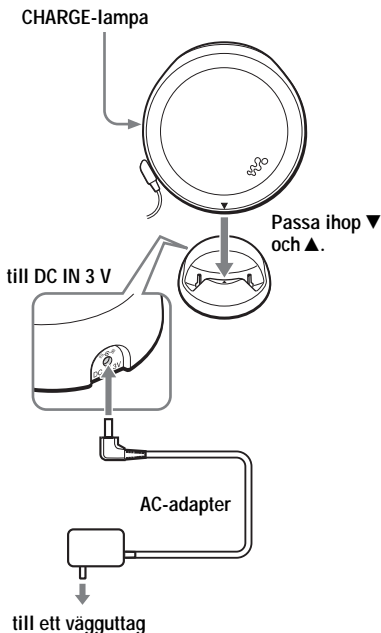

(Forts.)

Använda det uppladdningsbara batteriet

Uppladdningen av batteriet börjar. I fjärrkontrollens teckenfönster blinkar indikatorn "Charging" och segmenten i indikatorn  tänds i följd efter varandra. Lampan CHARGE tänds på CD-spelaren.

När batteriet är fullt uppladdat slocknar alla indikatorerna i teckenfönstret, liksom CHARGE-lampan.

Ladda upp det uppladdningsbara batteriet utan att använda det medföljande uppladdningsstället

Anslut AC-adaptorn till DC IN 3 V-anslutningen på CD-spelaren och sedan till ett vägguttag. Starta uppladdningen genom att trycka på /CHARGE.

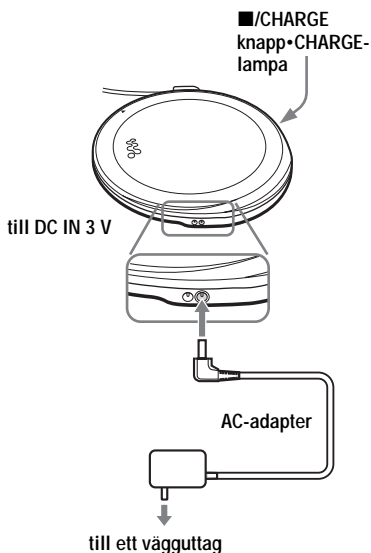

Obs!

- När du laddar upp batteriet med hjälp av uppladdningsstället måste du först ta bort den externa batterihållaren.
- Under uppladdning blir både CD-spelaren och det uppladdningsbara batteriet varma. Det är normalt och innebär ingen fara.
- Om du trycker på jog-spaken under uppladdning avbryts uppladdningen och uppspelningen av CD-skivan startar.
- Om du placerar CD-spelaren på uppladdningsstället under uppspelning avbryts uppspelningen, och uppladdningen börjar.
- Placera CD-spelaren på uppladdningsstället och var noga med att passa in märket ▼ på CD-spelaren med märket ▲ på stället. Kontrollera att CHARGE-lampan på CD-spelaren tänds. Placerar du spelaren fel på stället avbryts uppladdningen eller uppspelningen.

Ta ur det uppladdningsbara batteriet

Du tar ur batteriet genom att trycka på ⊖-ändan.

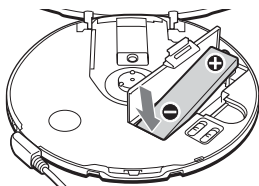

När är det dags att ladda upp det uppladdningsbara batteriet?

Du kan kontrollera den återstående batterilivslängden i teckenfönstret.

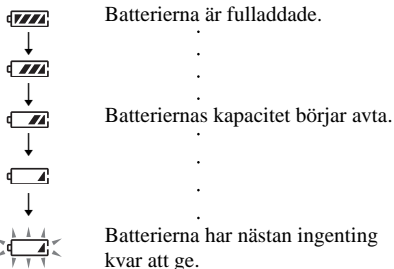

Lobatt* Batteriet är uttömt.

* Ljudsignal hörs.

Batteriets ursprungliga kapacitet bibehålls längre om du bara laddar upp det när det är helt tomt.

Obs!

- Indikatorerna visar bara batteriernas status i grova drag. Att bara den sista fjärdedelen visas betyder inte nödvändigtvis att det återstår en fjärdedel av batteriernas ursprungliga kapacitet.
- Indikatorerna kan öka och minska beroende på hur du använder CD-spelaren.

När är det dags att ersätta det uppladdningsbara batteriet?

När batterilivslängden halverats börjar det bli dags att ersätta det uppladdningsbara batteriet med ett nytt.

Om det uppladdningsbara batteriet

Om batteriet är nytt eller om det inte har använts under en längre tid kan det hända att det inte kan laddas fullt förrän du har laddat upp och laddat ur det ett antal gånger.

Råd för hur du bär med dig det uppladdningsbara batteriet

Förvara batteriet i det medföljande batterifodralet så undviker du oavsiktlig upphettning av batteriet. Om det uppladdningsbara batteriet kommer i kontakt med metallföremål kan det kortslutas vilket kan göra det så varmt att det finns risk för antändning.

Angående det medföljande uppladdningsstället

- Det medföljande uppladdningsstället kan enbart användas för den här CD-spelaren. Inga andra modeller kan laddas upp med det här stället.
- Använd det medföljande uppladdningsstället bara för att ladda upp batterier av typen NH-14WM (A). Använd det inte för att ladda upp andra batterier.
- Under uppladdning blir både CD-spelaren och det uppladdningsbara batteriet varma. Det är normalt och innebär ingen fara.
- Placera inte mynt eller andra metallföremål på uppladdningsstället. Om terminalen på uppladdningsstället råkar komma i kontakt med ett metallföremål kan det orsaka kortslutning och överhettning.

Använda ett torrbatteri

Använd den medföljande externa batterihållaren.

Använd bara följande torrbatterier till CD-spelaren:

- LR6 alkaliskt batteri (storlek AA)

- 1** Passa in linjerna under **PUSH** på det sätt som bilden visar, dra sedan ut batterihållaren samtidigt som du trycker på **PUSH**.

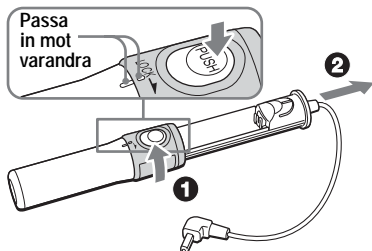

- 2** Sätt i ett LR6 alkaliskt batteri (storlek AA) genom att passa in \oplus mot motsvarande markering i batterihållaren. Sätt i batterihållaren och lås den genom att vrida **LOCK** i pilens riktning.

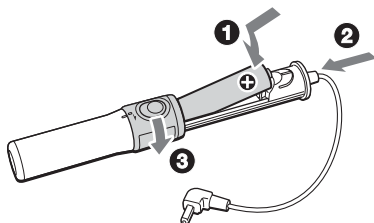

- 3** Anslut den externa batterihållaren till CD-spelaren.

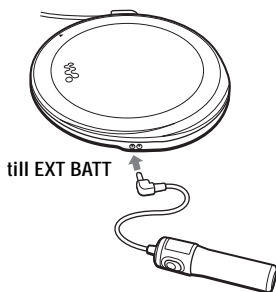

När är det dags att byta batteriet?

Du kan kontrollera den återstående batterilivslängden i teckenfönstret.

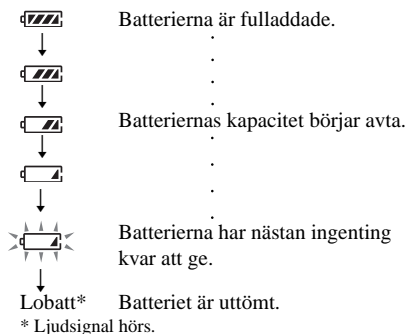

När batteriet är uttömt byter du ut det mot ett nytt.

Batteriet i CD-spelaren och batteriet i den externa batterihållaren laddas ut samtidigt.

Obs!

- Tänk på att koppla ur AC-adaptorn när du ansluter den externa batterihållaren.
- När du använder det uppladdningsbara batteriet tillsammans med ett torrbatteri för att få tillgång till ytterligare batterikapacitet bör du använda ett fulladdat uppladdningsbart batteri och ett nytt torrbatteri.

Om strömkällor

Koppla ur alla strömkällor när du vet med dig att du inte kommer att använda CD-spelaren under en längre tid.

Om AC-adaptorn

- Använd bara den medföljande AC-adaptorn eller den som rekommenderas i "Tillbehör (medföljer/tillval)". Använd inga andra AC-adaptrar eftersom de kan orsaka fel.

Polaritet på adapterkontakten



- Rör inte AC-adaptorn när du är fuktig om händerna.
- Anslut AC-adaptorn ordentligt till ett lättåtkomligt vägguttag. Om du skulle märka att AC-adaptorn inte fungerar som den ska måste du genast koppla bort den från vägguttaget.

Om uppladdningsbara batterier och torrbatterier

- Ladda aldrig torrbatterier.
- Kasta inte batterierna i eld.
- Bär inte batterier tillsammans med mynt eller andra metallföremål. Om batteriernas poler kortsluts kan det leda till riskabel upphettning.
- Använd inte uppladdningsbara batterier tillsammans med torrbatterier.
- Använd inte nya batterier tillsammans med gamla.
- Blanda inte olika batterityper.
- När batterierna inte används under en längre tid bör du ta ur dem.
- Om du råkar ut för batteriläckage torkar du först ur batterifacket från batterisyra och sätter sedan in nya batterier. Tvätta dig noga om du får batterisyra på dig.

Försiktighetsåtgärder

Om säkerhet

- Skulle något föremål eller någon vätska komma in i CD-spelaren bör du genast koppla ur strömkällorna och låta kvalificerad personal kontrollera spelaren innan du använder den igen.
- Stoppa aldrig in något främmande föremål i DC IN 3 V-kontakten (ingång för extern strömkälla).

Om CD-spelaren

- Håll linsen på CD-spelaren ren och rör aldrig vid den. Linsen skadas lätt och du riskerar att CD-spelaren inte fungerar som den ska.
- Lägg aldrig något tungt föremål ovanpå CD-spelaren; det kan skada både skiva och spelare.
- Lämna aldrig CD-spelaren på en plats nära värmekällor, eller i direkt solljus. Inte heller på en dammig plats eller där det finns mycket sand eller är fuktigt eller regnar. Spelaren får inte heller utsättas för mekaniska stötar. Lägg den heller inte på ett underlag som inte är plant. Tänk också på att inte lämna spelaren i en bil med stängda fönster (där det kan bli mycket varmt).
- Om CD-spelaren orsakar störningar i radio eller TV-mottagning kan du stänga av CD-spelaren eller flytta den från radion eller TV:n.
- Skivor, som inte har standardformat (t.ex. hjärt- eller stjärnformade eller fyrkantiga), kan inte spelas upp på den här CD-spelaren. Om du ändå gör det riskerar du att skada spelaren. Använd inte sådana skivor.

Hantering av CD-skivor

- Fatta alltid CD-skivor om kanterna; rör aldrig skivans yta.
- Klistra inte papper eller fäst tejp på CD-skivorna.

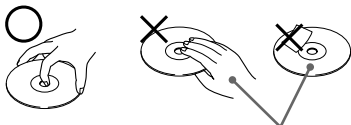

Inte så här

- Utsätt aldrig CD-skivor för direkt solljus eller värmekällor som t.ex. varmluftsutsläpp. Lämna inte CD-skivor i en bil som är parkerad i direkt solljus.

Om hörlurar och öronsnäckor Trafiksäkerhet

Använd inte hörlurar/öronsnäckor medan du kör, cyklar eller framför ett motorfordon. Förutom att det är direkt trafikfarligt är det förbjudet i vissa länder. Det kan dessutom vara farligt att lyssna på allt för hög musik medan du promenerar, speciellt vid övergångsställen. Du bör vara mycket försiktig eller helst göra ett uppehåll i lyssnandet i riskfyllda situationer.

Förebygga hörselskador

Undvik att lyssna på hög musik med hörlurar/öronsnäckor. Öronexperter avråder från långvarig lyssning på hög volym. Om du skulle börja höra ett ringande ljud i öronen bör du sänka volymen eller allra helst sluta lyssna.

Visa hänsyn

Håll volymen på en lagom nivå. Då kan du höra ljuden från omgivningen samtidigt som du lyssnar. Dessutom undviker du att störa folk omkring dig.

Underhåll

Rengöring av höljet

Använd en mjuk duk lätt fuktad med vatten eller ett mildt tvättmedel. Använd aldrig alkoholer, bensin eller förtunningsmedel.

Rengöra terminalerna

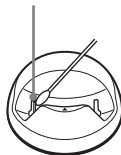

Om terminalerna på uppladdningsstället blir smutsiga kan det hända att batteriet inte laddas som det ska. Rengör terminalerna med en bomullspinne ("tops") eller en torr duk på det sätt som visas nedan.

Terminal





Felsökning

Skulle något problem kvarstå efter det att du har gått igenom denna symptomlista kontaktar du din närmaste Sony-återförsäljare.

Symptom	Orsak och/eller åtgärder
Volymen ökar inte även om du vrider VOL +/- flera gånger i riktning mot + (inte ens om du flera gånger skjuter VOL +/- mot + på CD-spelaren).	<ul style="list-style-type: none">→ Ställ AVLS-omkopplaren på "NORM". (sidan 16)→ Hörlurarna/öronsnäckorna är anslutna till LINE OUT-utgången (OPTICAL). Anslut dem till  (hörlurar)-utgången. (sidan 7)
Det går inte att justera volymen.	<ul style="list-style-type: none">→ Hörlurarna/öronsnäckorna är anslutna till LINE OUT-utgången (OPTICAL) jack. Anslut dem till  (hörlurar)-utgången. (sidan 7)
Inget ljud, eller bara störande ljud hörs.	<ul style="list-style-type: none">→ Anslut kontakterna ordentligt. (sidan 7)→ Kontakterna är smutsiga. Rengör dem regelbundet med en mjuk och torr trasa.
Uppspelningstiden är för kort när du driver enheten med torrbatteriet.	<ul style="list-style-type: none">→ Kontrollera att du använder ett alkaliskt batteri och inte ett manganbatteri. (sidan 22)→ Byt ut batteriet mot ett nytt alkaliskt LR6-batteri (storlek AA). (sidan 22)
Uppspelningstiden är för kort när du driver enheten med det uppladdningsbara batteriet.	<ul style="list-style-type: none">→ Ladda upp och ladda ur det uppladdningsbara batteriet flera gånger. (sidorna 19 - 21)
"Lobatt" eller "000" visas i teckenfönstret. CD-skivan spelas inte upp.	<ul style="list-style-type: none">→ Det uppladdningsbara batteriet är urladdat. Ladda upp det. (sidan 19)→ Byt ut batteriet mot ett nytt alkaliskt LR6-batteri (storlek AA). (sidan 22)
"HiDCin" visas i teckenfönstret.	<ul style="list-style-type: none">→ Använd bara AC-adaptorn eller den bilbatterikabel som listas i "Tillbehör (medföljer/tillval)". (sidan 30)→ Koppla ur alla strömkällor och sätt sedan i batteriet eller anslut AC-adaptorn igen. (sidorna 7, 19, 22)

Symptom	Orsak och/eller åtgärder
CD-skivan spelas inte upp eller "Nodisc" visas i teckenfönstret när en CD-skiva har satts i CD-spelaren.	<ul style="list-style-type: none"> → Knapparna är låsta. Skjut tillbaka HOLD-omkopplaren. (sidan 16) → CD-skivan är smutsig eller felaktig. (sidan 24) → Kontrollera att CD-skivan har satts i med etiketten uppåt. (sidan 7) → Det har bildats kondens i spelaren. Använd inte spelaren under några timmar så att fukten hinner avdunsta. → Stäng batterifacket lock ordentligt. (sidan 19) → Kontrollera att du har vänt batteriet rätt. (sidorna 19, 22) → Anslut AC-adaptorn ordentligt till ett vägguttag. (sidan 7) → CD-R-/CD-RW-skivan har inte avslutats korrekt. Avsluta bränningen för CD-R-/CD-RW-skivan med hjälp av inspelningsenheten och dess programvara. → Något problem har uppstått med kvaliteten på CD-R-/CD-RW-skivan, inspelningsenheten eller med dess programvara.
CHARGE-lampan blinkar på CD-spelaren när du trycker på en knapp och CD-skivan spelas inte upp.	<ul style="list-style-type: none"> → Knapparna är låsta. Skjut tillbaka HOLD-omkopplaren. (sidan 16)
Det går inte att justera volymen med VOL +/- knapparna på CD-spelaren.	<ul style="list-style-type: none"> → CD-spelaren är ansluten till en ljudutrustning. Justera volymen med den anslutna utrustningens volymkontroll. (sidan 18)
Under inspelning med en optisk digital anslutning spelas inte spårnumret in som det ska.	<ul style="list-style-type: none"> → Spela in spårnumret igen med MD-spelaren, DAT-spelaren eller liknande. (sidan 18) → Se bruksanvisningen som medföljer inspelningsutrustningen. (sidan 18)
Det går inte att ladda upp det uppladdningsbara batteriet.	<ul style="list-style-type: none"> → Terminalen på uppladdningsstället är smutsig. Torka rent det med en torr duk. → CD-skivan spelas upp. Avsluta uppspelningen. → Det externa batterifodralet är anslutet till CD-spelaren. Koppla ur det och fortsätt uppladdningen. → CD-spelaren har inte placerats på rätt sätt i uppladdningsstället. Se till att spelaren är placerad så att märket ▼ på spelaren står mot märket ▲ på uppladdningsstället. Kontrollera att CHARGE-lampan tänds. (sidan 19)

(Forts.)

Symptom	Orsak och/eller åtgärder
Uppspelningen startar från den punkt där du stoppade. (resume - återupptagen uppspelning)	→ Resume (återupptagen uppspelning) är aktiv. Vill du starta uppspelningen från det första spåret trycker du på jog-spaken i stoppläget och håller den nedtryckt tills uppspelningen av det första spåret börjar. Du kan också öppna locket på CD-spelaren. Du kan också koppla bort alla strömkällor och sedan sätta i batteriet eller ansluta AC-adaptorn igen. (sidorna 7, 8, 19, 22)
Ett frasande eller rasslande ljud hörs från CD-skivan.	→ Stäng locket till batterifacket ordentligt. (sidan 19)
När du stänger locket till CD-spelaren börjar CD-skivan att rotera.	→ CD-spelaren läser informationen på CD-skivan. Det är alltså inget fel.
Det går inte att styra CD-spelaren som den ska via fjärrkontrollen.	→ Knapparna på CD-spelaren har av misstag hållits nedtryckta.
LCD-teckenfönstret är svårt att se eller uppdateras långsammare.	→ Du använder CD-spelaren där det är för varmt (över 40°C) eller där det är för kallt (under 0°C). I rumstemperatur fungerar teckenfönstret som vanligt igen.
"  " blinkar snabbt i teckenfönstret och du kan inte hitta början av spåret eller den önskade punkten i spåret.	→ CD-spelaren är i läget för uppspelning av spår med bokmärken. Välj normal uppspelning genom att trycka två gånger på P MODE/  .

Specifikationer

System

Compact Disc digitalt ljudsystem

Laserdiod

Material: GaAlAs

Våglängd: $\lambda = 780$ nm

Emission: Kontinuerlig

Lasereffekt: Lägre än 44,6 μ W

(Denna utnivå är uppmätt på ett avstånd av 200 mm från objektivlinsens yta på det optiska pickupblocket med 7 mm öppning.)

D-A konvertering

1-bits kvartsstyrtd tidkontroll

Frekvensomfång

20 - 20 000 Hz ± 1 dB (uppmätt enl. JEITA CP-307)

Utsignaler (vid 3 V inspänning)

Linjeutgång (Line) (stereo-minijack)

Utnivå 0,7 V rms vid 47 k Ω

Rekommenderad belastning över 10 k Ω

Öronsnäckor (stereo-minijack)

Ca. 5 mW + ca. 5 mW vid 16 Ω

(Ca. 0,5 mW + ca. 0,5 mW vid 16 Ω)*

*För kunder i Europa

Optisk digital utgång (optisk anslutning)

Utnivå: -21 - -15 dBm

Våglängd: 630 - 690 nm vid toppnivå

Strömförbrukning

Områdeskoden för den modell du köpt finns uppe till vänster vid streckkoden på förpackningen.

- Sony NH-14WM (A) uppladdningsbart batteri: 1,2 V DC
- LR6 alkaliskt batteri (storlek AA) 1,5 V DC
- AC-adapter (DC IN 3 V-kontakt):
Modellerna U, U2, CA, CA2, E92, MX2, TW2 och CA2/C: 120 V, 60 Hz
Modellerna CED, CED/4, CE7, CE7/C, EE, EE1, E, E13 och E13/2: 220 - 230 V, 50/60 Hz
Modell CEK: 230 - 240 V, 50 Hz
Modell AU2: 240 V, 50 Hz
Modellerna EU8, EU8/C, JE.W, E18, KR4 och EE8: 100 - 240 V, 50/60 Hz
Modell HK4: 230 V, 50/60 Hz
Modell CNA: 220 V, 50 Hz

Batterilivslängd* (ca. timmar)

(När du använder CD-spelaren på ett plant och stabilt underlag.)

Uppspelningstiden varierar beroende på hur du använder CD-spelaren.

När du använder	G-PROTECTION	
	"1"	"2"
NH-14WM (A) (uppladdat under ungefär 5 timmar**)	25	22
Extern batterihållare (alkaliskt batteri***)	39	34
NH-14WM (A) och extern batterihållare (alkaliskt batteri***)	63	55

* Uppmätt värde gentemot standarden JEITA (Japan Electronics and Information Technology Industries Association).

** Uppladdningstiden varierar beroende på hur det uppladdningsbara batteriet används.

*** När du använder ett alkaliskt LR6-batteri (SG) av Sonys tillverkning (tillverkat i Japan)

Drifttemperatur

5°C - 35°C

Dimensioner (b/h/d) (exklusive utstickande delar och kontroller)

Ca. 127,0 \times 133,8 \times 13,4 mm

Vikt (exklusive tillbehör)

Ca. 118 g

Rätt till ändringar av design och specifikationer förbehålles.

Tillbehör (medföljer/tillval)

Medföljande tillbehör

Områdeskoden för den modell du köpt finns uppe till vänster vid streckkoden på förpackningen.

- AC-adapter (1)
- Hörlurar/öronsäckor med fjärrkontroll (1)
- Uppladdningsbart batteri (1)
- Uppladdningsställ (1)
- Batterifodral (1)
- Bärväska (1)
- Extern batterihållare (1)
- AC-adapter (1)*
- * Medföljer endast modell JE.W

Extra tillbehör

Aktiva högtalare	SRS-Z1 SRS-Z1000
Bilbatterikabel	DCC-E345
Bilbatterikabel med bilanslutningsset	DCC-E34CP
Bilanslutningsset	CPA-9C
Optisk digital anslutningskabel	POC-15B POC-15AB
Uppladdningsbart batteri	NH-14WM
Öronsäckor (utom för kunder i Frankrike)	MDR-E848LP MDR-EX70LP MDR-A44L MDR-A110LP
Öronsäckor (för kunder i Frankrike)	MDR-E808SP

Om du tänker köpa en AC-adapter bör du rådfråga närmaste Sony-återförsäljare.

Det kan hända att din återförsäljare inte för alla dessa tillbehör. Återförsäljaren kan ge mer information om vilka tillbehör som finns tillgängliga i ditt land.

<http://www.sony.net/>



Tryckt på 100% återvunnet
papper med vegetabilisk olje-
baserad färg utan lättflyktiga
organiska föreningar.

Sony Corporation Printed in Malaysia