

Sports Pack

Bedienungsanleitung
Gebruiksaanwijzing
Bruksanvisning

SPK-HCC

© 2007 Sony Corporation Printed in Japan

II

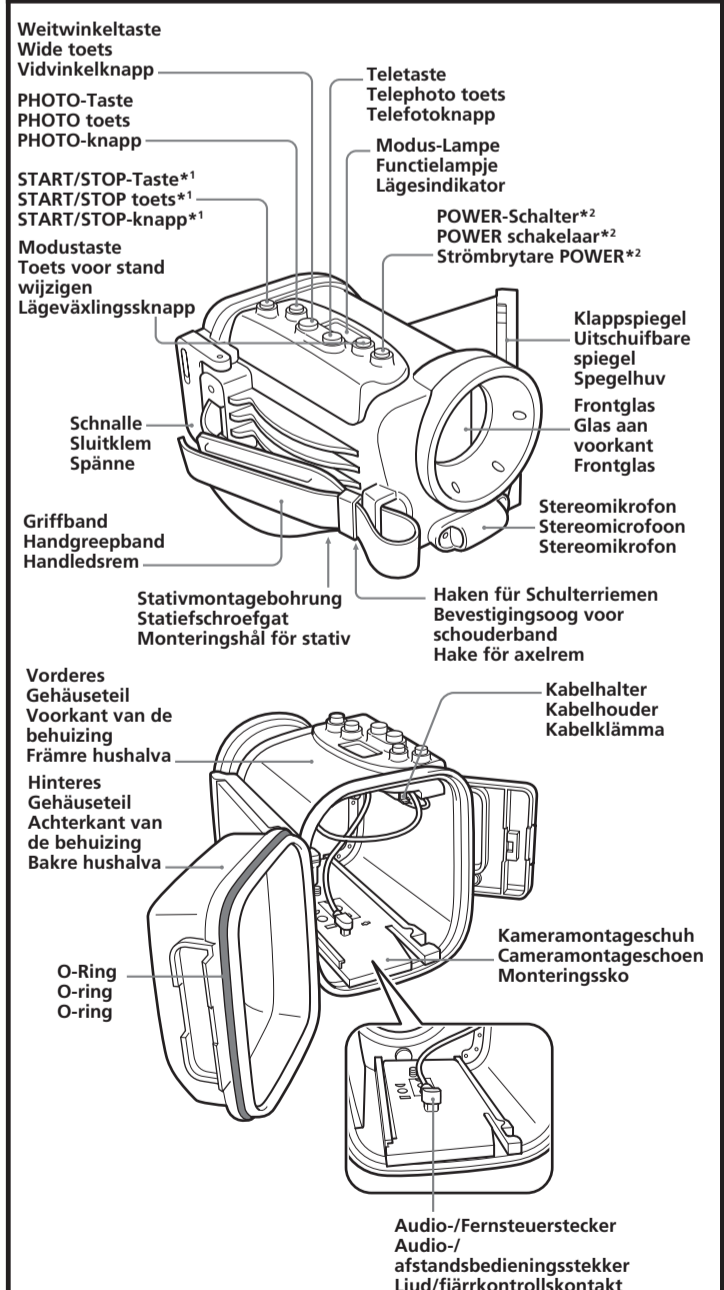
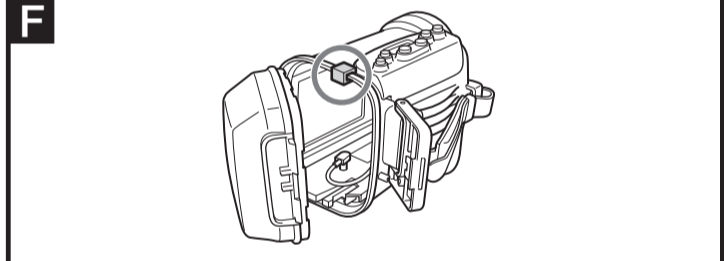
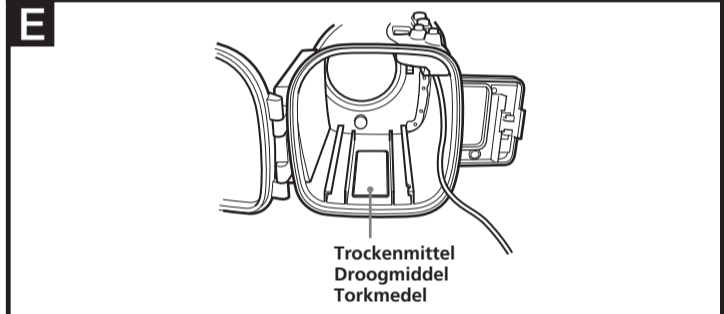
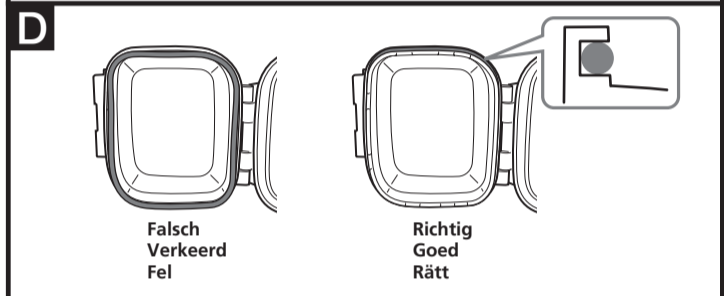
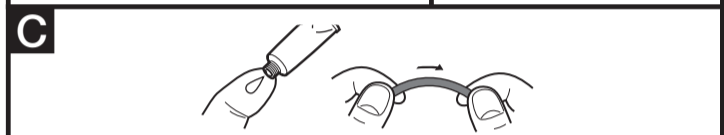
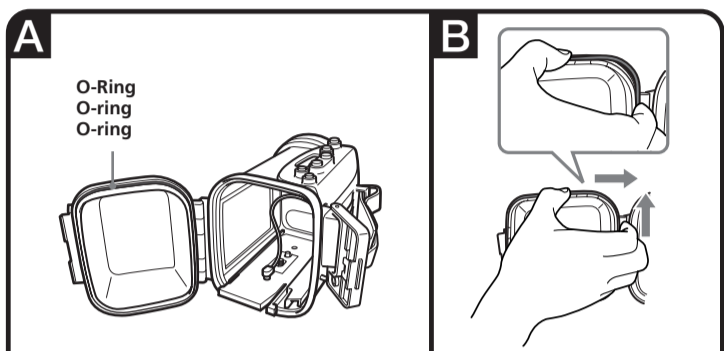

- *1 Die START/STOP-Taste ist rot markiert.
- *2 Der POWER-Schalter ist grün markiert.
- *1 De START/STOP toets bevat een rood teken.
- *2 De POWER toets bevat een groen teken.
- *1 Det finns en röd markering på START/STOP-knappen.
- *2 Det finns en grön markering på POWER-knappen.

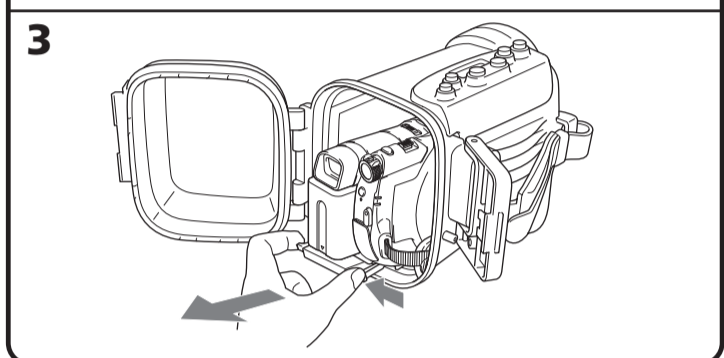
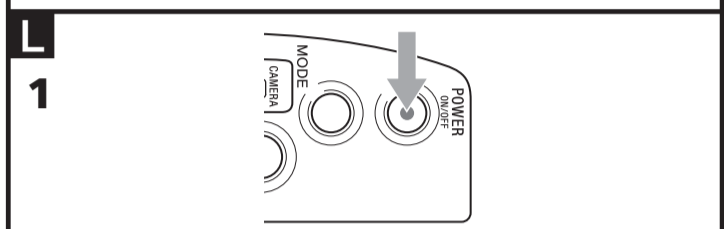
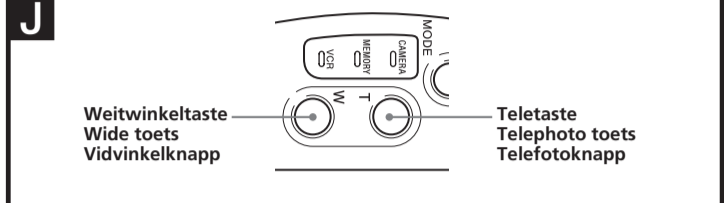
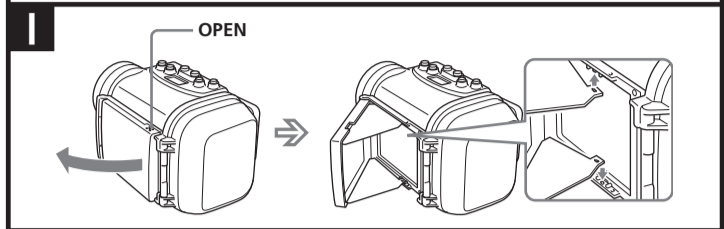
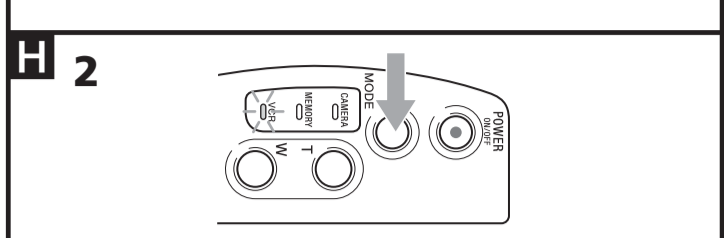
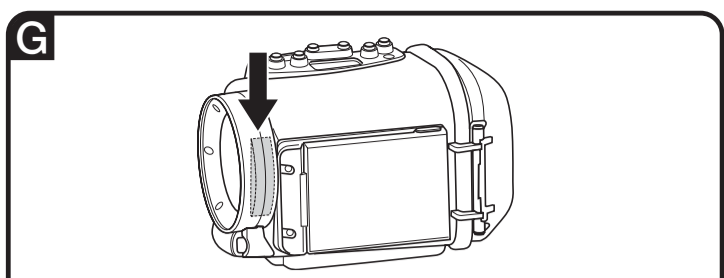

Deutsch

Entsorgung von gebrauchten elektrischen und elektronischen Geräten (anzuwenden in den Ländern der Europäischen Union und anderen europäischen Ländern mit einem separaten Sammelsystem für diese Geräte)
Das Symbol auf dem Produkt oder seiner Verpackung weist darauf hin, dass dieses Produkt nicht als normaler Haushaltsabfall zu behandeln ist, sondern an einer Annahmestelle für das Recycling von elektrischen und elektronischen Geräten abgegeben werden muss. Durch Ihren Beitrag zum korrekten Entsorgen dieses Produkts schützen Sie die Umwelt und die Gesundheit Ihrer Mitmenschen. Umwelt und Gesundheit werden durch falsches Entsorgen gefährdet. Materialrecycling hilft, den Verbrauch von Rohstoffen zu verringern. Weitere Informationen über das Recycling dieses Produkts erhalten Sie von Ihrer Gemeinde, den kommunalen Entsorgungsbetrieben oder dem Geschäft, in dem Sie das Produkt gekauft haben.

- Das Sports Pack SPK-HCC ist ausschließlich für die Sony Digital-Camcorder HDR-SR8/SR7/SR5, SR200/SR190/SR100/SR90/SR82/SR72/SR62/SR52/SR42/SR33/SR32, DCR-DV908/DV905/DV808/DV805/DV703/DV702/DV605/DV604/DV505/DV504/DV408/DV406/DV405/DV404/DV403/DV308/DV306/DV305/DV304/DV205/DV203/DV202/DV109/DV108/DV106/DV105/DV103/DV92, DCR-HC96/HC94/HC90/HC48/HC47/HC46/HC45/HC44/HC43/HC42/HC41/HC39/HC38/HC37/HC36/HC35/HC33/HC32/HC28/HC27/HC26/HC24/HC23/HC22/HC21/HC19/H17 bestimmt.
- Die oben genannten Videokameramodelle sind unter Umständen nicht in allen Ländern/Regionen erhältlich.
- Das Sports Pack SPK-HCC schützt den eingesetzten Sony Digital-Camcorder vor Spritzwasser und Feuchtigkeit (im Folgenden als „Videokamera“ bezeichnet)
 - Verwendbar bis zu einer Wassertiefe von 5 m.
 - Zur Bedienung der Videokamera siehe die bei ihr mitgelieferte Bedienungsanleitung.
 - Vergewissern Sie sich vor dem Aufnehmen, dass die Videokamera einwandfrei funktioniert und kein Wasser eindringt.
 - Sony übernimmt keine Haftung für Beschädigungen der im Sports Pack eingesetzten Videokamera, des Akkus usw. und erstattet keine Kosten für Verlust von Aufnahmen, wenn aufgrund einer falschen Verwendung ein Wasserleck aufgetreten ist.

Vorsichtsmaßnahmen

- Stoßen Sie mit dem Frontglas nirgends an, da es sonst beschädigt werden kann.
- Öffnen Sie das Sports Pack nicht im Meer und nicht am Strand. Alle vorbereitenden Schritte wie Einlegen und Wechseln der Cassette des „Memory Stick Duo“ und der Disc sollten an einem Ort ausgeführt werden, der keiner Feuchtigkeit und keiner salzhaltigen Luft ausgesetzt ist.
- Werfen Sie das Sports Pack nicht ins Wasser.
- Verwenden Sie das Sports Pack nicht bei starkem Wellengang.
- Meiden Sie die folgenden Situationen:
 - Heiße und feuchte Plätze.
 - Wassertemperaturen über 40 °C.
 - Wassertemperaturen unter 0 °C.
- Ansonsten kann sich Kondenswasser bilden, Wasser eindringen und das Gerät beschädigt werden.
- Setzen Sie die Videokamera nicht an feuchten Plätzen in das Sports Pack ein.
- Ansonsten kann sich Kondenswasser bilden.
- Verwenden Sie das Sports Pack nicht länger als eine Stunde bei Temperaturen über 35 °C.
- Lassen Sie das Sports Pack nicht längere Zeit in prallem Sonnenlicht liegen. Schützen Sie es gegebenenfalls mit einem Handtuch vor direktem Sonnenlicht.

Wenn Sonnenöl auf das Sports Pack gelangt ist, waschen Sie es mit lauwarmem Wasser ab. Sonnenöl kann dazu führen, dass sich das Gehäuse verfärbt oder beschädigt wird (beispielsweise durch Risse).

Bei einem Wasserleck

Wenn Wasser eingedrungen ist, nehmen Sie das Sports Pack sofort aus dem Wasser. Wenn die Videokamera nass geworden ist, bringen Sie sie zur nächsten Sony-Kundendienststelle. Reparaturen sind kostenpflichtig.

Handhabung des O-Rings

Was ist ein O-Ring?
Ein O-Ring stellt den wasserdichten Abschluss von Sports Packs und anderen Gehäusen sicher. (Siehe Abbildung A)

Der O-Ring muss richtig gewartet werden. Wird der O-Ring nicht entsprechend den Anweisungen gewartet, kann Wasser eindringen und das Sports Pack sinken.

Handhabung des O-Rings

- Einpassen des O-Rings
- Setzen Sie den O-Ring nicht an Orten ein, die Staub und Sand ausgesetzt sind.
- 1 **Nehmen Sie den O-Ring heraus. (Siehe Abbildung B.)**
 - Zum Herausnehmen des O-Rings drücken Sie auf den Ring und schieben Sie ihn in Pfeilrichtung, wie in der Abbildung gezeigt. Der O-Ring hat dann genug Spiel und kann leicht herausgenommen werden.
 - Achten Sie sorgfältig darauf, den O-Ring nicht mit den Fingernägeln zu verkratzen.
 - Verwenden Sie zum Herausnehmen des O-Rings keine spitzen Gegenstände und keine Metallgegenstände. Ansonsten kann die Nut des Sports Pack oder der O-Ring verkratzt und beschädigt werden.
 - 2 **Überprüfen Sie den O-Ring.**
 - Überprüfen Sie den Ring sorgfältig. Falls Fremdkörper vorhanden sind, wischen Sie sie mit einem weichen Tuch oder Papier ab.
 - Vergewissern Sie sich, dass der O-Ring keine Risse, keine Absplittierungen, keine Abschabungen und keine Sandeinschlüsse usw. enthält und nicht verdreht oder verzogen ist. Falls erforderlich, wechseln Sie den O-Ring aus.



- Ziehen Sie den O-Ring vorsichtig durch Ihre Fingerspitzen, um ihn auf unsichtbare Schmutzpartikel zu überprüfen.
- Vergewissern Sie sich nach dem Reinigen, dass keine Fasern vom Tuch oder Papier auf dem O-Ring haften.
- Vergewissern Sie sich, dass der O-Ring keine Risse, keine Absplittierungen, keine Abschabungen und keine Sandeinschlüsse usw. enthält und nicht verdreht oder verzogen ist. Falls erforderlich, wechseln Sie den O-Ring aus.



Überprüfen Sie die O-Ring-Nut.

Manchmal können Sandkörner oder Salzkristalle in die Nut gelangen. Entfernen Sie solche Fremdkörper mit einem Luftspray oder wischen Sie sie mit einem Wattestäbchen ab. Achten Sie sorgfältig darauf, dass keine Fasern vom Wattestäbchen zurückbleiben.

Überprüfen Sie auf gleiche Weise die Kontaktfläche gegenüber dem O-Ring.

- 5 **Fetten Sie den O-Ring ein.**
 - Fetten Sie die gesamte Oberfläche des O-Rings dünn ein, indem Sie einen kleinen Tropfen Fett mit den Fingerspitzen verteilen. (Siehe Abbildung G.)

- Verwenden Sie zum Einfetten kein Papier und kein Tuch, da sonst Fasern auf dem O-Ring hängenbleiben können.
 - Achten Sie sorgfältig darauf, dass die Oberfläche des O-Rings stets dünn eingefettet ist. Das Fett schützt den O-Ring und verhindert eine vorzeitige Abnutzung.
 - Setzen Sie den O-Ring nach dem Einfetten direkt ein. Legen Sie den eingefetteten O-Ring nicht auf einen Tisch usw.
- 6 **Setzen Sie den O-Ring in die Nut des Sports Pack ein.**
 - Setzen Sie den O-Ring gleichmäßig unter Beachtung der folgenden Punkte in die Nut ein:
 - Der O-Ring darf nicht verschmutzt sein.
 - Der O-Ring darf nicht verdreht sein. (Siehe Abbildung B.)

Überprüfen auf Wasserlecks

Nachdem Sie den O-Ring eingesetzt haben, schließen Sie das Sports Pack, ohne den Camcorder einzusetzen. Tauchen Sie das Sports Pack dann etwa 3 Minuten lang ca. 15 cm in Wasser ein und überprüfen Sie, ob Wasser eindringt.

Wartung

Wenn sich Meerwasser in der O-Ring-Nut befindet, können sich beim Trocknen des Sports Pack Salzkristalle bilden und die Funktion des O-Rings beeinträchtigen.

Lebensdauer des O-Rings

Die Lebensdauer des O-Rings hängt von der Verwendungshäufigkeit und den Einsatzbedingungen des Sports Pack ab. Im allgemeinen hält er etwa ein Jahr. Auch wenn der O-Ring keine Risse und Kratzer aufweist, kann der wasserdichte Abschluss nach längerem Betrieb beeinträchtigt sein, da der O-Ring sich verformt hat oder abgenutzt ist. Wenn der O-Ring Risse, Abschürfungen, Kratzer, Sandeinschlüsse usw. aufweist oder verdrert oder verzogen ist, muss er ausgewechselt werden. Überprüfen Sie nach dem Auswechseln, dass kein Wasser eindringt.

Einfetten

Verwenden Sie das mitgelieferte Fett. Durch Fette anderer Hersteller kann der O-Ring beschädigt werden und Wasser eindringen.

Antischlagflüssigkeit

Behandeln Sie das Frontglas mit der mitgelieferten Antischlagflüssigkeit. Die Flüssigkeit verhindert ein Beschlagen des Frontglases.

So wird die Antischlagflüssigkeit verwendet
Bringen Sie 2 bis 3 Tropfen der Flüssigkeit auf das Frontglas auf und verteilen Sie die Flüssigkeit dann mit einem Wattestäbchen, weichen Tuch oder Papier.

Trocknenmittel
Zum Verstärken des Antischlageffekts verwenden Sie bitte nicht nur die Antischlagflüssigkeit, sondern auch das mitgelieferte Trockenmittel. Legen Sie 1 bis 2 Stunden vor dem Aufnehmen ein neues Trockenmittel in das Sports Pack. Legen Sie das Trockenmittel in die Schiene am Montageschuh im vorderen Gehäuseteil. (Siehe Abbildung E) Achten Sie darauf, dass das Trockenmittel nicht an Kameramontageschuh eingeklemmt wird. Bewahren Sie das restliche Trockenmittel in der Originaltasche auf und halten Sie diese gut verschlossen. Legen Sie gebrauchtes Trockenmittel nicht zurück in die Tasche. Andernfalls verringert sich der Effekt des nicht gebrauchten Trockenmittels. Mit neuem Trockenmittel verstärken Sie den Antischlageffekt. Lassen Sie das Trockenmittel nicht im Sports Pack.

O-Ring, Fett und Antischlagflüssigkeit

Sie erhalten O-Ring, Fett und Antischlagflüssigkeit bei Ihrem Sony-Händler. O-Ring (Modell-Nr. 3-098-143-01) Fett (Modell-Nr. 2-582-620-01) Antischlagflüssigkeit (Modell-Nr. 3-072-039-01)

Wartung

- Nachdem Sie in Meeressluft aufgenommen haben, waschen Sie das Sports Pack sorgfältig mit geschlossenen Schnallen mit Süßwasser ab, um Salz und Sand zu entfernen. Trocknen Sie anschließend das Sports Pack mit einem weichen Tuch ab. Wir empfehlen, das Sports Pack etwa 30 Minuten im Süßwasser einzutauchen. Salzrückstände können die Beschädigungen der Metallteile und Rosten verursachen, so dass kein wasserdichter Abschluss mehr gewährleistet ist. Achten Sie darauf, das Sports Pack nicht gegen andere Ausrüstung zu stoßen, wenn Sie es in Süßwasser eintauchen. Bei geringem Wasserdruck und geringer Biegung des O-Rings kann bei einem starken Stoß Wasser eindringen.
 - Wenn Sonnenöl auf das Sports Pack gelangt ist, waschen Sie es sorgfältig mit lauwarmem Wasser ab.
 - Reinigen Sie das Innere des Sports Pack mit einem weichen, trockenen Tuch. Verwenden Sie hierbei kein Wasser.
- Die obigen Wartungsarbeiten müssen nach jedem Einsatz des Sports Pack ausgeführt werden. Verwenden Sie zum Reinigen keine Lösungsmittel, Alkohol, Benzin oder Verdünnern, da diese Materialien die Oberfläche des Sports Pack angreifen.

Aufbewahren des Sports Pack

- Bringen Sie das mitgelieferte Distanzstück am Sports Pack an, um eine Abnutzung des O-Rings zu verhindern. (Siehe Abbildung J)
- Klappen Sie das Sports Pack zu. Lassen Sie jedoch die Schnallen offen, um eine Abnutzung des O-Rings zu verhindern.
- Sorgen Sie dafür, dass der O-Ring nicht verstaubt.
- Bewahren Sie das Sports Pack nicht an sehr kalten, sehr warmen oder feuchten Plätzen und auch nicht an Plätzen auf, die Naphthalin oder Kampfor ausgesetzt sind, da sonst das Gehäuse angegriffen werden.

Fehlersuche

Symptom	Ursache	Abhilfe
Der Ton wird nicht aufgenommen.	Der Audio-/Fernsteuerstecker ist nicht angeschlossen.	Stecken Sie den Audio-/Fernsteuerstecker in die Buchse A/V oder A/V OUT an der Videokamera.
Wasser dringt in das Sports Pack ein.	• Die Schnallen sind nicht geschlossen. • Der O-Ring ist nicht richtig eingesetzt. • Der O-Ring ist verkratzt oder spröde.	• Schließen Sie die Schnallen, so dass sie einrasten. • Ersetzen Sie den O-Ring gleichförmig in die Nut ein. • Ersetzen Sie den O-Ring durch einen neuen.
Es kann nicht aufgenommen werden und nicht wiedergegeben werden.	• Der Akku ist leer. • Der Fernsteuerstecker ist nicht eingesteckt. • Das Band hat das Ende erreicht. • Die Disc ist finalisiert. • Die Disc ist voll.	• Laden Sie den Akku auf. • Stecken Sie den Audio-/Fernsteuerstecker in die Buchse A/V oder A/V OUT an der Videokamera. • Spulen Sie das Band zurück oder ersetzen Sie eine andere Cassette. • Setzen Sie einen anderen „Memory Stick Duo“ ein oder löschen Sie nicht verwendete Daten. • Deaktivieren Sie die Lasche oder setzen Sie eine andere Cassette bzw. einen anderen „Memory Stick Duo“ ein. • Verwenden Sie eine andere Disc oder formatieren Sie die Disc (außer DVD-R, DVD+R DL). • Entfinalisieren Sie die Disc (außer DVD-R, DVD+R DL). • Löschen Sie nicht benötigte Daten von der Festplatte.
Das Gerät schaltet sich nicht ein.	• Unmittelbar nach dem Ausschalten lässt sich das Gerät nicht einschalten.	• Warten Sie mindestens 1 Sekunde, nachdem die Modus-Lampe am Sports Pack erloschen ist, und schalten Sie das Sports Pack dann erneut ein.
Im Sports Pack ist eingedringenes Wasser zu erkennen.	• Das Sports Pack ist so Wassertröpfchen in diesem Bereich weisen nicht auf eine Fehlfunktion hin.	• Diese Stelle ist innen versiegelt. Wassertröpfchen in diesem Bereich weisen nicht auf eine Fehlfunktion hin.

Technische Daten

- Materiale**
Plastik (PC, ABS), Glas
- Wasserdichtigkeit**
Durch O-Ring, Schnallen
- Eingebautes Mikrofon**
Stereo
- Abmessungen**
ca. 159 x 148 x 220 mm (B/H/T)
- Gewicht**
ca. 960 g (nur Sports Pack)
- Mitgeliefertes Zubehör**
Sports Pack (1)
Schulterriemen (1)
Kameramontageschuh (A (1)/B (1)/C (1)/D (1)/E (1)/F (1))
Stativschraubplatte (1)
Reflexionsstreifen (Ø 25 (1)/M30 x Ø 62 (1)/M30 x Ø 43 (1)/M37 x Ø 55 (1))
Fett (1)
Distanzstück (1)
Antischlagflüssigkeit (1)
Trocknenmittel (1)
Anleitungen
- Änderungen bei Design und technischen Daten bleiben ohne vorherige Ankündigung vorbehalten.

Verwenden des Sports Pack

Die Videokamera lässt sich mit den Tasten am Sports Pack bedienen.

Auswählen des Betriebsmodus

1 **Schalten Sie das Sports Pack ein.**
Drücken Sie den POWER-Schalter. Die Modus-Lampe leuchtet und das Sports Pack sowie die Videokamera schalten sich ein. Als Modus ist der CAMERA-Modus eingestellt.

- 1 **Hinweise**
Wenn die Videokamera länger als fünf Minuten auf Standby geschaltet bleibt, schaltet sie sich automatisch aus. Um den Akku zu schonen. Sie können diese Funktion deaktivieren, indem Sie die Einstellung „A. SHUT OFF“ an der Videokamera auf [Never] setzen. Einzelheiten dazu schlagen Sie bitte in der Bedienungsanleitung zur Videokamera nach.
- 2 **Wählen Sie den gewünschten Modus aus.**
Wechseln Sie mit der Modustaste in folgender Reihenfolge zwischen den Modi.
CAMERA → MEMORY → VCR →

Die Modus-Lampe am Sports Pack zeigt den ausgewählten Modus an.

So nehmen Sie Bewegtbilder (Filme) auf

Wählen Sie den CAMERA-Modus.

So nehmen Sie Standbilder auf

Wählen Sie den MEMORY-Modus.

So lassen Sie Aufnahmen wiedergeben
Wählen Sie den VCR-Modus.

Bei einigen Modellen können Sie Bewegtbilder (Filme) im MEMORY-Modus und Standbilder im CAMERA-Modus aufnehmen. Erläuterungen entnehmen Sie bitte der mit der Videokamera gelieferten Bedienungsanleitung.

Hinweise

- Bei Videokameras ohne PHOTO-Taste bleibt der CAMERA-Modus auch dann eingestellt, wenn am Sports Pack der MEMORY-Modus ausgewählt wird.
- Der POWER-Schalter am Sports Pack hat Priorität vor dem POWER-Schalter an der Videokamera.

Öffnen des Klappspiegels

Sie können im Klappspiegel die Aufnahme kontrollieren.

- 1 **Öffnen Sie den Klappspiegel, indem Sie ihn an der mit „OPEN“ markierten Stelle halten.**

2 Klappen Sie die Flügel auf und stecken Sie die Vorsprünge in die Öffnungen.

So schließen Sie den Klappspiegel
Lösen Sie die Vorsprünge an beiden Flügeln und schließen Sie zuerst den unteren Flügel.

Aufnahme

Aufnehmen von Bewegtbildern

CAMERA-Modus
Bewegtbilder werden auf Band, Disc, Festplatte oder „Memory Stick Duo“ aufgenommen.

Drücken Sie die START/STOP-Taste.
Die Aufnahme beginnt.

So stoppen Sie die Aufnahme
Drücken Sie die START/STOP-Taste. Durch erneutes Drücken der START/STOP-Taste kann die Aufnahme fortgesetzt werden.

So schalten Sie die Videokamera aus
Stoppen Sie die Aufnahme und drehen Sie den POWER-Schalter dann auf „OFF“.

Zoomen (siehe Abbildung I)
• Drücken Sie zum Verkleinern die Weitwinkelaste.
• Drücken Sie zum Vergrößern die Teletaste.
Wenn Sie die Taste leicht drücken, wird langsamer gezoomt.

Aufnehmen von Standbildern

MEMORY-Modus
Standbilder werden auf einen „Memory Stick Duo“, eine Disc oder eine Festplatte aufgenommen.

1 **Drücken Sie leicht auf die PHOTO-Taste.**
Die grüne Markierung oben am LCD-Bildschirm hört auf zu blinken und leuchtet stetig. Sie können nun eine Standbildaufnahme machen.
* Noch wird kein Bild aufgenommen.

2 **Drücken Sie fest auf die PHOTO-Taste.**
Das Bild auf dem Bildschirm wird aufgenommen.

Bei einigen Modellen gibt es eine Dual Rec-Funktion. Einzelheiten dazu schlagen Sie bitte in der Bedienungsanleitung zur Videokamera nach.

Hinweise
1 Mit dem Sports Pack stehen die Nightshot-Funktion und andere Nachtaufnahmefunktionen nicht zur Verfügung.
2 Der Blitz der Videokamera und die Telemakrofunktion können nicht zusammen mit dem Sports Pack verwendet werden.

3 Bei einigen Modellen können Sie das Aufnahmeformat („Memory Stick Duo“, Disc oder Festplatte) auswählen. Einzelheiten dazu schlagen Sie bitte in der Bedienungsanleitung zur Videokamera nach.
4 Es gibt verschiedene „Memory Stick Duo“-Typen. Sie hängen vom Typ der Videokamera ab. Einzelheiten dazu schlagen Sie bitte in der Bedienungsanleitung zur Videokamera nach.

Wiedergabe

Mit der Fernbedienung können Sie die Wiedergabe starten. Richten Sie sie dazu auf den Fernbedienungssensor (vorne in der Mitte des Sports Pack). Der Ton ist dabei jedoch nicht zu hören.

Auch alle anderen Funktionen können mit der Fernbedienung gesteuert werden. Erläuterungen entnehmen Sie bitte der mit der Videokamera gelieferten Bedienungsanleitung.

Hinweis
Wenn „Remote Commander“ im Menü der Videokamera auf „OFF“ gesetzt ist, ändern Sie die Einstellung in „ON“.
Bei einer Videokamera, zu der keine Fernbedienung mitgeliefert wurde, steht diese Funktion nicht zur Verfügung.

Herausnehmen der Videokamera

1 **Schalten Sie die Videokamera mit dem POWER-Schalter aus (siehe Abbildung I-1).**

2 **Lösen Sie die Schnallen und öffnen Sie den hinteren Gehäuseteil.**
Einzelheiten dazu finden Sie in Schritt 1 des Abschnitts „Installieren der Videokamera“ in der Anleitung „Vorbereiten des Sports Pack“.

Hinweis
Vor dem Öffnen des Sports Pack trocknen Sie das Sports Pack und sich selbst ab. Achten Sie darauf, dass kein Wasser auf die Videokamera gelangt.

3 **Ziehen Sie den Kameramontageschuh heraus (siehe Abbildung I-3).**
Halten Sie den Kameramontageschuh an den seitlichen Knöpfen, ziehen Sie die Knöpfe und ziehen Sie die Videokamera langsam heraus.

4 **Ziehen Sie die Videokamera so weit heraus, bis die angeschlossenen Stecker sich gerade außerhalb des Sports Pack befinden, und trennen Sie dann die Stecker von der Videokamera.**

Hinweis
Ziehen Sie beim Herausziehen des Audio-/Fernsteuersteckers am Stecker und nicht am Kabel.
Ziehen Sie außerdem den Kameramontageschuh nicht heraus, solange der Stecker angeschlossen ist. Andernfalls kann der Stecker bzw. die Buchse an der Videokamera beschädigt werden.

5 **Nehmen Sie den Kameramontageschuh ab.**

Niederlands

Verwijdering van oude elektrische en elektronische apparaten (Toepasbaar in de Europese Unie en andere Europese landen met gescheiden opaalstystemen)
Het symbool op het product of op de verpakking wijst erop dat dit product niet als huishoudelijk afval mag worden behandeld. Het moet echter naar een plaats worden gebracht waar elektrische en elektronische apparatuur wordt gescheiden. Het is belangrijk dat u ervoor zorgt dat het product op de correcte manier wordt verwijderd, voorkomt u voor mens en milieu negatieve gevolgen die zich zouden kunnen voordoen in geval van verkeerde afvalbehandling. De recycling van materialen draagt bij tot het vrijwaren van natuurlijke bronnen. Voor meer details in verband met het recyclen van dit product, neemt u contact op met de gemeentelijke instanties, het bedrijf of de dienst belast met de verwijdering van huishoudafval of de winkel waar u het product hebt gekocht.

- De sportbehuizing SPK-HCC is uitsluitend bestemd voor gebruik met de Sony digitale videcamera HDR-SR8/SR7/SR5, HDR-CX7/CX6, HDR-UX7/UX5/UX3, HDR-HC7/HCC3, DCR-SR300/SR200/SR100/SR90/SR82/SR72/SR62/SR52/SR42/SR33/SR32, DCR-DV908/DV905/DV808/DV805/DV703/DV702/DV605/DV604/DV505/DV504/DV408/DV406/DV405/DV404/DV403/DV308/DV306/DV305/DV304/DV205/DV203/DV202/DV109/DV108/DV106/DV105/DV103/DV92, DCR-HC96/HC94/HC90/HC48/HC47/HC46/HC45/HC44/HC43/HC42/HC41/HC39/HC38/HC37/HC36/HC35/HC33/HC32/HC28/HC27/HC26/HC24/HC23/HC22/HC21/HC19/H17.
- Bovenstaande videocameramodelen zijn mogelijk niet in alle landen/regio's beschikbaar.
- De sportbehuizing SPK-HCC is water- en vochtbestendig, zodat u de digitale videcamera van Sony kunt gebruiken. (hieronder aangeduid als "videocamera")
 - U kunt de sportbehuizing tot 5 meter onder water gebruiken.
 - Raadpleeg de gebruiksaanwijzing van de videcamera voor informatie over het gebruik van uw videcamera met deze behuizing.
 - Voordat u begint met opnemen, moet u controleren of de videocamera goed werkt en of er geen water in de behuizing is.
 - Sony aanvaardt geen aansprakelijkheid voor beschadiging van de videocamera, accu, enzovoort bij gebruik van de sportbehuizing of voor de kosten van de opnamen als er waterlekage ontstaat door incorrect gebruik.

Voorzorgsmaatregelen bij gebruik

- Stel het glas aan de voorkant niet bloot aan sterke trillingen. Het glas kan hierdoor barsten.
- Open de sportbehuizing niet in de zee of op het strand. U moet de voorbereiding, zoals het plaatsen en vervangen van de band, de „Memory Stick Duo“ en de disc, uitvoeren op een vochtige plaats in de behuizing, met een laag vochtgehalte en geen zoute lucht.
- Gooi de sportbehuizing niet in het water.
- Gebruik de sportbehuizing niet op plaatsen met een sterke golfslag.
- Gebruik de sportbehuizing niet onder de volgende omstandigheden:
 - op zeer warme of vochtige plaatsen.
 - in water met een temperatuur boven 40 °C.
 - bij temperaturen beneden 0 °C.
- Onder deze omstandigheden kan vochtcondensatie of waterlekage optreden en kan de apparatuur worden beschadigd.
- Plaats de videcamera niet op een vochtige plaats in de behuizing. Als u de videcamera op een vochtige plaats in de behuizing plaatst, kan dit leiden tot condensvorming.
- Bij temperatuur boven 35 °C mag u de sportbehuizing niet langer dan één uur achteren gebruiken.
- Laat de sportbehuizing niet langere tijd in direct zonlicht liggen. Als u de sportbehuizing toch in direct zonlicht moet laten liggen, moet u de behuizing beschermen met een handdoek of andere bescherming.

Als er zonnbrandolie op de sportbehuizing komt, moet u de behuizing goed reinigen met lauw water. Als u de zonnbrandolie niet van de sportbehuizing verwijdert, kan de buitenkant van de sportbehuizing verkleuren of beschadigen. (Er kunnen bijvoorbeeld scheurtjes in het oppervlak ontstaan.)

Waterlekage

Als er waterlekage optreedt, moet u de sportbehuizing niet langer aan water blootstellen.

Als de videcamera nat wordt, brengt u deze direct naar de dichtstbijzijnde onderhoudsdienst van Sony.

De klant moet eventuele reparatiekosten betalen.

De O-ring gebruiken

Wat is de O-ring?
De O-ring zorgt ervoor dat de sportbehuizing of andere apparatuur tegen water wordt beschermd. (Zie afbeelding A)

Het is erg belangrijk dat u de O-ring goed onderhoudt. Als u de O-ring niet goed onderhoudt op de manier die in de gebruiksaanwijzing wordt aangegeven, kan er water in de behuizing lekken en kan de sportbehuizing zinken.

De O-ring gebruiken

De O-ring aanbrengen
Breed de O-ring niet aan op locaties met veel stof of zand.

Nederlands

<div><div>(Vervolg van de voorzijde)</div></div>
<ul style="list-style-type: none">Controleer de O-ring op barsjtes, onregelmatigheid, vervorming, haarscheurjtes, zand, enzovoort. Vervang de O-ring als deze gebarsten of bekrast is.

					
▲ Barsjtes	▲ Onregelmatighēi	▲ Vervorming	▲ Haarscheurjtes	▲ Krassen	▲ Zand

3 Controleer de groef van de O-ring.
Zandkorrels of opgedroogd zout kunnen soms in de groef terechtkomen. Blaas het zand en zout weg met een verstuiver of veeg het weg met een wattenstaafje. Zorg dat er geen resten van het wattenstaafje achterblijven.

4 Controleer op dezelfde manier het contactgedeelte aan de andere kant van de O-ring.

5 Smeer een laagje smeervet op de O-ring.

- Breng met uw vingertoppen **een dun laagje smeervet** aan op het gehele oppervlak van de O-ring. (Zie afbeelding **[G]**)
- Gebruik geen papier of stof, omdat vezels op de O-ring kunnen achterblijven.
- Zorg dat er altijd een dun laagje smeervet op het oppervlak van de O-ring zit. Het smeervet beschermt de O-ring en voorkomt slijtage.
- Breng de waterdichte O-ring direct aan nadat u een laagje smeervet hebt aangebracht. Laat de ingevette O-ring niet op een tafel of ander oppervlak liggen.

6 Plaats de O-ring in de groef van de sportbehuizing.
Plaats de O-ring gelijkmatig in de groef en let met name op de volgende punten:

- Controleer op stijf op de O-ring.
- Controleer of de O-ring niet is gedraaid. (Zie afbeelding **[D]**)

Controleer op waterlekkage
Nadat u de O-ring hebt vervangen, sluit u de sportbehuizing zonder de apparatuur die u wilt gebruiken, in de behuizing toe. Houd de sportbehuizing ongeveer drie minuten 15 cm onder water en controleer of er geen water in de behuizing lekt.

Onderhoud
Als u de sportbehuizing laat opdrogen met zout water in de groef van de O-ring, kan er zout kristalliseren waardoor de functies van de O-ring kunnen verminderen.

Gebruiksduur van de O-ring
De gebruiksduur van de O-ring verschilt, afhankelijk van hoe vaak en onder welke omstandigheden u de sportbehuizing gebruikt. De gebruiksduur is over het algemeen één jaar.

Zelfs als de O-ring niet gebarsten of bekrast is, neemt de waterdichtheid van de O-ring toch af door vervorming en slijtage. Vervang de O-ring door een nieuwe als u barsjtes, onregelmatigheid, vervorming, haarscheurjtes, krassen of zand aantreft. Als u de O-ring hebt vervangen, controleert u of er geen water in lekt.

Smeervet
Gebruik het bijgeleverde smeervet. Smeervet van een andere fabrikant kan de O-ring beschadigen en waterlekkage veroorzaken.

Vloestof tegen het beslaan van de lens
Breng een laagje vloestof tegen het beslaan van de lens aan op het oppervlak van het glas aan de voorkant. U voorkomt zo dat het glas beslaat.

De vloestof tegen het beslaan van de lens gebruiken
Breng 2 of 3 druppels vloestof aan op het glas aan de voorkant en verdeel de vloestof gelijkmatig met een wattenstaafje, een zachte doek of een papieren zakdoekje.

Droogmiddel
Gebruik het bijgeleverde droogmiddel naast de vloestof tegen het beslaan van de lens om nog meer te voorkomen dat het glas beslaat. Plaats 1 tot 2 uur voor het opnemen nieuw droogmiddel in de sportbehuizing. Plaats het droogmiddel in de cameramontageschoen tussen de geleiders in de voorkant van de behuizing. (Zie afbeelding **[E]**) Zorg dat het droogmiddel niet blijft hangen achter de cameramontageschoen. Bewaar het droogmiddel in de oorspronkelijke verpakking en houd deze goed gesloten. Gooi het droogmiddel na gebruik niet terug in de verpakking. Dit vermindert de werking van het ongebruikte droogmiddel. Gebruik een nieuw droogmiddel om nog meer te voorkomen dat het glas beslaat. Laat het droogmiddel niet achter in de sportbehuizing.

O-ring, smeervet en vloestof tegen het beslaan van de lens

De O-ring, het smeervet en de vloestof tegen het beslaan van de lens zijn verkrijgbaar bij de dichtstbijzijnde Sony-handelaar.
O-ring (modelnummer 3-098-143-01)
Smeervet (modelnummer 2-582-620-01)
Vloestof tegen het beslaan van de lens (modelnummer 3-072-039-01)

Onderhoud

- Wanneer u opnamen hebt gemaakt in een omgeving met zeewind, moet u de sportbehuizing goed uitwassen met zoet water om zout en zand te verwijderen. Hierbij moeten de sluitklemmen gesloten zijn. Veeg de behuizing af met een zachte, droge doek. U kunt het beste de sportbehuizing, ongeveer 30 minuten onderdompelen in zoet water. Als er zout op de sportbehuizing achterblijft, kunnen metalen delen worden beschadigd of kan er roest ontstaan waardoor de behuizing kan gaan lekken. Zorg dat u de sportbehuizing niet tegen andere apparatuur stoot wanneer u deze in zoet water onderdompelt. Wanneer de waterdruk laag is en de kromming van de O-ring klein is, kunnen overmatige schokken een waterlekkage veroorzaken.
- Als er zonnebrandolie op de sportbehuizing komt, moet u de behuizing goed reinigen met lauw water.
- Reinig de binnenkant van de sportbehuizing met een zachte, droge doek. Maak de binnenkant van de sportbehuizing niet nat.
- Voer het bovenstaande onderhoud altijd uit als u de sportbehuizing gebruikt. Gebruik geen oplosmiddelen, zoals alcohol, benzine of thinner, omdat deze het oppervlak van de sportbehuizing kunnen beschadigen.

De sportbehuizing opbergen

- Bewoig het tussenschakel dat bij de sportbehuizing wordt geleverd om slijtage van de O-ring te voorkomen. (Zie afbeelding **[A]**)
- Sluit de behuizing zonder de sluitklemmen vast te maken om slijtage van de O-ring te voorkomen.
- Zorg dat er geen stof op de O-ring terechtkomt.
- Bewaar de sportbehuizing niet op een koude, zeer hete of vochtige plaats of samen met natlaesen of kamfer. Hierdoor kan de behuizing worden beschadigd.

Problemen oplossen

Probleem	Oorzaak	Oplossing
Het geluid wordt niet opgenomen.	De audio-/afstandsbedieningsstekker is niet aangesloten.	Sluit de audio-/afstandsbedieningsstekker aan op de A/V-aansluiting of A/V OUT-aansluiting van de videocamera.
Er lekt water in de sportbehuizing.	<ul style="list-style-type: none">De sluitklemmen zijn niet de vastgemaakt. De O-ring is niet juist aangebracht. De O-ring is bekrast of gescheurd.	<ul style="list-style-type: none">Maak de sluitklemmen vast toe deze vastklikken. Plaats de O-ring gelijkmatig in de groef. Vervang de O-ring door een nieuwe.
De opname- en afspeelfuncties werken niet.	<ul style="list-style-type: none">De accu is leeg. De afstandsbedieningsstekker is niet aangesloten.	<ul style="list-style-type: none">Laad de accu volledig op. Sluit de audio-/afstandsbedieningsstekker aan op de A/V-aansluiting of A/V OUT-aansluiting van de videocamera.
	<ul style="list-style-type: none">De band is vol.	<ul style="list-style-type: none">Spoel de band terug of gebruik een nieuwe band.
	<ul style="list-style-type: none">De "Memory Stick Duo" is vol.	<ul style="list-style-type: none">Plaats een andere "Memory Stick Duo" in de camera of verwijder ongewenste gegevens van de "Memory Stick Duo".
	<ul style="list-style-type: none">Het wispreventienokje op de band en de "Memory Stick Duo" is ingesteld op de stand waarin niet kan worden opgenomen (indien het medium over een wispreventienokje beschikt).	<ul style="list-style-type: none">Verschuif het wispreventienokje of plaats een nieuwe band en een nieuwe "Memory Stick Duo".
	<ul style="list-style-type: none">De disc is vol.	<ul style="list-style-type: none">Gebruik een nieuwe disc of formateer de disc (behalve DVD-R, DVD+R DL).
	<ul style="list-style-type: none">De disc is gefinaliseerd.	<ul style="list-style-type: none">Maak het finaliseren van de disc ongedaan (behalve DVD-R, DVD+R DL).
	<ul style="list-style-type: none">De vaste schijf is vol.	<ul style="list-style-type: none">Verwijder overbodige gegevens van de vaste schijf.

De stroom wordt niet ingeschakeld.

- Als u de sportbehuizing net hebt uitgeschakeld, kunt u deze niet direct weer inschakelen.

Er bevindt zich water in de sportbehuizing.

- De sportbehuizing is zo gemaakt dat water in en uit de ruimte kan lopen die in de afbeelding wordt weergegeven (indien het medium over een wispreventienokje beschikt).
- Deze ruimte is verzegeld af de binnenkant. Waterdruppels in deze ruimte zijn normaal en dit duidt niet op een storing.

Specificaties

Materiaal
Plastic (PC, ABS), glas
Waterdicht
O-ring, sluitklemmen
Ingebouwde microfoon
Stereo
Afmetingen
Ongeveer 159 × 148 × 220 mm (b/h/d)
Gewicht
Ongeveer 960 g (alleen sportbehuizing)
Bijgeleverde toebehoren
Sportbehuizing (1)
Schouderband (1)
Cameramontageschoen (A (1)/B (1)/C (1)/D (1)/E(1)/F (1))
Statiefschroefplaat (1)
Antireflectiering (Ø 25 (1)/M30 × Ø 62 (1)/M30 × Ø 43 (1)/M37 × Ø 55 (1))
Smeervet (1)
Tussenschakel (1)
Vloestof tegen het beslaan van de lens (1)
Droogmiddel (1)
Handleiding en documentatie

Wijzigingen in ontwerp en technische gegevens voorbehouden, zonder kennisgeving.

De sportbehuizing gebruiken

De videocamera kan worden bediend met de toetsen op de sportbehuizing.

[A] De stand selecteren

1 Schakel de sportbehuizing in.
Druk op de POWER toets om het functielampje, de sportbehuizing en de videocamera in te schakelen. De stand is ingesteld op CAMERA.

Opmerking
Als u de videocamera 5 minuten of langer stand-by laat staan, wordt deze automatisch uitgeschakeld. Hierdoor wordt de accu gespaard. U kunt de instelling "A.SHUT OFF" van deze functie instellen op [Never] met de videocamera. Raadpleeg de gebruiksaanwijzing van de videocamera voor meer informatie.

Als u wilt terugkeren naar stand-by, zet u de POWER toets opnieuw op "ON".

2 Selecteer de gewenste stand.
Druk op de toets voor het wijzigen van de stand om als volgt tussen de standen te schakelen.

→ CAMERA → MEMORY → VCR →

Controleer de geselecteerde stand met het functielampje op de sportbehuizing.

Bewegende beelden opnemen
Selecteer de CAMERA stand.

Stilstaande beelden opnemen
Selecteer de MEMORY stand.

Opgenomen beelden afspelen
Selecteer de VCR stand.

Met bepaalde modellen kunt u bewegende beelden opnemen in de MEMORY stand of stilstaande beelden opnemen in de CAMERA stand. Raadpleeg de gebruiksaanwijzing bij de videocamera voor meer informatie.

Opmerkingen

- Videocamera's zonder PHOTO-toets werken in de CAMERA-stand zelfs als MEMORY-stand op de sportbehuizing is geselecteerd.
- De POWER toets van de sportbehuizing heeft voorrang op de POWER schakelaar van de videocamera.

[I] De uitschuifbare spiegel openen

U kunt opnamen terwijl u de reflectie bekijkt in de uitschuifbare spiegel.

- Open de uitschuifbare spiegel door het onderdeel "OPEN" vast te pakken.**
- Open de zijstukken en plaats de uitstekende delen in de bijbehorende openingen.**

De uitschuifbare spiegel sluiten
Maak de uitstekende delen van beide zijstukken los en sluit het onderste zijstuk eerst.

[M] Opnemen

Bewegende beelden opnemen

CAMERA stand

Bewegende beelden worden op een band, disc, vaste schijf of "Memory Stick Duo."

Druk op START/STOP.

De opname begint.

De opname stoppen

Druk op START/STOP. Als u nog een keer op START/STOP drukt, wordt het opnemen opnieuw gestart.

De stroom uitschakelen

Stop met opnemen voordat u de POWER toets op "OFF" zet.

In-/uitzoomen (Zie afbeelding [J])

- Druk op de Wide toets om uit te zoomen.
- Druk op de Telephoto toets om in te zoomen.
- Druk voorzichtig op de toetsen om langzaam in of uit te zoomen.

Stilstaande beelden opnemen

MEMORY stand

Stilstaande beelden worden op een "Memory Stick Duo", disc of vaste schijf opgenomen.

- Druk de PHOTO toets licht in.** Het groene teken boven in het LCD-scherm stopt met knipperen en blijft branden. U kunt nu een stilstaand beeld opnemen.
 - Er is nog geen beeld opgenomen.
- Druk de PHOTO toets stevig in.** Het beeld dat u op het scherm wordt weergegeven, wordt opgenomen.

Bepaalde modellen zijn uitgerust met de Dual Rec functie. Raadpleeg de gebruiksaanwijzing van de videocamera voor meer informatie.

Opmerking

1 U kunt Nightshot of een andere functie voor opname in het donker niet gebruiken met de sportbehuizing.
2 U kunt de filterset of telemacrofuncties niet gebruiken met de sportbehuizing.
3 Bij sommige modellen kunt u de opnamemodus selecteren ("Memory Stick Duo", disc of vaste schijf). Raadpleeg de gebruiksaanwijzing van de videocamera voor meer informatie.

4 Er zijn verschillende soorten "Memory Stick Duo." Ze variëren volgens het videocameratype. Raadpleeg de gebruiksaanwijzing van de videocamera voor meer informatie.

[K] Afspelen

U kunt de beelden afspelen door de afstandsbediening naar de afstandsbedieningssonor (aan de voorkant in het midden van de sportbehuizing) te richten. U hoort hierbij geen geluid.
Gebruik de afstandsbediening voor alle andere functies. Raadpleeg de gebruiksaanwijzing bij de videocamera voor meer informatie.

[K] Afspelen

U kunt de beelden afspelen door de afstandsbediening naar de afstandsbedieningssonor (aan de voorkant in het midden van de sportbehuizing) te richten. U hoort hierbij geen geluid.
Gebruik de afstandsbediening voor alle andere functies. Raadpleeg de gebruiksaanwijzing bij de videocamera voor meer informatie.

Opmerking

Als "Remote Commander" in het menu van de videocamera is ingesteld op "OFF", wijzigt u dit in "ON".

U kunt deze functie niet gebruiken met een videocamera waarbij geen afstandsbediening wordt geleverd.

[L] De videocamera verwijderen

1 Druk op de POWER toets om de videocamera uit te schakelen. (Zie afbeelding [L-1])

2 Maak de sluitklemmen los en open de achterkant van de behuizing.

Raadpleeg stap 1 bij "De videocamera installeren" in de Voorbereidingshandleiding voor sportbehuizing voor meer informatie.

Opmerking

Veeg het water van de sportbehuizing en van uzelf voordat u de sportbehuizing opent. Er mag geen water op de videocamera terechtkomen.

3 Trek de cameramontageschoen uit. (Zie afbeelding [L-3])

Houd de cameramontageschoen vast bij de knoppen aan beide zijden, druk op de knoppen en haal de videocamera voorzichtig uit de schoen.

4 Trek de videocamera zo ver uit de sportbehuizing dat de stekkers die zijn aangesloten op de videocamera, net uit de sportbehuizing steken. Maak vervolgens de stekkers van de videocamera los.

Opmerking

Koppel de audio-/afstandsbedieningsstekker altijd los door aan de stekker te trekken.

Koppel de stekker niet los door aan de kabel te trekken en trek de cameramontagescherm niet uit terwijl de stekker is aangesloten. U kunt anders de stekker of de aansluiting op de videocamera beschadigen.

5 Maak de cameramontageschoen los.

	
Svenska	
	

	Omhändertagande av gamla elektriska och elektroniska produkter (Användbar i den Europeiska Unionen och andra Europeiska länder med separata insamlingsystem) <p>Symbolen på produkten eller emballaget anger att produkten inte får hanteras som hushållsavfall. Den skall i stället lämnas in på uppsamlingsplats för återvinning av el- och elektronikomponenter. Genom att säkerställa att produkten hanteras på rätt sätt bidrar till att förebygga eventuella negativa miljö- och hälsoeffekter som kan uppstå om produkten kasseras som vanligt avfall. Återvinning av material hjälper till att bibehålla naturens resurser. För ytterligare upplysningar om återvinning bör du kontakta lokala myndigheter, sophanteringsjänst eller affären där du köpte varan.</p>
---------------	---

- Sporthuset SPK-HCC är utformat att endast användas med Sonys digitala videokamera HDR-SR8/SR7/SR5, HDR-CX7/CX6, HDR-LX7/LX5/LX3, HDR-HC7/HC5/HC3, DCR-SR300/SR290/SR200/SR190/SR100/SR90/SR82/SR72/SR62/SR52/SR42/SR33/SR32, DCR-DVD908/DVD905/DVD808/DVD805/DVD803/DVD755/DVD708/DVD705/DVD703/DVD653/DVD608/DVD605/DVD602/DVD508/DVD506/DVD505/DVD408/DVD406/DVD405/DVD404/DVD403/DVD308/DVD206/DVD205/DVD204/DVD205/DVD203/DVD202/DVD109/DVD108/DVD106/DVD105/DVD103/DVD92, DCR-HC96/HC94/HC90/HC48/HC47/HC46/HC45/HC44/HC43/HC42/HC41/HC39/HC38/HC37/HC36/HC35/HC33/HC32/HC28/HC27/HC26/HC24/HC23/HC22/HC21/HC19/HC17.
 - Det är inte säkert att ovanstående modeller av videokameran finns tillgängliga i alla länder/områden.
- Sporthuset SPK-HCC skyddar mot vatten och fukt, vilket utökar möjligheterna att använda Sonys digitala videokamera (kallas i fortsättningen "videokamera").

- Kan användas på ett djup av upp till 5 meter under vatten.
- Mer information om hur du använder videokameran med det här sporthuset finns i bruksanvisningen till videokameran.
- Innan du börjar spela in bör du kontrollera att videokameran fungerar och att inget vatten läcker in.
- Sony är inte ersättningskyldig för skador på videokameran, batteriet m.m. som kan uppkomma när du använder sporthuset eller för inspelningskostnader som kan uppstå om vatten läcker in på grund av felaktig användning.

Försiktighetsåtgärder vid användning

- Utsätt inte skyddsglaslet för kraftiga stötar eftersom det då kan spricka.
- Undvik att öppna sporthuset ute till sjöss eller på stranden. Förberedelser, till exempel isättning och byte av kassetband, "Memory Stick Duo" och skiva bör göras på en plats med låg fuktighet och saltrfri luft.
- Kasta inte sporthuset i vattnet.
- Undvik att använda sporthuset på platser med höga vågor.
- Undvik att använda sporthuset i följande situationer:
 - i extrem varma eller fuktiga miljöer.
 - i vatten med temperatur på över 40 °C .
 - vid temperaturer lägre än 0 °C.
- I dessa situationer kan det uppstå kondens eller läckage som är skadligt för videokameran.
- Undvik att installera kameran i fuktiga miljöer. Om du installerar den i en fuktigt miljö kan du råka ut för kondensbildning.
- Använd inte sporthuset mer än en timme i taget vid temperaturer som överstiger 35 °C.

• Lämna inte sporthuset liggande i direkt solljus under längre perioder. Om det inte går att undvika att sporthuset ligger i solen bör du täcka över den med en handduk eller liknande.

Om det skulle finnas sololja på sporthuset måste den torkas bort noggrant med ljummet vatten. Om sporthuset lämnas med sololja på höljät, kan ytan på sporthuset missfärgas eller skadas (t.ex. kan sprickor på ytan uppstå).

Vattenläckage

Om det skulle råka läcka in vatten i sporthuset måste du snarast möjligt flytta utrustningen till ett torrt ställe. Om videokameran blivit våt bör du genast ta den till närmaste Sony-service. Kunden måste själv stå för reparationskostnaderna.

Använda O-ringen

Vad är en O-ring?
O-ringen gör att sporthuset hålls garanterat vattentätt (se ill. **[A]**).

Det är mycket viktigt att O-ringen underhålls. Om O-ringen inte underhålls i enlighet med instruktionerna kan vattenläckage uppstå och detta kan leda till att sporthuset sljunker.

Använda O-ringen

Montera O-ringen
Undvik dammiga och sandiga platser när O-ringen ska monteras.

1 Avlägsna O-ringen (se ill. [B]).

- När du ska avlägsna O-ringen trycker du ned den lätt och för den i pilens riktning som på bilden. Ö-ringen sitter tillräckligt löst så att den enkelt kan flyttas.
- Var försiktig med naglarna så att O-ringen inte repas.
- Ta inte bort O-ringen med ett metallföremål eller ett annat vasst verktyg. Sådana föremål kan repa eller skada O-ringen eller spåret i sporthuset.

Kontrollera O-ringen.

- Gör alla kontrollera nedan. Om du hittar något av följande torkar du bort det med en mjuk trasa eller mjukt papper.
 - Finns det smuts, sand, hårstrån, damm, salt, trådrester eller liknande på O-ringen?
 - Finns det gammalt smörfett på O-ringen?

					
▲ Smuts	▲ Sand	▲ Hårstrån	▲ Damm	▲ Salt	▲ Trådrester

- Stryk försiktigt med fingret längs O-ringen och känn efter om det finns smuts som inte syns.
- Se till att inga tyga- eller papperrester lämnas kvar på O-ringen när du torkat av den.

- Kontrollera att det inte finns några sprickor, böjda delar, ojämnheter, små bristningar, repor, sand o.s.v. Om det finns sprickor eller repor på O-ringen bör den ersättas med en ny.

					
▲ Sprickor	▲ Böjda delar	▲ Ojämnheter	▲ Små bristningar	▲ Repor	▲ Sand

Kontrollera spåret till O-ringen.

Ibland kan sand eller saltbildningar tränga in i spåret. Rengör i så fall med tryckluft eller genom att torka av med bomullstops. Se till att inga rester från bomullstopsen lämnas kvar på insidan.

4 Gör samma kontroll av kontaktytan på den andra sidan av O-ringen.

5 Applicera fett på O-ringen.

- Använd fingertopparna för att dra ut en liten fettdroppe till ett tunt lager över hela ytan på O-ringen. (Se ill. **[C]**.)
- Använd aldrig tygtrasor eller papper för att applicera fettet, eftersom fibrerna kan fastna på O-ringen.
- Se till att det alltid finns ett tunt lager av fett på ytan runt O-ringen. Fettet skyddar O-ringen och förebygger slitage.
- Montera O-ringen omedelbart när du har smort in den med fett. Lämna inte kvar den infetade O-ringen på ett bord eller liknande.

6 För in O-ringen i sitt spår på sporthuset.

- Montera O-ringen så att den ligger helt rakt i spåret och kontrollera följande noga:
 - Se till att det inte finns smuts på O-ringen.
 - Se till att O-ringen inte har vridit sig (se ill. **[D]**).

Kontroll av vattenläckage när O-ringen har satts i
Efter monterng av O-ringen stänger du sporthuset utan att sätta i den utrustning du tänker använda. Sänk ned sporthuset i vatten till ett djup på ca 15 cm och håll det nere i ungefär 3 minuter. Kontrollera sedan om det finns något läckage.

Underhåll

Om sporthuset får torka med saltvatten i spåret till O-ringen bildas saltkristaller som kan försämma O-ringens funktion.

O-ringens livslängd

O-ringens livslängd beror på hur ofta du använder sporthuset och under vilka förhållanden det används. Det brukar vara ca ett års tid. Även om O-ringen inte har några sprickor eller repor kan formförändringar och slitage göra att vattentättheten försämras. Byt ut O-ringen mot en ny om du upptäcker sprickor, böjda delar, ojämnheter, små bristningar, repor, sandkorn och liknande. Kontrollera allt inget vatten läcker in efter monterng av