

# STR-DG500

## Beknopte installatiegids

## Snabbstartguide

## Guida di impostazione rapida

## Podręcznik szybkiej instalacji

Sony Corporation © 2006 Printed in Malaysia

### 1: De luidsprekers installeren/ 1: Placering av högtalarna/ 1: Installazione dei diffusori/ 1: Instalowanie głośników

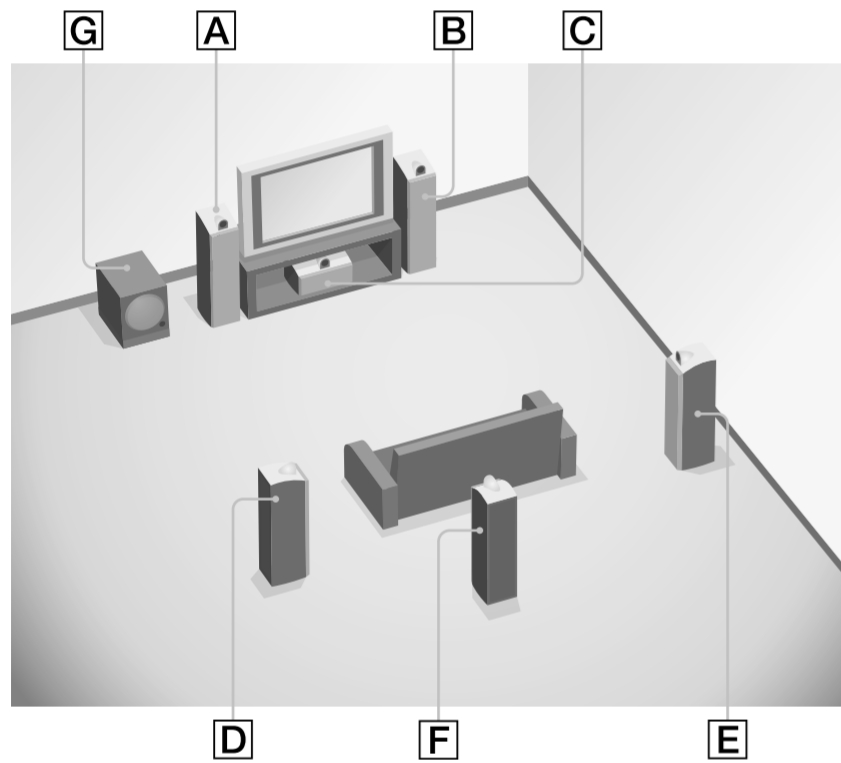

#### Nederlands

In deze Beknopte installatiegids wordt beschreven hoe u een DVD-speler, televisiescherm, luidsprekers en subwoofer kunt aansluiten zodat u naar meerkanaals surround sound kunt luisteren. Raadpleeg de gebruiksaanwijzing bij de receiver voor meer informatie.

In de afbeeldingen van deze gids worden de luidsprekers aangegeven met [A] tot en met [G].

- |                             |                                |
|-----------------------------|--------------------------------|
| [A] Voorluidspreker (L)     | [E] Surroundluidspreker (R)    |
| [B] Voorluidspreker (R)     | [F] Surround-achterluidspreker |
| [C] Middenluidspreker       | [G] Subwoofer                  |
| [D] Surroundluidspreker (L) |                                |

### 1: De luidsprekers installeren

In de bovenstaande afbeeldingen wordt een voorbeeld weergegeven van de configuratie van een 6.1-kanaals luidsprekersysteem (zes luidsprekers en één subwoofer). Raadpleeg de gebruiksaanwijzing bij de receiver voor meer informatie.

### 2: De luidsprekers aansluiten

Sluit de luidsprekers aan op basis van het aantal luidsprekers en het type luidsprekers.

#### Informatie over luidsprekerkabels

- Gebruik luidsprekerkabels die geschikt zijn voor de breedte van de kamer.
- Aan de hand van de kleur of het teken van de luidsprekerkabel bepaalt u welke kant op de plusaansluiting (+) of minaansluiting (-) moet worden aangesloten. Zo weet u zeker dat u de kabel op de juiste manier aansluit, zonder de plus- en minkant te verwisselen.

#### Informatie over luidspreker aansluitingen

- Verbind de plusaansluiting ⊕ met de plusaansluiting ⊕ van de receiver en verbind de minaansluiting ⊖ met de minaansluiting ⊖ van de receiver.
- Zie de bovenstaande afbeelding voor meer informatie over het aansluiten van de luidsprekerkabels.
- **Draai de borgschroef vast tot de luidsprekerkabel stevig is aangesloten.**

#### Informatie over de toets van de voorluidspreker

U kunt het luidsprekersysteem selecteren. Raadpleeg "6: Het luidsprekersysteem selecteren" in de gebruiksaanwijzing bij de receiver voor meer informatie.

### 3: Andere componenten aansluiten

Dit is een voorbeeld van hoe u deze receiver en de componenten kunt aansluiten. Raadpleeg stap 3 van "Aan de slag" van de gebruiksaanwijzing bij deze receiver voor meer informatie over andere aansluitingen en componenten.

### 4: Alle netsnoeren als laatste aansluiten

Sluit het netsnoer aan op een stopcontact. Raadpleeg "Het netsnoer aansluiten" in de gebruiksaanwijzing bij de receiver voor meer informatie.

#### Svenska

Den här snabbstartguiden beskriver hur du ansluter en DVD-spelare, TV, högtalare och en subwoofer så att du kan få flerkanaligt surroundljud. Mer information finns i bruksanvisningen som medföljer mottagaren. I illustrationerna i den här guiden har högtalarna fått beteckningar från [A] till [G].

- |                           |                             |
|---------------------------|-----------------------------|
| [A] Främre högtalare (V)  | [E] Surroundhögtalare (H)   |
| [B] Främre högtalare (H)  | [F] Bakre surroundhögtalare |
| [C] Mithögtalare          | [G] Subwoofer               |
| [D] Surroundhögtalare (V) |                             |

### 1: Placering av högtalarna

Ovanstående bild visar ett exempel på konfiguration av ett 6.1-kanaligt system (sex högtalare och en subwoofer). Mer information finns i bruksanvisningen som medföljer mottagaren.

### 2: Anslutning av högtalarna

Anslut högtalarna efter hur många högtalare du har och av vilket slag de är.

#### Om högtalarkablar

- Använd högtalarkablar som passar rummets storlek.
- Genom att bestämma vilken färg eller markering på högtalarkablarna som du använder för att ansluta kablarna till pluspolerna (+) respektive minuspolerna (-) får du korrekt anslutning utan att du riskerar att blanda ihop plus och minus.

## 2: De luidsprekers aansluiten/2: Anslutning av högtalarna/ 2: Collegamento dei diffusori/2: Podłączenie głośników

### A B

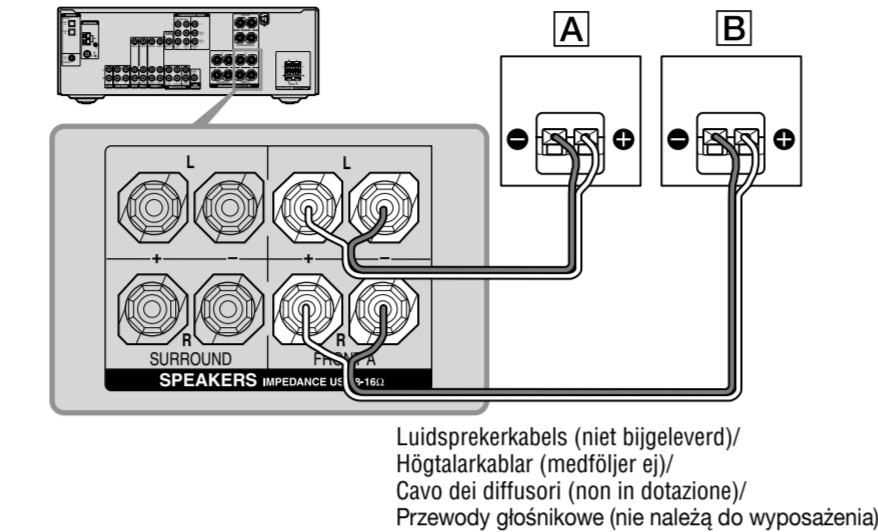

Luidsprekerkabels (niet bijgeleverd)/  
Högtalarkablar (medföljer ej)/  
Cavo dei diffusori (non in dotazione)/  
Przewody głośnikowe (nie należą do wyposażenia)

### C

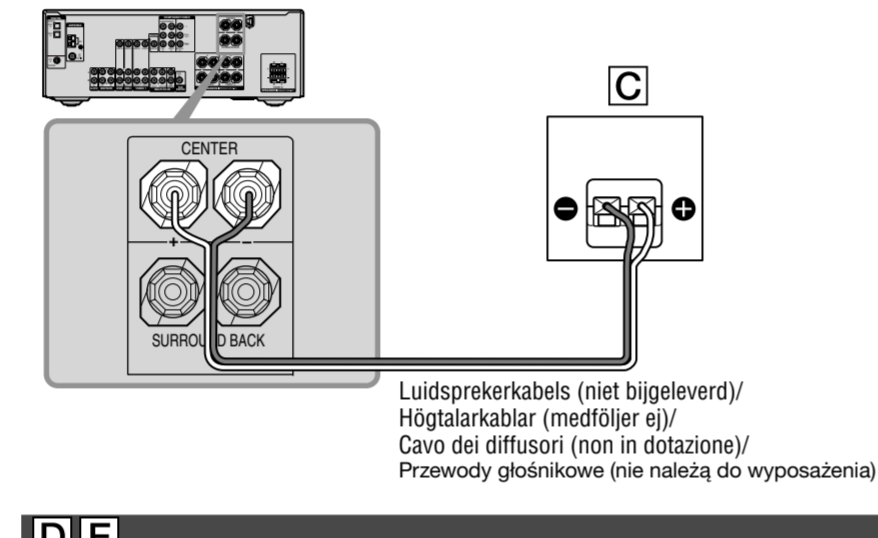

Luidsprekerkabels (niet bijgeleverd)/  
Högtalarkablar (medföljer ej)/  
Cavo dei diffusori (non in dotazione)/  
Przewody głośnikowe (nie należą do wyposażenia)

### D E

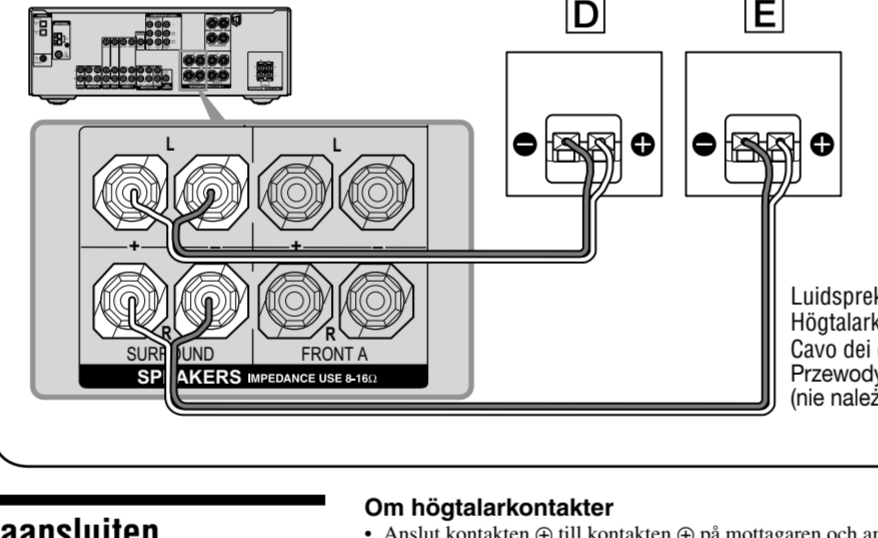

Luidsprekerkabels (niet bijgeleverd)/  
Högtalarkablar (medföljer ej)/  
Cavo dei diffusori (non in dotazione)/  
Przewody głośnikowe (nie należą do wyposażenia)

### F

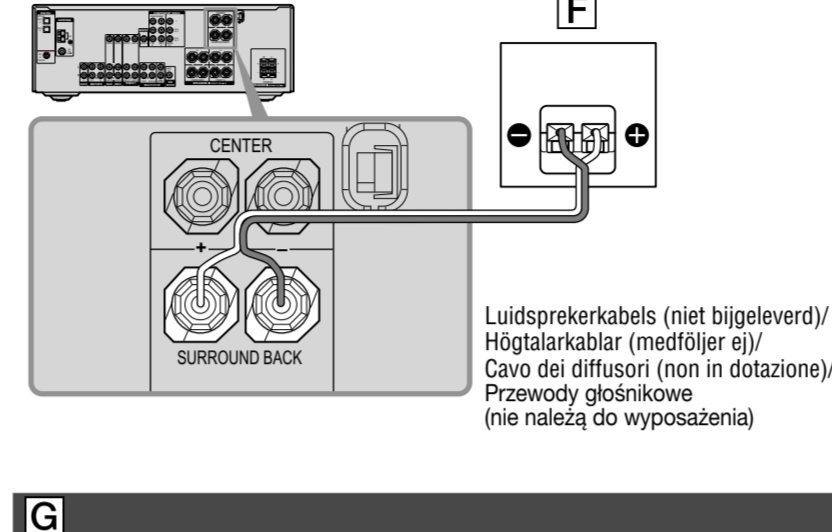

Luidsprekerkabels (niet bijgeleverd)/  
Högtalarkablar (medföljer ej)/  
Cavo dei diffusori (non in dotazione)/  
Przewody głośnikowe (nie należą do wyposażenia)

### G

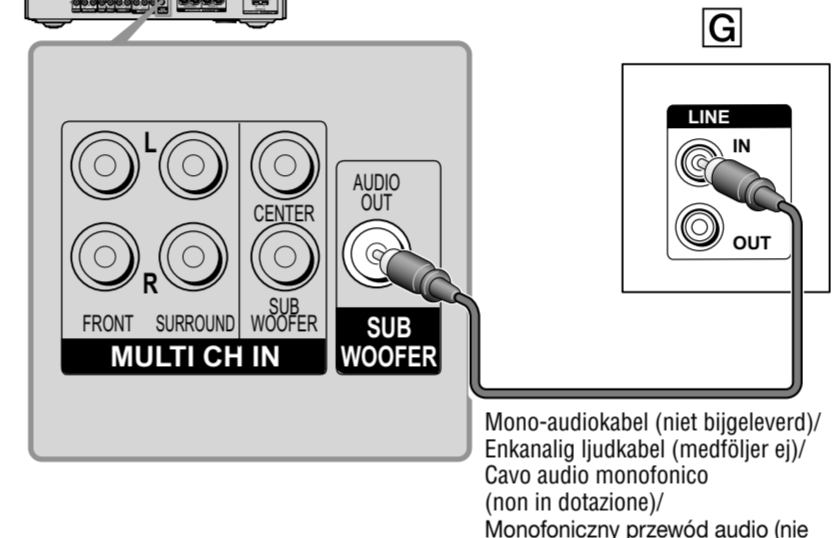

Mono-audiokabel (niet bijgeleverd)/  
Enkanalig ljudkabel (medföljer ej)/  
Cavo audio monofonico (non in dotazione)/  
Monofonischy przewód audio (nie należą do wyposażenia)

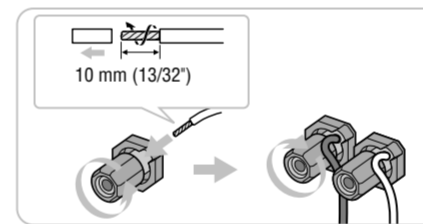

## 3: Andere componenten aansluiten/ 3: Anslutning av andra komponenter/ 3: Collegamento di altri componenti/ 3: Podłączenie innych urządzeń

### Videocomponenten/ Videokomponenter/ Componenti video/ Urządzenia wideo

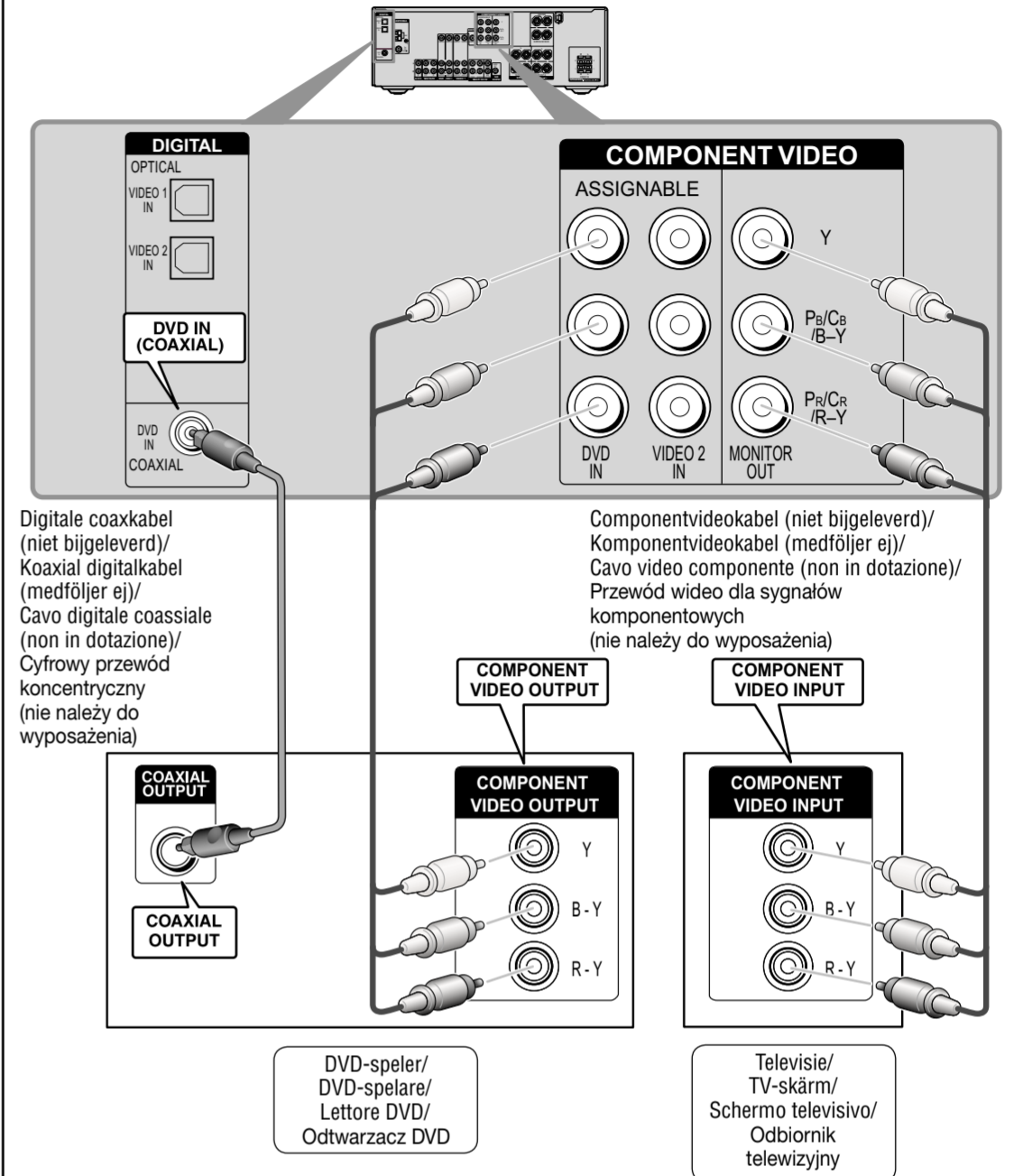

Digitale coaxkabel (niet bijgeleverd)/  
Koaxiaal digitaal kabel (medföljer ej)/  
Cavo digitale coassiale (non in dotazione)/  
Cyfrowy przewód koncentryczny (nie należą do wyposażenia)

Componentvideokabel (niet bijgeleverd)/  
Komponentvideokabel (medföljer ej)/  
Cavo video componente (non in dotazione)/  
Przewód video dla sygnałów komponentowych (nie należą do wyposażenia)

DVD-speler/  
DVD-spelare/  
Lettore DVD/  
Odtwarzacz DVD

Televisie/  
TV-skärm/  
Schermo televisivo/  
Odbiornik telewizyjny

### 1: Installazione dei diffusori

Le illustrazioni riportate sopra mostrano l'esempio relativo alla configurazione di un sistema diffusori a 6.1 canali (sei diffusori e un subwoofer). Per ulteriori informazioni, consultare le Istruzioni per l'uso del ricevitore.

### 2: Collegamento dei diffusori

Collegare i diffusori in base al numero e al tipo.

#### Informazioni sui cavi dei diffusori

- Utilizzare cavi dei diffusori appropriati per la larghezza della stanza.
- Prestando attenzione al colore o al simbolo del cavo del diffusore da collegare al connettore di segno più (+) o di segno meno (-), è possibile collegare il cavo in modo corretto, senza invertire la polarità.

#### Informazioni sulle prese

- Collegare la presa ⊕ alla presa ⊕ del ricevitore, quindi la presa ⊖ alla presa ⊖ sul ricevitore.
- Per ulteriori informazioni sul collegamento dei cavi dei diffusori, fare riferimento all'illustrazione riportata sopra.
- **Ruotare la manopola di blocco fino a quando il cavo del diffusore non viene collegato in modo saldo.**

#### Informazioni relative al tasto del diffusore centrale

È possibile selezionare il sistema diffusori. Per ulteriori informazioni, consultare la sezione "6: Selezione del sistema diffusori" nelle Istruzioni per l'uso del ricevitore.

### 3: Collegamento di altri componenti

Questa sezione contiene l'esempio relativo al collegamento del presente ricevitore ad altri componenti. Per ulteriori informazioni su altri collegamenti e sugli altri componenti, consultare il punto 3 della sezione "Operazioni preliminari" delle Istruzioni per l'uso del ricevitore.

### 4: Collegamento finale di tutti i cavi di alimentazione

Collegare il cavo di alimentazione CA a una presa di rete. Per ulteriori informazioni, consultare la sezione "Collegamento del cavo di alimentazione CA" delle Istruzioni per l'uso del ricevitore.

#### Polski

W niniejszym Podręczniku szybkiej instalacji przedstawiono sposób podłączania odtwarzacza DVD, odbiornika TV, głośników i subwoofera, aby można było korzystać z wielokanałowego dźwięku przestrzennego. Szczegółowe informacje można znaleźć w instrukcji obsługi dostarczonej z odbiornikiem. Na ilustracjach w tym podręczniku głośniki oznaczono literami od [A] do [G].

- |  |   |
|--|---|
| [A] Głośnik przedni (L, lewy)                | [E] Głośnik dźwięku przestrzennego (R, prawy) |
| [B] Głośnik przedni (R, prawy)               | [F] Tylny głośnik dźwięku przestrzennego      |
| [C] Głośnik środkowy                         | [G] Subwoofer                                 |
| [D] Głośnik dźwięku przestrzennego (L, lewy) |   |

### 1: Instalowanie głośników

Na powyższych ilustracjach przedstawiono przykładową konfigurację zestawu głośników 6.1-kanalowych (sześć głośników i subwoofer). Zapoznaj się z instrukcją obsługi dołączonej do odbiornika.

### 2: Podłączanie głośników

Podłącz głośniki zgodnie z ich numerem i typem.

#### Informacje o przewodach głośnikowych

- Należy użyć przewodów głośnikowych odpowiadających szerokości pomieszczenia.
- Podłączając przewody głośnikowe określonego koloru lub o odpowiednim oznaczeniu do złącza plus (+) lub minus (-), można mieć pewność, że zostaną one podłączone prawidłowo, do właściwych złączy plus i minus.

#### Informacje o gniazdach głośników

- Podłącz gniazdo ⊕ do gniazda ⊕, a gniazdo ⊖ do gniazda ⊖ w odbiorniku.
- Szczegółowe informacje o podłączaniu przewodów głośnikowych można znaleźć na powyższej ilustracji.
- **Obrać pokrętkę dociskającą aż przewód głośnikowy będzie starannie podłączony.**

#### Informacje o przycisku wyboru głośników przednich

Istnieje możliwość wybrania zestawu głośnikowego. Szczegółowe informacje można znaleźć w rozdziale „6: Wybór zestawu głośnikowego”, w instrukcji obsługi dostarczonej z odbiornikiem.

### 3: Podłączanie innych urządzeń

Jest to przykładowe połączenie odbiornika z innymi urządzeniami. Szczegółowe informacje o innych połączeniach i urządzeniach można znaleźć w punkcie 3 rozdziału „Czynności wstępne”, w instrukcji obsługi dostarczonej z odbiornikiem.

### 4: Wszystkie przewody zasilające

należy podłączyć na końcu Przewód zasilający należy podłączyć do gniazda ściennego. Zapoznaj się z rozdziałem „Podłączanie przewodu zasilającego” w instrukcji obsługi dostarczonej z odbiornikiem.

## Automatische kalibratie/ Automatisk kalibrering (Auto Calibration)/ Calibrazione automatica/ Automatyczna kalibracja

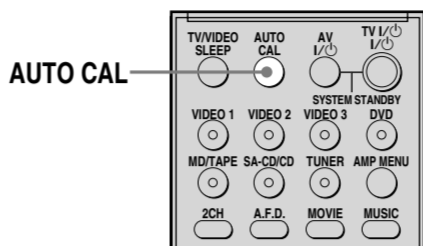
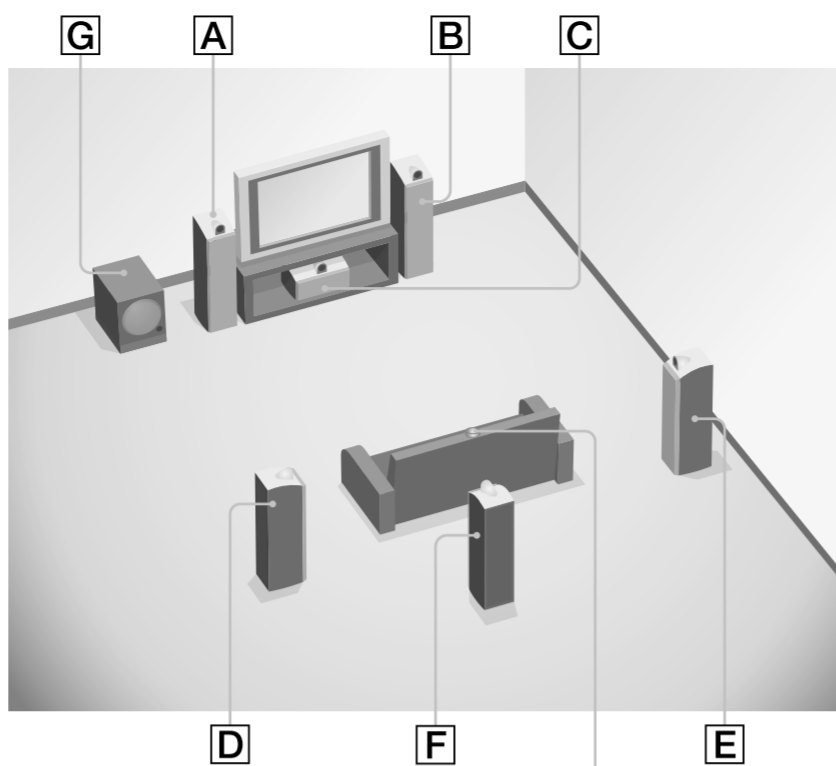
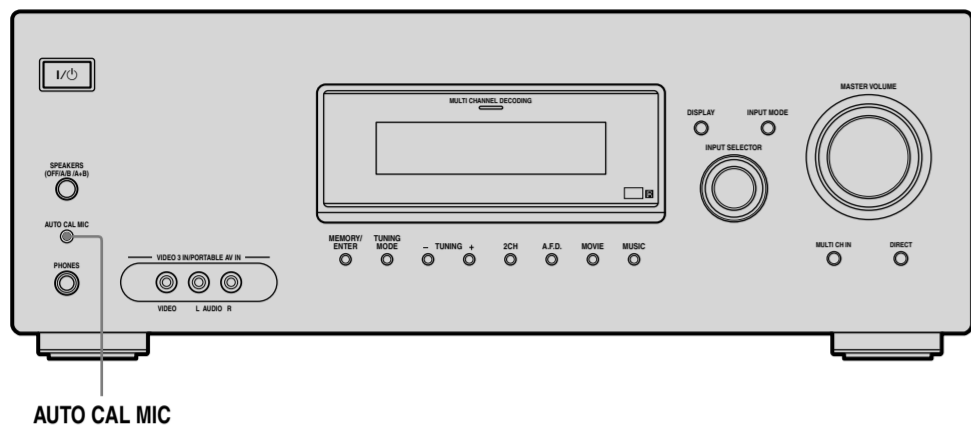

ECM-AC2-optimalisatiemicrofoon (bijgeleverd)/  
Optimeringsmikrofon ECM-AC2 (medföljer)/  
Microfono di ottimizzazione ECM-AC2 (in dotazione)/  
Mikrofon optymalizujący ECM-AC2  
(należy do wyposażenia)

### Nederlands

#### De luidsprekerinstellingen automatisch kalibreren

Met de functie voor automatische kalibratie kunt u de luidsprekerinstellingen als volgt automatisch kalibreren:

- Controleer de aansluiting tussen elke luidspreker en de receiver.
- Pas het luidsprekerniveau aan.
- Meet de afstand van elke luidspreker tot de luisterpositie.

- 1 Sluit de bijgeleverde ECM-AC2-optimalisatiemicrofoon aan op de AUTO CAL MIC-aansluiting van de receiver.**
- 2 Plaats de optimalisatiemicrofoon bij de luisterpositie. U kunt de optimalisatiemicrofoon ook op een statief (niet bijgeleverd) monteren en deze bij de luisterpositie plaatsen.**
- 3 Plaats de luidsprekers zodat deze naar de optimalisatiemicrofoon zijn gericht.**
- 4 Druk op AUTO CAL op de afstandsbediening. De functie voor automatische kalibratie wordt gestart.**

Raadpleeg stap 7 van “Aan de slag” van de gebruiksaanwijzing bij deze receiver voor meer informatie over de functie voor automatische kalibratie.

#### Opmerkingen

- Zorg ervoor dat er geen voorwerpen tussen de optimalisatiemicrofoon en de luidsprekers zijn geplaatst.
- De subwoofer wordt niet herkend door de functie voor automatische kalibratie. Alle instellingen voor de subwoofer worden behouden.
- Als de frequentie voor lage tonen lager is dan gewenst, stelt u het formaat van de luidsprekers in met het menu SYSTEM. Raadpleeg de gebruiksaanwijzing bij deze receiver voor meer informatie.

### Svenska

#### Automatisk kalibrering av högtalarinställningarna

Du kan använda den automatiska kalibreringen för att kalibrera högtalarinställningarna automatiskt på följande sätt:

- Kontrollerar anslutningen mellan de olika högtalarna och mottagaren.
- Ställ in högtalarvolymen.
- Mät upp avståndet mellan de olika högtalarna och din lyssningsposition.

- 1 Anslut den medföljande optimeringsmikrofonen ECM-AC2 till AUTO CAL MIC kontakten på mottagaren.**
- 2 Placera optimeringsmikrofonen på din lyssningsposition. Du kan också sätta fast optimeringsmikrofonen i ett stativ (medföljer ej) och sedan placera stativet på din lyssningsposition.**
- 3 Placera högtalarna så att de riktas mot optimeringsmikrofonen.**
- 4 Tryck på AUTO CAL på fjärrkontrollen. Den automatiska kalibreringen startar.**

Mer information om den automatiska kalibreringen finns under steg 7 i “Komma igång” i bruksanvisningen som medföljer mottagaren.

#### Obs!

- Se till att det inte finns några hinder mellan optimeringsmikrofonen och högtalarna.
- Den automatiska kalibreringen kan inte registrera subwoofern. Därför bibehålls alla subwooferinställningar.
- Om basfrekvensen är lägre än önskat kan du använda menyn SYSTEM för att ställa in högtalarstorleken. Mer information finns i bruksanvisningen som medföljer mottagaren.

### Italiano

#### Calibrazione automatica delle impostazioni dei diffusori

È possibile utilizzare la funzione di calibrazione automatica per calibrare le impostazioni dei diffusori in modo automatico seguendo la procedura riportata di seguito:

- Controllare il collegamento tra ogni diffusore e il ricevitore.
- Regolare il livello dei diffusori.

- Misurare la distanza tra ogni diffusore e la posizione di ascolto.

- 1 Collegare il microfono di ottimizzazione ECM-AC2 in dotazione alla presa AUTO CAL MIC sul ricevitore.**
- 2 Posizionare il microfono di ottimizzazione in corrispondenza della posizione di ascolto. È inoltre possibile fissare il microfono di ottimizzazione a un treppiede (non in dotazione), quindi posizionare il treppiede in corrispondenza della posizione di ascolto.**
- 3 Posizionare i diffusori in modo che si trovino di fronte al microfono di ottimizzazione.**
- 4 Premere AUTO CAL sul telecomando. Viene avviata la funzione di calibrazione automatica.**

Per ulteriori informazioni sulla funzione di calibrazione automatica, consultare il punto 7 della sezione “Operazioni preliminari” delle Istruzioni per l’uso del ricevitore.

#### Note

- Assicurarsi di rimuovere tutti gli ostacoli presenti tra il microfono di ottimizzazione e i diffusori.
- Poiché la funzione di calibrazione automatica non è in grado di rilevare il subwoofer. Vengono mantenute tutte le impostazioni del subwoofer.
- Se la frequenza dei bassi è inferiore a quella desiderata, utilizzare il menu SYSTEM per impostare le dimensioni dei diffusori. Per ulteriori informazioni, consultare le Istruzioni per l’uso del ricevitore.

### Polski

#### Automatyczne kalibrowanie ustawień głośników

Funkcja automatycznej kalibracji służy do automatycznego kalibrowania ustawień głośników w następujący sposób:

- Sprawdź podłączenie głośników do odbiornika.
- Ustaw poziomy głośników.
- Zmierz odległość każdego głośnika od miejsca odsłuchu.

- 1 Podłącz dostarczony mikrofon optymalizujący ECM-AC2 do gniazda AUTO CAL MIC w odbiorniku.**
- 2 Umieść mikrofon optymalizujący w miejscu odsłuchu. Mikrofon optymalizujący można również umieścić na statywie (nie należy do wyposażenia) i ustawić go w miejscu odsłuchu.**
- 3 Ustaw głośniki tak, aby były skierowane przodem do optymalizatora.**
- 4 Naciśnij przycisk AUTO CAL na pilocie. Uruchomiona zostanie funkcja automatycznej kalibracji.**

Szczegółowe informacje o funkcji automatycznej kalibracji można znaleźć w punkcie 7 rozdziału „Czynności wstępne”, w instrukcji obsługi dostarczonej z odbiornikiem.

#### Uwagi

- Należy usunąć wszelkie przeszkody między mikrofonem optymalizującym a głośnikami.
- Funkcja automatycznej kalibracji nie umożliwia wykrycia subwoofera. Wszystkie ustawienia subwoofera zostaną więc zachowane.
- Jeśli częstotliwość tonów niskich jest zbyt mała, użyj menu SYSTEM w celu ustawienia rozmiaru głośników. Szczegółowe informacje na ten temat można znaleźć w instrukcji obsługi dostarczonej z odbiornikiem.

### Nederlands

#### Andere componenten instellen

U moet elke component instellen zodat het geluid goed wordt uitgevoerd via de luidsprekers als u afspeelt op een aangesloten component. In het volgende voorbeeld worden Sony-componenten beschreven. Raadpleeg de gebruiksaanwijzing bij elke component voor meer informatie.

#### Televisie van Sony

Wijzig de ingang van de televisie zodat het beeld van de geselecteerde videocomponent wordt weergegeven op de televisie.

#### DVD-speler van Sony

- 1 Selecteer “AUDIO SETUP” in het instelvenster van de DVD-speler.**
- 2 Stel “AUDIO DRC” in op “WIDE RANGE”.**
- 3 Stel “DIGITAL OUT” in op “ON”.**
- 4 Stel “DOLBY DIGITAL” in op “DOLBY DIGITAL”.**
- 5 Stel “DTS” in op “ON” of “DTS”. (Selecteer de instelling afhankelijk van het model)**

#### Opmerking

Stel de geluidsindeling van de disc die u wilt afspelen, in om naar meerkanaals geluid te luisteren.

#### Super-audio-cd-speler van Sony

Selecteer een geschikt afspelgebied (meerkanaals of 2-kanaals). Het geluid wordt wellicht alleen via de voorluidspreker L/R uitgevoerd als 2-kanaals is geselecteerd.

#### Na de instelling

De receiver is gereed voor gebruik. Raadpleeg de gebruiksaanwijzing bij de receiver voor meer informatie.

### Svenska

#### Ställa in andra komponenter

Du bör ställa in varje komponent så att ljudet sänds ut från högtalarna korrekt när du spelar upp en ansluten komponent. I följande fall gäller beskrivningen komponenter från Sony. Mer information finns i bruksanvisningen som medföljer respektive komponent.

#### Sony TV

Växla ingången på TV:n så att bilden från videokomponenten du valt visas på TV:n.

#### Sony DVD-spelare

- 1 Välj “AUDIO SETUP” i DVD-spelarens inställningsmeny.**
- 2 Ställ “AUDIO DRC” på “WIDE RANGE”.**
- 3 Ställ “DIGITAL OUT” på “ON”.**
- 4 Ställ “DOLBY DIGITAL” på “DOLBY DIGITAL”.**
- 5 Ställ “DTS” på “ON” eller “DTS”. (Välj inställning beroende på modell)**

#### Obs!

Ställ in ljudformatet för skivan som spelas upp, så att du får flerkanaligt ljud.

#### Sony Super Audio CD-spelare

Välj ett lämpligt uppspelningsområde (flerkanaligt eller 2-kanaligt). Det är möjligt att ljudet bara spelas upp från de främre högtalarna V/H när du valt 2-kanaligt ljud.

#### Efter inställningen

Mottagaren är nu färdig att användas. Mer information finns i bruksanvisningen som medföljer mottagaren.

### Italiano

#### Impostazione di altri componenti

È necessario impostare ogni componente in modo tale che, durante la riproduzione su un apparecchio collegato, l'audio venga emesso dai diffusori in modo corretto. Di seguito, vengono presi in considerazione componenti di marca Sony. Per ulteriori informazioni, consultare le Istruzioni per l'uso di ogni componente.

#### Televisore Sony

Impostare l'ingresso del televisore in modo tale che un'immagine del componente video selezionato venga visualizzata sul televisore.

#### Lettore DVD Sony

- 1 Selezionare “AUDIO SETUP” nel display di impostazione del lettore DVD.**
- 2 Impostare “AUDIO DRC” su “WIDE RANGE”.**
- 3 Impostare “DIGITAL OUT” su “ON”.**
- 4 Impostare “DOLBY DIGITAL” su “DOLBY DIGITAL”.**
- 5 Impostare “DTS” su “ON” or “DTS”. (selezionare l'impostazione in base al modello).**

#### Nota

Impostare il formato audio del disco di riproduzione per ascoltare l'audio multicanale.

#### Lettore CD Super Audio Sony

Selezionare un'area di riproduzione corretta (multicanale o a 2 canali). Se viene selezionata l'area a 2 canali, è possibile che l'audio venga emesso solo dal diffusore anteriore S/D.

#### Una volta completata l'impostazione

Il ricevitore è pronto per essere utilizzato. Per ulteriori informazioni, consultare le Istruzioni per l'uso del ricevitore.

### Polski

#### Ustawianie innych urządzeń

Należy odpowiednio ustawić wszystkie urządzenia, aby dźwięk był prawidłowo odtwarzany podczas korzystania z podłączonego urządzenia. Poniższa procedura dotyczy urządzeń firmy Sony. Zapoznaj się z instrukcją obsługi każdego podłączonego urządzenia.

#### Telewizor Sony

Przełącz sygnał odbiornika TV, aby na ekranie był wyświetlany obraz z odtwarzacza wideo.

#### Odtwarzacz DVD Sony

- 1 Na ekranie konfiguracji odtwarzacza DVD wybierz funkcję „AUDIO SETUP”.**
- 2 Wybierz ustawienie „WIDE RANGE” dla opcji „AUDIO DRC”.**
- 3 Wybierz ustawienie „ON” dla opcji „DIGITAL OUT”.**
- 4 Wybierz ustawienie „DOLBY DIGITAL” dla opcji „DOLBY DIGITAL”.**
- 5 Wybierz ustawienie „ON” lub „DTS” dla opcji „DTS”. (Ustawienie należy dostosować do używanego modelu).**

#### Uwaga

Aby słuchać dźwięku wielokanałowego, należy ustawić format audio odtwarzanych dysków.

#### Odtwarzacz Super Audio CD Sony

Wybierz odpowiedni obszar odtwarzania (wielokanałowy lub dwukanałowy). Po wybraniu obszaru dwukanałowego dźwięk może być odtwarzany tylko z głośników przednich.

#### Po wybraniu ustawień

Odbiornik jest gotowy do użytku. Szczegółowe informacje można znaleźć w instrukcji obsługi dostarczonej z odbiornikiem.